



supermagnete

Catalogue

supermagnete.es

Chère cliente, cher client,

Vous trouverez chez nous les aimants les plus puissants, dans une multitude de dimensions et de formes. Quasiment tous nos aimants sont en Néodyme-Fer-Bore (NdFeB). Ce sont actuellement les aimants permanents les plus puissants. Ils sont plusieurs fois plus puissants que les aimants courants.

Il faut avoir eu l'un de ces aimants en main pour comprendre pourquoi on les appelle "Supermagnete".

Ce catalogue contient tous les articles disponibles actuellement sur notre site marchand. Vous trouverez de plus amples informations, ainsi que d'autres photos, avec la description de l'article sous www.supermagnete.es. Nous avons essayé de rendre le processus de commande le plus simple et le plus agréable possible.

Je vous souhaite beaucoup de plaisir lors de la découverte de nos produits !

Marion Zollinger, Gérante

Notre adresse postale (pas de magasin!):

supermagnete.es

Webcraft GmbH

Industriepark 206

78244 Gottmadingen

Allemagne

Tél. +49 7731 939 839 3

support@supermagnete.es

Validité des prix d'articles

Les prix des articles indiqués ici sont les prix de la boutique en vigueur le 25.10.2020. Nous nous efforçons de garantir une grande stabilité des prix, mais ceux-ci sont soumis aux fluctuations habituelles du marché qui résultent par exemple de l'évolution des prix des matières brutes ou des fluctuations monétaires. Afin de vous renseigner sur les prix actuels, nous vous recommandons de les vérifier dans notre shop www.supermagnete.es ou de contacter notre service clientèle au n° de téléphone +49 7731 939 839 3.

Disques magnétiques néodyme

<p>S-01-01-N Disque magnétique Ø 1 mm, hauteur 1 mm Poids: 0,006 g nickelé (Ni-Cu-Ni) Magnétisation: N45 force d'adhérence: env. 31 g</p>	<p>Prix en EUR 20 pc. 0,21/pc. dès 60 pc. 0,18/pc. dès 140 pc. 0,15/pc. dès 360 pc. 0,13/pc.</p>	<p>Plus petit n'est pas possible ! Voilà le pendant de notre plus petit cube. Ce disque magnétique minuscule est étonnamment assez puissant pour tenir un petit mot sur le panneau.</p>
<p>S-1.5-0.5-N Disque magnétique Ø 1,5 mm, hauteur 0,5 mm Poids: 0,0067 g nickelé (Ni-Cu-Ni) Magnétisation: N45 force d'adhérence: env. 33 g</p>	<p>Prix en EUR 20 pc. 0,25/pc. dès 60 pc. 0,21/pc. dès 140 pc. 0,18/pc. dès 360 pc. 0,16/pc.</p>	
<p>S-02-01-N Disque magnétique Ø 2 mm, hauteur 1 mm Poids: 0,024 g nickelé (Ni-Cu-Ni) Magnétisation: N48 force d'adhérence: env. 110 g</p>	<p>Prix en EUR 20 pc. 0,23/pc. dès 60 pc. 0,19/pc. dès 140 pc. 0,16/pc. dès 360 pc. 0,14/pc.</p>	<p>Meilleures ventes : Plus de 2 millions de pièces vendues !</p>
<p>S-02-02-N Disque magnétique Ø 2 mm, hauteur 2 mm Poids: 0,048 g nickelé (Ni-Cu-Ni) Magnétisation: N48 force d'adhérence: env. 150 g</p>	<p>Prix en EUR 20 pc. 0,23/pc. dès 60 pc. 0,19/pc. dès 140 pc. 0,17/pc. dès 360 pc. 0,14/pc.</p>	
<p>S-2.5-01-N52N Disque magnétique Ø 2,5 mm, hauteur 1 mm Poids: 0,037 g nickelé (Ni-Cu-Ni) Magnétisation: N52 force d'adhérence: env. 160 g</p>	<p>Prix en EUR 20 pc. 0,25/pc. dès 60 pc. 0,21/pc. dès 140 pc. 0,18/pc. dès 360 pc. 0,15/pc.</p>	<p>Un disque magnétique minuscule avec la magnétisation N52 extrêmement puissante.</p>
<p>S-03-01-N Disque magnétique Ø 3 mm, hauteur 1 mm Poids: 0,054 g nickelé (Ni-Cu-Ni) Magnétisation: N48 force d'adhérence: env. 190 g</p>	<p>Prix en EUR 20 pc. 0,23/pc. dès 60 pc. 0,19/pc. dès 140 pc. 0,17/pc. dès 360 pc. 0,14/pc.</p>	<p>A la demande de nos clients de la scène du modèle réduit, nous vous proposons dès à présent ce p'tit gars d'à peine 0,05 g.</p>
<p>S-03-02-N Disque magnétique Ø 3 mm, hauteur 2 mm Poids: 0,11 g nickelé (Ni-Cu-Ni) Magnétisation: N48 force d'adhérence: env. 300 g</p>	<p>Prix en EUR 20 pc. 0,25/pc. dès 60 pc. 0,21/pc. dès 140 pc. 0,18/pc. dès 360 pc. 0,16/pc.</p>	
<p>S-03-03-N Disque magnétique Ø 3 mm, hauteur 3 mm Poids: 0,16 g nickelé (Ni-Cu-Ni) Magnétisation: N45 force d'adhérence: env. 330 g</p>	<p>Prix en EUR 20 pc. 0,26/pc. dès 60 pc. 0,22/pc. dès 140 pc. 0,19/pc. dès 360 pc. 0,16/pc.</p>	

<p>S-04-01-N Disque magnétique Ø 4 mm, hauteur 1 mm Poids: 0,096 g nickelé (Ni-Cu-Ni) Magnétisation: N45 force d'adhérence: env. 250 g</p>	<p>Prix en EUR 20 pc. 0,24/pc. dès 60 pc. 0,20/pc. dès 140 pc. 0,17/pc. dès 360 pc. 0,15/pc.</p>	<p>Disque magnétique minuscule. Tient tout de même 2 feuilles A4 !</p>
<p>S-04-1.5-N Disque magnétique Ø 4 mm, hauteur 1,5 mm Poids: 0,14 g nickelé (Ni-Cu-Ni) Magnétisation: N45 force d'adhérence: env. 350 g</p>	<p>Prix en EUR 40 pc. 0,20/pc. dès 80 pc. 0,18/pc. dès 160 pc. 0,16/pc.</p>	
<p>S-04-02-N Disque magnétique Ø 4 mm, hauteur 2 mm Poids: 0,19 g nickelé (Ni-Cu-Ni) Magnétisation: N45 force d'adhérence: env. 420 g</p>	<p>Prix en EUR 20 pc. 0,26/pc. dès 60 pc. 0,22/pc. dès 140 pc. 0,19/pc. dès 360 pc. 0,16/pc.</p>	<p>Meilleures ventes : Plus de 4,75 millions de pièces vendues !</p>
<p>S-04-03-N Disque magnétique Ø 4 mm, hauteur 3 mm Poids: 0,29 g nickelé (Ni-Cu-Ni) Magnétisation: N45 force d'adhérence: env. 530 g</p>	<p>Prix en EUR 10 pc. 0,27/pc. dès 40 pc. 0,22/pc. dès 80 pc. 0,19/pc. dès 160 pc. 0,17/pc.</p>	
<p>S-04-04-N Disque magnétique Ø 4 mm, hauteur 4 mm Poids: 0,38 g nickelé (Ni-Cu-Ni) Magnétisation: N45 force d'adhérence: env. 590 g</p>	<p>Prix en EUR 20 pc. 0,29/pc. dès 60 pc. 0,24/pc. dès 140 pc. 0,21/pc. dès 360 pc. 0,18/pc.</p>	
<p>S-05-01-N Disque magnétique Ø 5 mm, hauteur 1 mm Poids: 0,15 g nickelé (Ni-Cu-Ni) Magnétisation: N45 force d'adhérence: env. 320 g</p>	<p>Prix en EUR 10 pc. 0,29/pc. dès 40 pc. 0,23/pc. dès 80 pc. 0,20/pc. dès 160 pc. 0,18/pc.</p>	
<p>S-05-02-N40N Disque magnétique Ø 5 mm, hauteur 2 mm Poids: 0,3 g nickelé (Ni-Cu-Ni) Magnétisation: N40 force d'adhérence: env. 520 g</p>	<p>Prix en EUR 10 pc. 0,31/pc. dès 40 pc. 0,25/pc. dès 80 pc. 0,22/pc. dès 160 pc. 0,20/pc.</p>	<p>Identique à l'article S-05-02-N52N, mais d'une magnétisation plus faible (N40 au lieu de N52).</p>
<p>S-05-02-N52N Disque magnétique Ø 5 mm, hauteur 2 mm Poids: 0,3 g nickelé (Ni-Cu-Ni) Magnétisation: N52 force d'adhérence: env. 680 g</p>	<p>Prix en EUR 10 pc. 0,31/pc. dès 40 pc. 0,25/pc. dès 80 pc. 0,22/pc. dès 160 pc. 0,20/pc.</p>	<p>Petit disque magnétique avec une magnétisation très élevée de N52. Il permet de tenir 6 feuilles de papier A4 sur une paroi métallique. Il est donc parfait pour fixer très solidement une recette de cuisine ou un petit mot.</p>
<p>S-05-03-N Disque magnétique Ø 5 mm, hauteur 3 mm Poids: 0,45 g nickelé (Ni-Cu-Ni) Magnétisation: N42 force d'adhérence: env. 700 g</p>	<p>Prix en EUR 10 pc. 0,33/pc. dès 40 pc. 0,26/pc. dès 80 pc. 0,24/pc. dès 160 pc. 0,21/pc.</p>	<p>Plus de 5,6 millions de pièces vendues !</p>

<p>S-05-04-N Disque magnétique Ø 5 mm, hauteur 4 mm Poids: 0,6 g nickelé (Ni-Cu-Ni) Magnétisation: N45 force d'adhérence: env. 860 g</p>	<p>Prix en EUR 10 pc. 0,35/pc. dès 40 pc. 0,29/pc. dès 80 pc. 0,26/pc. dès 160 pc. 0,23/pc.</p>	
<p>S-05-05-N Disque magnétique Ø 5 mm, hauteur 5 mm Poids: 0,75 g nickelé (Ni-Cu-Ni) Magnétisation: N45 force d'adhérence: env. 940 g</p>	<p>Prix en EUR 20 pc. 0,32/pc. dès 60 pc. 0,27/pc. dès 140 pc. 0,24/pc. dès 360 pc. 0,21/pc.</p>	Même si ce petit aimant pèse moins d'un gramme, il a la force d'attirer un autre aimant à travers un doigt.
<p>S-05-05-T Disque magnétique Ø 5 mm, hauteur 5 mm Poids: 0,75 g revêtu de téflon Magnétisation: N45 force d'adhérence: env. 940 g</p>	<p>Prix en EUR 10 pc. 0,48/pc. dès 40 pc. 0,39/pc. dès 80 pc. 0,36/pc. dès 160 pc. 0,32/pc.</p>	Son revêtement en téflon confère un aspect gris foncé à ce disque magnétique. Le téflon le rend pratiquement étanche et lui donne une très bonne résistance à l'abrasion.
<p>S-06-01-N Disque magnétique Ø 6 mm, hauteur 1 mm Poids: 0,21 g nickelé (Ni-Cu-Ni) Magnétisation: N45 force d'adhérence: env. 400 g</p>	<p>Prix en EUR 20 pc. 0,27/pc. dès 60 pc. 0,22/pc. dès 140 pc. 0,19/pc. dès 360 pc. 0,17/pc.</p>	L'extra plat pour vos brillantes idées! Des cartes d'invitation avec fermeture magnétique? Des photos magnétiques? Une boîte dont le couvercle ferme comme par magie? Vous pourrez créer toutes sortes de choses avec le plus plat de nos disques magnétiques.
<p>S-06-02-G Disque magnétique Ø 6 mm, hauteur 2 mm Poids: 0,43 g Doré (Ni-Cu-Ni-Au) Magnétisation: N45 force d'adhérence: env. 740 g</p>	<p>Prix en EUR 10 pc. 0,36/pc. dès 40 pc. 0,29/pc. dès 80 pc. 0,26/pc. dès 160 pc. 0,24/pc.</p>	
<p>S-06-02-N Disque magnétique Ø 6 mm, hauteur 2 mm Poids: 0,43 g nickelé (Ni-Cu-Ni) Magnétisation: N45 force d'adhérence: env. 740 g</p>	<p>Prix en EUR 10 pc. 0,33/pc. dès 40 pc. 0,26/pc. dès 80 pc. 0,23/pc. dès 160 pc. 0,21/pc.</p>	Aimant cylindrique super méga puissant (=N45). Plutôt costaud, il peut aimanter sept feuilles A4 (80 g/m ²) sur une paroi métallique (voir photo).
<p>S-06-03-N Disque magnétique Ø 6 mm, hauteur 3 mm Poids: 0,64 g nickelé (Ni-Cu-Ni) Magnétisation: N45 force d'adhérence: env. 990 g</p>	<p>Prix en EUR 10 pc. 0,35/pc. dès 40 pc. 0,29/pc. dès 80 pc. 0,26/pc. dès 160 pc. 0,23/pc.</p>	
<p>S-06-04-N Disque magnétique Ø 6 mm, hauteur 4 mm Poids: 0,86 g nickelé (Ni-Cu-Ni) Magnétisation: N45 force d'adhérence: env. 1,2 kg</p>	<p>Prix en EUR 10 pc. 0,37/pc. dès 40 pc. 0,30/pc. dès 80 pc. 0,27/pc. dès 160 pc. 0,25/pc.</p>	
<p>S-06-06-N Disque magnétique Ø 6 mm, hauteur 6 mm Poids: 1,3 g nickelé (Ni-Cu-Ni) Magnétisation: N48 force d'adhérence: env. 1,5 kg</p>	<p>Prix en EUR 10 pc. 0,44/pc. dès 40 pc. 0,36/pc. dès 80 pc. 0,33/pc. dès 160 pc. 0,30/pc.</p>	

<p>S-08-01-N Disque magnétique Ø 8 mm, hauteur 1 mm Poids: 0,38 g nickelé (Ni-Cu-Ni) Magnétisation: N45 force d'adhérence: env. 540 g</p>	<p>Prix en EUR</p> <p>10 pc. 0,32/pc. dès 40 pc. 0,26/pc. dès 80 pc. 0,23/pc. dès 160 pc. 0,21/pc.</p>	
<p>S-08-02-N Disque magnétique Ø 8 mm, hauteur 2 mm Poids: 0,76 g nickelé (Ni-Cu-Ni) Magnétisation: N45 force d'adhérence: env. 1,1 kg</p>	<p>Prix en EUR</p> <p>20 pc. 0,32/pc. dès 60 pc. 0,27/pc. dès 140 pc. 0,24/pc. dès 360 pc. 0,21/pc.</p>	<p>Un petit aimant néodyme plat d'une force d'adhérence d'environ d'1 kg. Nos clients l'utilisent par exemple pour des boutons magnétiques ou dans les cours de travaux manuels.</p>
<p>S-08-03-G Disque magnétique Ø 8 mm, hauteur 3 mm Poids: 1,1 g Doré (Ni-Cu-Ni-Au) Magnétisation: N40 force d'adhérence: env. 1,3 kg</p>	<p>Prix en EUR</p> <p>10 pc. 0,44/pc. dès 40 pc. 0,37/pc. dès 80 pc. 0,33/pc. dès 160 pc. 0,29/pc.</p>	
<p>S-08-03-E Disque magnétique Ø 8 mm, hauteur 3 mm Poids: 1,1 g revêtement époxy (Ni-Cu-Ni-Epoxy) Magnétisation: N45 force d'adhérence: env. 1,5 kg</p>	<p>Prix en EUR</p> <p>10 pc. 0,43/pc. dès 40 pc. 0,35/pc. dès 80 pc. 0,32/pc. dès 160 pc. 0,29/pc.</p>	<p>Un disque magnétique 8 x 3 mm avec un revêtement de base Ni-Cu-Ni et une finition en résine époxy noire. Il peut être collé avec de la résine époxy ou noyé dans de la résine époxy.</p>
<p>S-08-03-N Disque magnétique Ø 8 mm, hauteur 3 mm Poids: 1,1 g nickelé (Ni-Cu-Ni) Magnétisation: N45 force d'adhérence: env. 1,5 kg</p>	<p>Prix en EUR</p> <p>20 pc. 0,35/pc. dès 60 pc. 0,30/pc. dès 140 pc. 0,27/pc. dès 360 pc. 0,23/pc.</p>	<p>Une taille parfaite pour le bricolage, les badges magnétiques, fixer des affiches ou simplement comme petit aimant sur la porte de votre frigo.</p>
<p>S-08-04-N Disque magnétique Ø 8 mm, hauteur 4 mm Poids: 1,5 g nickelé (Ni-Cu-Ni) Magnétisation: N45 force d'adhérence: env. 1,8 kg</p>	<p>Prix en EUR</p> <p>10 pc. 0,43/pc. dès 40 pc. 0,35/pc. dès 80 pc. 0,32/pc. dès 160 pc. 0,29/pc.</p>	
<p>S-08-05-E Disque magnétique Ø 8 mm, hauteur 5 mm Poids: 1,9 g revêtement époxy (Ni-Cu-Ni-Epoxy) Magnétisation: N45 force d'adhérence: env. 2 kg</p>	<p>Prix en EUR</p> <p>10 pc. 0,50/pc. dès 40 pc. 0,41/pc. dès 80 pc. 0,38/pc. dès 160 pc. 0,35/pc.</p>	
<p>S-08-05-N Disque magnétique Ø 8 mm, hauteur 5 mm Poids: 1,9 g nickelé (Ni-Cu-Ni) Magnétisation: N45 force d'adhérence: env. 2 kg</p>	<p>Prix en EUR</p> <p>10 pc. 0,47/pc. dès 40 pc. 0,39/pc. dès 80 pc. 0,36/pc. dès 160 pc. 0,33/pc.</p>	<p>Un petit disque magnétique solide d'une force d'adhérence de 2 kg. Une taille pratique mais toujours inoffensive - il fait partie de nos meilleures ventes.</p>
<p>S-08-06-N52N Disque magnétique Ø 8 mm, hauteur 6 mm Poids: 2,3 g nickelé (Ni-Cu-Ni) Magnétisation: N52 force d'adhérence: env. 2,6 kg</p>	<p>Prix en EUR</p> <p>20 pc. 0,56/pc. dès 60 pc. 0,49/pc. dès 140 pc. 0,44/pc. dès 360 pc. 0,39/pc.</p>	<p>Petit disque magnétique compact avec une magnétisation très élevée de N52. Malgré sa petite taille, il atteint une force d'adhérence allant jusqu'à 2,5 kg !</p>

<p>S-08-08-K Disque magnétique Ø 8 mm, hauteur 8 mm Poids: 3,1 g cuivré (Ni-Cu) Magnétisation: N45 force d'adhérence: env. 2,5 kg</p>	<p>Prix en EUR</p> <table> <tr><td>10 pc.</td><td>0,60/pc.</td></tr> <tr><td>dès 40 pc.</td><td>0,50/pc.</td></tr> <tr><td>dès 80 pc.</td><td>0,46/pc.</td></tr> <tr><td>dès 160 pc.</td><td>0,43/pc.</td></tr> </table>	10 pc.	0,60/pc.	dès 40 pc.	0,50/pc.	dès 80 pc.	0,46/pc.	dès 160 pc.	0,43/pc.	<p>Des disques magnétiques puissants dans la couleur tendance cuivre ! Ces aimants aux reflets rouges marron et dorés sont ainsi un attrape-regard sur des tableaux magnétiques en verre et sur des planches magnétiques.</p>
10 pc.	0,60/pc.									
dès 40 pc.	0,50/pc.									
dès 80 pc.	0,46/pc.									
dès 160 pc.	0,43/pc.									
<p>S-08-08-N Disque magnétique Ø 8 mm, hauteur 8 mm Poids: 3,1 g nickelé (Ni-Cu-Ni) Magnétisation: N45 force d'adhérence: env. 2,5 kg</p>	<p>Prix en EUR</p> <table> <tr><td>10 pc.</td><td>0,60/pc.</td></tr> <tr><td>dès 40 pc.</td><td>0,50/pc.</td></tr> <tr><td>dès 80 pc.</td><td>0,46/pc.</td></tr> <tr><td>dès 160 pc.</td><td>0,43/pc.</td></tr> </table>	10 pc.	0,60/pc.	dès 40 pc.	0,50/pc.	dès 80 pc.	0,46/pc.	dès 160 pc.	0,43/pc.	<p>Cet aimant disque se prête entre autres très bien à une utilisation sur tableau magnétique en verre.</p>
10 pc.	0,60/pc.									
dès 40 pc.	0,50/pc.									
dès 80 pc.	0,46/pc.									
dès 160 pc.	0,43/pc.									
<p>S-09-03-N52N Disque magnétique Ø 9 mm, hauteur 3 mm Poids: 1,5 g nickelé (Ni-Cu-Ni) Magnétisation: N52 force d'adhérence: env. 2 kg</p>	<p>Prix en EUR</p> <table> <tr><td>10 pc.</td><td>0,50/pc.</td></tr> <tr><td>dès 40 pc.</td><td>0,42/pc.</td></tr> <tr><td>dès 80 pc.</td><td>0,38/pc.</td></tr> <tr><td>dès 160 pc.</td><td>0,35/pc.</td></tr> </table>	10 pc.	0,50/pc.	dès 40 pc.	0,42/pc.	dès 80 pc.	0,38/pc.	dès 160 pc.	0,35/pc.	<p>Un petit disque magnétique plat avec la magnétisation N52 extrêmement puissante. Malgré ses petites dimensions, il possède une force d'adhérence de presque 2 kg.</p>
10 pc.	0,50/pc.									
dès 40 pc.	0,42/pc.									
dès 80 pc.	0,38/pc.									
dès 160 pc.	0,35/pc.									
<p>S-09-05-N Disque magnétique Ø 9 mm, hauteur 5 mm Poids: 2,4 g nickelé (Ni-Cu-Ni) Magnétisation: N50 force d'adhérence: env. 2,7 kg</p>	<p>Prix en EUR</p> <table> <tr><td>10 pc.</td><td>0,60/pc.</td></tr> <tr><td>dès 40 pc.</td><td>0,50/pc.</td></tr> <tr><td>dès 80 pc.</td><td>0,46/pc.</td></tr> <tr><td>dès 160 pc.</td><td>0,42/pc.</td></tr> </table>	10 pc.	0,60/pc.	dès 40 pc.	0,50/pc.	dès 80 pc.	0,46/pc.	dès 160 pc.	0,42/pc.	
10 pc.	0,60/pc.									
dès 40 pc.	0,50/pc.									
dès 80 pc.	0,46/pc.									
dès 160 pc.	0,42/pc.									
<p>S-10-0.6-N Disque magnétique Ø 10 mm, hauteur 0,6 mm Poids: 0,36 g nickelé (Ni-Cu-Ni) Magnétisation: N35 force d'adhérence: env. 310 g</p>	<p>Prix en EUR</p> <table> <tr><td>20 pc.</td><td>0,28/pc.</td></tr> <tr><td>dès 60 pc.</td><td>0,24/pc.</td></tr> <tr><td>dès 140 pc.</td><td>0,21/pc.</td></tr> <tr><td>dès 360 pc.</td><td>0,18/pc.</td></tr> </table>	20 pc.	0,28/pc.	dès 60 pc.	0,24/pc.	dès 140 pc.	0,21/pc.	dès 360 pc.	0,18/pc.	
20 pc.	0,28/pc.									
dès 60 pc.	0,24/pc.									
dès 140 pc.	0,21/pc.									
dès 360 pc.	0,18/pc.									
<p>S-10-01-N Disque magnétique Ø 10 mm, hauteur 1 mm Poids: 0,6 g nickelé (Ni-Cu-Ni) Magnétisation: N35 force d'adhérence: env. 540 g</p>	<p>Prix en EUR</p> <table> <tr><td>20 pc.</td><td>0,30/pc.</td></tr> <tr><td>dès 60 pc.</td><td>0,26/pc.</td></tr> <tr><td>dès 140 pc.</td><td>0,23/pc.</td></tr> <tr><td>dès 360 pc.</td><td>0,20/pc.</td></tr> </table>	20 pc.	0,30/pc.	dès 60 pc.	0,26/pc.	dès 140 pc.	0,23/pc.	dès 360 pc.	0,20/pc.	
20 pc.	0,30/pc.									
dès 60 pc.	0,26/pc.									
dès 140 pc.	0,23/pc.									
dès 360 pc.	0,20/pc.									
<p>S-10-1.5-N Disque magnétique Ø 10 mm, hauteur 1,5 mm Poids: 0,9 g nickelé (Ni-Cu-Ni) Magnétisation: N42 force d'adhérence: env. 970 g</p>	<p>Prix en EUR</p> <table> <tr><td>20 pc.</td><td>0,34/pc.</td></tr> <tr><td>dès 60 pc.</td><td>0,29/pc.</td></tr> <tr><td>dès 140 pc.</td><td>0,25/pc.</td></tr> <tr><td>dès 360 pc.</td><td>0,22/pc.</td></tr> </table>	20 pc.	0,34/pc.	dès 60 pc.	0,29/pc.	dès 140 pc.	0,25/pc.	dès 360 pc.	0,22/pc.	
20 pc.	0,34/pc.									
dès 60 pc.	0,29/pc.									
dès 140 pc.	0,25/pc.									
dès 360 pc.	0,22/pc.									
<p>S-10-1.5-N52N Disque magnétique Ø 10 mm, hauteur 1,5 mm Poids: 0,9 g nickelé (Ni-Cu-Ni) Magnétisation: N52 force d'adhérence: env. 1,2 kg</p>	<p>Prix en EUR</p> <table> <tr><td>20 pc.</td><td>0,38/pc.</td></tr> <tr><td>dès 60 pc.</td><td>0,32/pc.</td></tr> <tr><td>dès 140 pc.</td><td>0,28/pc.</td></tr> <tr><td>dès 360 pc.</td><td>0,25/pc.</td></tr> </table>	20 pc.	0,38/pc.	dès 60 pc.	0,32/pc.	dès 140 pc.	0,28/pc.	dès 360 pc.	0,25/pc.	<p>Ce disque magnétique a la même forme que le S-10-1.5-N, mais possède une force d'adhérence encore plus élevée (environ 1,2 kg au lieu de 810 g) grâce à son magnétisation N52. Ainsi, cet aimant offre une plus grande polyvalence.</p>
20 pc.	0,38/pc.									
dès 60 pc.	0,32/pc.									
dès 140 pc.	0,28/pc.									
dès 360 pc.	0,25/pc.									
<p>S-10-02-N Disque magnétique Ø 10 mm, hauteur 2 mm Poids: 1,2 g nickelé (Ni-Cu-Ni) Magnétisation: N42 force d'adhérence: env. 1,3 kg</p>	<p>Prix en EUR</p> <table> <tr><td>20 pc.</td><td>0,36/pc.</td></tr> <tr><td>dès 60 pc.</td><td>0,31/pc.</td></tr> <tr><td>dès 140 pc.</td><td>0,27/pc.</td></tr> <tr><td>dès 360 pc.</td><td>0,24/pc.</td></tr> </table>	20 pc.	0,36/pc.	dès 60 pc.	0,31/pc.	dès 140 pc.	0,27/pc.	dès 360 pc.	0,24/pc.	<p>Une force d'adhérence d'environ 1 kg combinée à un diamètre de 10 mm et une épaisseur de 2 mm fait de ce disque magnétique un best-seller. En plus, il peut être posé ou intégré très facilement.</p>
20 pc.	0,36/pc.									
dès 60 pc.	0,31/pc.									
dès 140 pc.	0,27/pc.									
dès 360 pc.	0,24/pc.									

<p>S-10-2.5-N Disque magnétique Ø 10 mm, hauteur 2,5 mm Poids: 1,5 g nickelé (Ni-Cu-Ni) Magnétisation: N42 force d'adhérence: env. 1,6 kg</p>	<p>Prix en EUR</p> <p>10 pc. 0,42/pc. dès 40 pc. 0,34/pc. dès 80 pc. 0,31/pc. dès 160 pc. 0,28/pc.</p>	
<p>S-10-03-N Disque magnétique Ø 10 mm, hauteur 3 mm Poids: 1,8 g nickelé (Ni-Cu-Ni) Magnétisation: N42 force d'adhérence: env. 1,8 kg</p>	<p>Prix en EUR</p> <p>10 pc. 0,45/pc. dès 40 pc. 0,37/pc. dès 80 pc. 0,34/pc. dès 160 pc. 0,31/pc.</p>	<p>Cet aimant peu coûteux est idéal pour toutes vos idées brico. Vous pourrez par exemple fabriquer de jolis aimants à placer sur la porte du réfrigérateur ou sur le tableau magnétique. Cet aimant tient facilement 15 feuilles de papier A4!</p>
<p>S-10-03-N52N Disque magnétique Ø 10 mm, hauteur 3 mm Poids: 1,8 g nickelé (Ni-Cu-Ni) Magnétisation: N52 force d'adhérence: env. 2,3 kg</p>	<p>Prix en EUR</p> <p>10 pc. 0,54/pc. dès 40 pc. 0,44/pc. dès 80 pc. 0,40/pc. dès 160 pc. 0,37/pc.</p>	<p>Ce disque magnétique est identique au S-10-03-N en ce qui concerne sa forme mais possède une force d'adhérence encore plus élevée grâce à la magnétisation N52. Il est ainsi extrêmement polyvalent.</p>
<p>S-10-04-N Disque magnétique Ø 10 mm, hauteur 4 mm Poids: 2,4 g nickelé (Ni-Cu-Ni) Magnétisation: N42 force d'adhérence: env. 2,3 kg</p>	<p>Prix en EUR</p> <p>10 pc. 0,51/pc. dès 40 pc. 0,43/pc. dès 80 pc. 0,39/pc. dès 160 pc. 0,36/pc.</p>	
<p>S-10-05-DN Disque magnétique Ø 10 mm, hauteur 5 mm Poids: 3 g nickelé (Ni-Cu-Ni) Magnétisation: N45 force d'adhérence: env. 1 kg</p>	<p>Prix en EUR</p> <p>5 pc. 0,80/pc. dès 15 pc. 0,70/pc. dès 40 pc. 0,62/pc. dès 80 pc. 0,58/pc.</p>	<p>Disque magnétique de magnétisation diamétrale.</p>
<p>S-10-05-E Disque magnétique Ø 10 mm, hauteur 5 mm Poids: 3 g revêtement époxy (Ni-Cu-Ni- Epoxy) Magnétisation: N42 force d'adhérence: env. 2 kg</p>	<p>Prix en EUR</p> <p>5 pc. 0,71/pc. dès 15 pc. 0,63/pc. dès 40 pc. 0,57/pc. dès 80 pc. 0,53/pc.</p>	<p>Un disque magnétique 10 x 5 mm avec un revêtement de base Ni-Cu-Ni et une finition en résine époxy noire ou blanche. Il peut être collé ou moulé avec de la résine époxy.</p>
<p>S-10-05-N Disque magnétique Ø 10 mm, hauteur 5 mm Poids: 3 g nickelé (Ni-Cu-Ni) Magnétisation: N42 force d'adhérence: env. 2,6 kg</p>	<p>Prix en EUR</p> <p>10 pc. 0,58/pc. dès 40 pc. 0,49/pc. dès 80 pc. 0,45/pc. dès 160 pc. 0,41/pc.</p>	<p>Cet aimant à tout faire est si puissant pour un tout petit prix, que vous n'auriez plus d'excuse si vous tombiez en panne d'aimants à la maison. :-)</p>
<p>S-10-05-N52N Disque magnétique Ø 10 mm, hauteur 5 mm Poids: 3 g nickelé (Ni-Cu-Ni) Magnétisation: N52 force d'adhérence: env. 3,3 kg</p>	<p>Prix en EUR</p> <p>5 pc. 0,75/pc. dès 15 pc. 0,64/pc. dès 40 pc. 0,57/pc. dès 80 pc. 0,52/pc.</p>	<p>Ce disque magnétique est identique au S-10-05-N en ce qui concerne sa forme mais possède une force d'adhérence encore plus élevée grâce à la magnétisation N52. Il est ainsi extrêmement polyvalent.</p>
<p>S-10-10-N Disque magnétique Ø 10 mm, hauteur 10 mm Poids: 6 g nickelé (Ni-Cu-Ni) Magnétisation: N45 force d'adhérence: env. 3,9 kg</p>	<p>Prix en EUR</p> <p>5 pc. 0,93/pc. dès 15 pc. 0,82/pc. dès 40 pc. 0,73/pc. dès 80 pc. 0,68/pc.</p>	<p>Une version intermédiaire entre un disque magnétique et un cylindre magnétique. Avec presque 4 kg de force d'adhérence, cet aimant est extrêmement puissant pour sa taille. Excellent rapport qualité-prix !</p>

S-12-01-N		Prix en EUR		
Disque magnétique		20 pc.	0,35/pc.	
Ø 12 mm, hauteur 1 mm		dès 60 pc.	0,30/pc.	
Poids: 0,86 g	dès	140 pc.	0,26/pc.	
nickelé (Ni-Cu-Ni)	dès	360 pc.	0,23/pc.	
Magnétisation: N42				
force d'adhérence: env. 770 g				
S-12-02-N		Prix en EUR		
Disque magnétique Ø 12 mm,		10 pc.	0,47/pc.	
hauteur 2 mm		dès 40 pc.	0,39/pc.	
Poids: 1,7 g	dès	80 pc.	0,36/pc.	
nickelé (Ni-Cu-Ni)	dès	160 pc.	0,33/pc.	
Magnétisation: N45				
force d'adhérence: env. 1,7 kg				
S-12-03-N		Prix en EUR		
Disque magnétique Ø 12 mm,		10 pc.	0,35/pc.	
hauteur 3 mm		dès 40 pc.	0,30/pc.	
Poids: 2,6 g	dès	80 pc.	0,28/pc.	
nickelé (Ni-Cu-Ni)	dès	160 pc.	0,27/pc.	
Magnétisation: N45				
force d'adhérence: env. 2,4 kg				
S-12-04-N		Prix en EUR		
Disque magnétique Ø 12 mm,		5 pc.	0,70/pc.	
hauteur 4 mm		dès 15 pc.	0,61/pc.	
Poids: 3,4 g	dès	40 pc.	0,54/pc.	
nickelé (Ni-Cu-Ni)	dès	80 pc.	0,49/pc.	
Magnétisation: N45				
force d'adhérence: env. 3,1 kg				
S-12-05-N		Prix en EUR		
Disque magnétique Ø 12 mm,		5 pc.	0,77/pc.	
hauteur 5 mm		dès 15 pc.	0,66/pc.	
Poids: 4,3 g	dès	40 pc.	0,59/pc.	
nickelé (Ni-Cu-Ni)	dès	80 pc.	0,54/pc.	
Magnétisation: N45				
force d'adhérence: env. 3,6 kg				
S-12-06-DN		Prix en EUR		Disque magnétique de magnétisation diamétrale.
Disque magnétique Ø 12 mm,		5 pc.	1,05/pc.	
hauteur 6 mm		dès 15 pc.	0,92/pc.	
Poids: 5,2 g	dès	40 pc.	0,83/pc.	
nickelé (Ni-Cu-Ni)	dès	80 pc.	0,77/pc.	
Magnétisation: N42				
force d'adhérence: env. 1,9 kg				
S-12-06-K		Prix en EUR		Des disques magnétiques puissants dans la couleur tendance cuivre ! Ces aimants aux reflets rouges marron et dorés sont ainsi un attrape-regard sur des tableaux magnétiques en verre et sur des planches magnétiques.
Disque magnétique Ø 12 mm,		5 pc.	0,89/pc.	
hauteur 6 mm		dès 15 pc.	0,78/pc.	
Poids: 5,2 g	dès	40 pc.	0,69/pc.	
cuivré (Ni-Cu)	dès	80 pc.	0,64/pc.	
Magnétisation: N45				
force d'adhérence: env. 4,1 kg				
S-12-06-N		Prix en EUR		Ne tentez pas de placer cet aimant sur votre réfrigérateur, vous ne parviendriez pas à le retirer sans outil ! Ce modèle n'est pas un superaimant pour rien... (Pour votre porte de frigo, choisissez plutôt nos boules ou cylindres magnétiques, qui offrent une meilleure prise en main).
Disque magnétique Ø 12 mm,		5 pc.	0,87/pc.	
hauteur 6 mm		dès 15 pc.	0,76/pc.	
Poids: 5,2 g	dès	40 pc.	0,68/pc.	
nickelé (Ni-Cu-Ni)	dès	80 pc.	0,62/pc.	
Magnétisation: N45				
force d'adhérence: env. 4,1 kg				
S-12-08-N		Prix en EUR		
Disque magnétique Ø 12 mm,		5 pc.	1,06/pc.	
hauteur 8 mm		dès 15 pc.	0,93/pc.	
Poids: 6,9 g	dès	40 pc.	0,83/pc.	
nickelé (Ni-Cu-Ni)	dès	80 pc.	0,77/pc.	
Magnétisation: N45				
force d'adhérence: env. 4,8 kg				

S-12-10-N		Prix en EUR		
Disque magnétique Ø 12 mm, hauteur 10 mm		5 pc.	1,20/pc.	
Poids: 8,6 g	dès	15 pc.	1,06/pc.	
nickelé (Ni-Cu-Ni)	dès	40 pc.	0,95/pc.	
Magnétisation: N45	dès	80 pc.	0,87/pc.	
force d'adhérence: env. 5,3 kg				
S-13-01-N		Prix en EUR		
Disque magnétique Ø 13 mm, hauteur 1 mm		20 pc.	0,36/pc.	
Poids: 1 g	dès	60 pc.	0,31/pc.	
nickelé (Ni-Cu-Ni)	dès	140 pc.	0,26/pc.	
Magnétisation: N45	dès	360 pc.	0,23/pc.	
force d'adhérence: env. 910 g				
S-13-02-N		Prix en EUR		
Disque magnétique Ø 13 mm, hauteur 2 mm		10 pc.	0,49/pc.	
Poids: 2 g	dès	40 pc.	0,41/pc.	
nickelé (Ni-Cu-Ni)	dès	80 pc.	0,37/pc.	
Magnétisation: N45	dès	160 pc.	0,34/pc.	
force d'adhérence: env. 1,8 kg				
S-15-02-N		Prix en EUR		
Disque magnétique Ø 15 mm, hauteur 2 mm		10 pc.	0,57/pc.	
Poids: 2,7 g	dès	40 pc.	0,47/pc.	
nickelé (Ni-Cu-Ni)	dès	80 pc.	0,44/pc.	
Magnétisation: N40	dès	160 pc.	0,40/pc.	
force d'adhérence: env. 1,9 kg				
S-15-03-N		Prix en EUR		Meilleures ventes ! Ce disque magnétique d'une force d'adhérence d'environ 3 kg, n'est pas suffisamment sollicité avec les utilisations habituelles sur le tableau blanc ou le panneau magnétique. Cet aimant aspire à quelque chose de plus exigeant.
Disque magnétique Ø 15 mm, hauteur 3 mm		5 pc.	0,74/pc.	
Poids: 4 g	dès	15 pc.	0,64/pc.	
nickelé (Ni-Cu-Ni)	dès	40 pc.	0,57/pc.	
Magnétisation: N45	dès	80 pc.	0,53/pc.	
force d'adhérence: env. 3,2 kg				
S-15-03-N52N		Prix en EUR		Ce disque magnétique est identique au S-15-03-N en ce qui concerne sa forme mais possède une force d'adhérence encore plus élevée grâce à la magnétisation N52. Il est ainsi extrêmement polyvalent.
Disque magnétique Ø 15 mm, hauteur 3 mm		5 pc.	0,93/pc.	
Poids: 4 g	dès	15 pc.	0,79/pc.	
nickelé (Ni-Cu-Ni)	dès	40 pc.	0,70/pc.	
Magnétisation: N52	dès	80 pc.	0,64/pc.	
force d'adhérence: env. 3,7 kg				
S-15-05-N		Prix en EUR		Ce disque magnétique d'apparence insignifiante dispose d'une force d'adhérence de plus de 4 kg et se prête très bien à être monté dans d'autres objets - un rapport qualité-prix exceptionnel !
Disque magnétique Ø 15 mm, hauteur 5 mm		5 pc.	1,00/pc.	
Poids: 6,7 g	dès	15 pc.	0,87/pc.	
nickelé (Ni-Cu-Ni)	dès	40 pc.	0,78/pc.	
Magnétisation: N42	dès	80 pc.	0,72/pc.	
force d'adhérence: env. 4,5 kg				
S-15-08-K		Prix en EUR		De puissants disques magnétiques dans la couleur tendance cuivre ! Ces aimants aux reflets rouges marron et dorés sont ainsi un véritable attrape-regard sur des tableaux magnétiques en verre sur lesquels ils fixent même du carton solidement.
Disque magnétique Ø 15 mm, hauteur 8 mm		5 pc.	1,28/pc.	
Poids: 11 g	dès	15 pc.	1,13/pc.	
cuivré (Ni-Cu)	dès	40 pc.	1,01/pc.	
Magnétisation: N42	dès	80 pc.	0,94/pc.	
force d'adhérence: env. 6,2 kg				
S-15-08-N		Prix en EUR		Une bonne taille intermédiaire ! Pas vraiment énorme, mais pourtant incroyablement puissant. Ce disque magnétique peut tenir 35 feuilles A4 sur une armoire métallique. S'il ne remporte pas un franc succès, je me cherche un autre job !
Disque magnétique Ø 15 mm, hauteur 8 mm		5 pc.	1,32/pc.	
Poids: 11 g	dès	15 pc.	1,16/pc.	
nickelé (Ni-Cu-Ni)	dès	40 pc.	1,04/pc.	
Magnétisation: N42	dès	80 pc.	0,97/pc.	
force d'adhérence: env. 6,2 kg				

<p>S-18-02-N Disque magnétique Ø 18 mm, hauteur 2 mm Poids: 3,9 g nickelé (Ni-Cu-Ni) Magnétisation: N45 force d'adhérence: env. 2,6 kg</p>	<p>Prix en EUR</p> <p>5 pc. 0,82/pc. dès 15 pc. 0,72/pc. dès 40 pc. 0,64/pc. dès 80 pc. 0,59/pc.</p>	
<p>S-20-1.5-N Disque magnétique Ø 20 mm, hauteur 1,5 mm Poids: 3,6 g nickelé (Ni-Cu-Ni) Magnétisation: N38 force d'adhérence: env. 1,8 kg</p>	<p>Prix en EUR</p> <p>5 pc. 0,71/pc. dès 15 pc. 0,61/pc. dès 40 pc. 0,54/pc. dès 80 pc. 0,50/pc.</p>	
<p>S-20-02-N Disque magnétique Ø 20 mm, hauteur 2 mm Poids: 4,8 g nickelé (Ni-Cu-Ni) Magnétisation: N45 force d'adhérence: env. 2,9 kg</p>	<p>Prix en EUR</p> <p>5 pc. 0,89/pc. dès 15 pc. 0,78/pc. dès 40 pc. 0,69/pc. dès 80 pc. 0,64/pc.</p>	<p>Un disque magnétique extrêmement plat d'une force d'adhérence de 2 kg. Bon marché et discret - un de nos best-sellers ! Il convient très bien pour des fermetures de tout genre.</p>
<p>S-20-02-N52N Disque magnétique Ø 20 mm, hauteur 2 mm Poids: 4,8 g nickelé (Ni-Cu-Ni) Magnétisation: N52 force d'adhérence: env. 3,4 kg</p>	<p>Prix en EUR</p> <p>5 pc. 1,04/pc. dès 15 pc. 0,89/pc. dès 40 pc. 0,80/pc. dès 80 pc. 0,74/pc.</p>	<p>Ce disque magnétique est identique au S-20-02-N en ce qui concerne sa forme mais possède une force d'adhérence encore plus élevée grâce à la magnétisation N52. Il est ainsi extrêmement polyvalent.</p>
<p>S-20-03-N Disque magnétique Ø 20 mm, hauteur 3 mm Poids: 7,2 g nickelé (Ni-Cu-Ni) Magnétisation: N45 force d'adhérence: env. 4,3 kg</p>	<p>Prix en EUR</p> <p>5 pc. 1,10/pc. dès 15 pc. 0,97/pc. dès 40 pc. 0,87/pc. dès 80 pc. 0,80/pc.</p>	
<p>S-20-04-N Disque magnétique Ø 20 mm, hauteur 4 mm Poids: 9,6 g nickelé (Ni-Cu-Ni) Magnétisation: N42 force d'adhérence: env. 5,3 kg</p>	<p>Prix en EUR</p> <p>5 pc. 1,34/pc. dès 15 pc. 1,18/pc. dès 40 pc. 1,06/pc. dès 80 pc. 0,99/pc.</p>	
<p>S-20-05-T Disque magnétique Ø 20 mm, hauteur 5 mm Poids: 12 g revêtu de téflon Magnétisation: N42 force d'adhérence: env. 6,4 kg</p>	<p>Prix en EUR</p> <p>5 pc. 1,61/pc. dès 15 pc. 1,42/pc. dès 40 pc. 1,29/pc. dès 80 pc. 1,20/pc.</p>	<p>Son revêtement en téflon confère un aspect gris foncé à ce disque magnétique. Le téflon le rend pratiquement étanche et lui donne une très bonne résistance à l'abrasion.</p>
<p>S-20-05-N Disque magnétique Ø 20 mm, hauteur 5 mm Poids: 12 g nickelé (Ni-Cu-Ni) Magnétisation: N42 force d'adhérence: env. 6,4 kg</p>	<p>Prix en EUR</p> <p>5 pc. 1,38/pc. dès 15 pc. 1,22/pc. dès 40 pc. 1,09/pc. dès 80 pc. 1,02/pc.</p>	<p>Si vous avez besoin d'un aimant de faible épaisseur avec une excellente force d'adhérence (par exemple pour des portes de placard), celui-ci est fait pour vous !</p>
<p>S-20-06-N Disque magnétique Ø 20 mm, hauteur 6 mm Poids: 14 g nickelé (Ni-Cu-Ni) Magnétisation: N42 force d'adhérence: env. 7,5 kg</p>	<p>Prix en EUR</p> <p>1 pce 2,14/pc. dès 3 pc. 1,88/pc. dès 10 pc. 1,64/pc. dès 20 pc. 1,52/pc. dès 40 pc. 1,42/pc.</p>	

S-20-07-N		Prix en EUR		
Disque magnétique Ø 20 mm, hauteur 7 mm		5 pc.	1,85/pc.	
Poids: 17 g	dès	15 pc.	1,63/pc.	
nickelé (Ni-Cu-Ni)	dès	40 pc.	1,46/pc.	
Magnétisation: N42	dès	80 pc.	1,36/pc.	
force d'adhérence: env. 8,4 kg				
S-20-08-N		Prix en EUR		
Disque magnétique Ø 20 mm, hauteur 8 mm		1 pce	2,62/pc.	
Poids: 19 g	dès	3 pc.	2,30/pc.	
nickelé (Ni-Cu-Ni)	dès	10 pc.	2,02/pc.	
Magnétisation: N42	dès	20 pc.	1,88/pc.	
force d'adhérence: env. 9,3 kg	dès	40 pc.	1,76/pc.	
S-20-09-N		Prix en EUR		
Disque magnétique Ø 20 mm, hauteur 9 mm		1 pce	2,86/pc.	
Poids: 21 g	dès	3 pc.	2,51/pc.	
nickelé (Ni-Cu-Ni)	dès	10 pc.	2,21/pc.	
Magnétisation: N42	dès	20 pc.	2,06/pc.	
force d'adhérence: env. 10 kg	dès	40 pc.	1,92/pc.	
S-20-10-N		Prix en EUR		Waouh ! Assurément le meilleur rapport 'pouvoir magnétique'/prix de notre assortiment! Puissant, super puissant, méga puissant! et très bon marché. (De tels prix sont à la limite de l'indécence.)
Disque magnétique Ø 20 mm, hauteur 10 mm		1 pce	2,95/pc.	
Poids: 24 g	dès	3 pc.	2,58/pc.	
nickelé (Ni-Cu-Ni)	dès	10 pc.	2,26/pc.	
Magnétisation: N42	dès	20 pc.	2,09/pc.	
force d'adhérence: env. 11 kg	dès	40 pc.	1,95/pc.	
S-20-12-N		Prix en EUR		
Disque magnétique Ø 20 mm, hauteur 12 mm		1 pce	3,55/pc.	
Poids: 29 g	dès	3 pc.	3,13/pc.	
nickelé (Ni-Cu-Ni)	dès	10 pc.	2,76/pc.	
Magnétisation: N42	dès	20 pc.	2,58/pc.	
force d'adhérence: env. 12 kg	dès	40 pc.	2,42/pc.	
S-20-15-N		Prix en EUR		
Disque magnétique Ø 20 mm, hauteur 15 mm		1 pce	4,23/pc.	
Poids: 36 g	dès	3 pc.	3,74/pc.	
nickelé (Ni-Cu-Ni)	dès	10 pc.	3,31/pc.	
Magnétisation: N42	dès	20 pc.	3,09/pc.	
force d'adhérence: env. 13 kg	dès	40 pc.	2,91/pc.	
S-20-20-N		Prix en EUR		
Disque magnétique Ø 20 mm, hauteur 20 mm		1 pce	5,26/pc.	
Poids: 48 g	dès	3 pc.	4,65/pc.	
nickelé (Ni-Cu-Ni)	dès	10 pc.	4,10/pc.	
Magnétisation: N42	dès	20 pc.	3,83/pc.	
force d'adhérence: env. 15 kg	dès	40 pc.	3,60/pc.	
S-25-02-N		Prix en EUR		
Disque magnétique Ø 25 mm, hauteur 2 mm		5 pc.	1,17/pc.	
Poids: 7,5 g	dès	15 pc.	1,03/pc.	
nickelé (Ni-Cu-Ni)	dès	40 pc.	0,93/pc.	
Magnétisation: N38	dès	80 pc.	0,86/pc.	
force d'adhérence: env. 3,1 kg				
S-25-03-N		Prix en EUR		
Disque magnétique Ø 25 mm, hauteur 3 mm		5 pc.	1,53/pc.	
Poids: 11 g	dès	15 pc.	1,34/pc.	
nickelé (Ni-Cu-Ni)	dès	40 pc.	1,21/pc.	
Magnétisation: N45	dès	80 pc.	1,13/pc.	
force d'adhérence: env. 5,5 kg				

S-25-05-N		Prix en EUR	Le S-25-05-N est un véritable paquet de puissance : Avec une force d'adhérence de 8,8 kg, il convient aussi bien à l'utilisation industrielle qu'à un emploi spécifique qui nécessite une force d'adhérence élevée.
Disque magnétique Ø 25 mm, hauteur 5 mm	1 pce	2,62/pc.	
Poids: 19 g	dès 3 pc.	2,29/pc.	
nickelé (Ni-Cu-Ni)	dès 10 pc.	1,99/pc.	
Magnétisation: N42	dès 20 pc.	1,85/pc.	
force d'adhérence: env. 8,3 kg	dès 40 pc.	1,73/pc.	
S-25-07-N		Prix en EUR	
Disque magnétique Ø 25 mm, hauteur 7 mm	1 pce	3,37/pc.	
Poids: 26 g	dès 3 pc.	2,95/pc.	
nickelé (Ni-Cu-Ni)	dès 10 pc.	2,57/pc.	
Magnétisation: N42	dès 20 pc.	2,39/pc.	
force d'adhérence: env. 11 kg	dès 40 pc.	2,23/pc.	
S-30-03-N		Prix en EUR	
Disque magnétique Ø 30 mm, hauteur 3 mm	1 pce	2,44/pc.	
Poids: 16 g	dès 3 pc.	2,14/pc.	
nickelé (Ni-Cu-Ni)	dès 10 pc.	1,87/pc.	
Magnétisation: N45	dès 20 pc.	1,74/pc.	
force d'adhérence: env. 6,7 kg	dès 40 pc.	1,63/pc.	
S-30-07-N		Prix en EUR	
Disque magnétique Ø 30 mm, hauteur 7 mm	1 pce	4,48/pc.	
Poids: 38 g	dès 3 pc.	3,95/pc.	
nickelé (Ni-Cu-Ni)	dès 10 pc.	3,47/pc.	
Magnétisation: N42	dès 20 pc.	3,23/pc.	
force d'adhérence: env. 14 kg	dès 40 pc.	3,03/pc.	
S-30-10-N		Prix en EUR	
Disque magnétique Ø 30 mm, hauteur 10 mm	1 pce	6,26/pc.	
Poids: 54 g	dès 3 pc.	5,56/pc.	
nickelé (Ni-Cu-Ni)	dès 10 pc.	4,94/pc.	
Magnétisation: N45	dès 20 pc.	4,64/pc.	
force d'adhérence: env. 20 kg	dès 40 pc.	4,37/pc.	
S-30-15-N		Prix en EUR	
Disque magnétique Ø 30 mm, hauteur 15 mm	1 pce	8,42/pc.	
Poids: 81 g	dès 3 pc.	7,50/pc.	
nickelé (Ni-Cu-Ni)	dès 10 pc.	6,69/pc.	
Magnétisation: N42	dès 20 pc.	6,30/pc.	
force d'adhérence: env. 24 kg	dès 40 pc.	5,95/pc.	
S-35-05-N		Prix en EUR	
Disque magnétique Ø 35 mm, hauteur 5 mm	1 pce	4,60/pc.	
Poids: 37 g	dès 3 pc.	4,05/pc.	
nickelé (Ni-Cu-Ni)	dès 10 pc.	3,56/pc.	
Magnétisation: N42	dès 20 pc.	3,31/pc.	
force d'adhérence: env. 12 kg	dès 40 pc.	3,11/pc.	
S-35-20-N		Prix en EUR	
Disque magnétique Ø 35 mm, hauteur 20 mm	1 pce	14,80/pc.	
Poids: 150 g	dès 3 pc.	13,28/pc.	
nickelé (Ni-Cu-Ni)	dès 10 pc.	11,92/pc.	
Magnétisation: N45	dès 20 pc.	11,26/pc.	
force d'adhérence: env. 38 kg	dès 40 pc.	10,67/pc.	
S-45-30-N		Prix en EUR	Notre deuxième plus puissant disque magnétique. Avec 64 kg de force d'adhérence, il est conseillé de le manipuler avec précaution. Il semble inoffensif avec ses 4,5 cm de diamètre, mais méfiez-vous des apparences !
Disque magnétique Ø 45 mm, hauteur 30 mm	1 pce	32,88/pc.	
Poids: 360 g	dès 3 pc.	29,74/pc.	
nickelé (Ni-Cu-Ni)	dès 10 pc.	26,94/pc.	
Magnétisation: N45	dès 20 pc.	25,58/pc.	
force d'adhérence: env. 69 kg	dès 40 pc.	24,38/pc.	

S-60-05-N		Prix en EUR	
Disque magnétique		1 pce	12,18/pc.
Ø 60 mm, hauteur 5 mm			
Poids: 110 g	dès	3 pc.	10,91/pc.
nickelé (Ni-Cu-Ni)	dès	10 pc.	9,77/pc.
Magnétisation: N42	dès	20 pc.	9,22/pc.
force d'adhérence: env. 21 kg	dès	40 pc.	8,73/pc.

S-70-35-N		Prix en EUR		Un aimant puissant de tous les superlatifs : le disque magnétique le plus gros et plus fort que nous n'ayons jamais vendu.
Disque magnétique Ø 70 mm,		1 pce	83,69/pc.	
hauteur 35 mm				
Poids: 1 kg	dès	3 pc.	76,40/pc.	
nickelé (Ni-Cu-Ni)	dès	10 pc.	69,89/pc.	
Magnétisation: N45	dès	20 pc.	66,72/pc.	
force d'adhérence: env. 140 kg	dès	40 pc.	63,92/pc.	

Cylindres magnétiques en néodyme

Tous les cylindres magnétiques ont leurs pôles nord et sud au niveau de leurs surfaces circulaires (magnétisation axiale). Seule exception : le S-04-10-DN qui est magnétisé diamétralement.

S-02-03-N		Prix en EUR	
Cylindre magnétique	20 pc.	0,22/pc.	
Ø 2 mm, hauteur 3 mm	dès 60 pc.	0,18/pc.	
Poids: 0,072 g	dès 140 pc.	0,16/pc.	
nickelé (Ni-Cu-Ni)	dès 360 pc.	0,14/pc.	
Magnétisation: N45			
force d'adhérence: env. 160 g			
S-02-04-N		Prix en EUR	
Cylindre magnétique	20 pc.	0,23/pc.	
Ø 2 mm, hauteur 4 mm	dès 60 pc.	0,19/pc.	
Poids: 0,096 g	dès 140 pc.	0,17/pc.	
nickelé (Ni-Cu-Ni)	dès 360 pc.	0,15/pc.	
Magnétisation: N45			
force d'adhérence: env. 160 g			
S-03-06-N		Prix en EUR	
Cylindre magnétique	20 pc.	0,27/pc.	
Ø 3 mm, hauteur 6 mm	dès 60 pc.	0,23/pc.	
Poids: 0,32 g	dès 140 pc.	0,20/pc.	
nickelé (Ni-Cu-Ni)	dès 360 pc.	0,18/pc.	
Magnétisation: N48			
force d'adhérence: env. 400 g			
S-03-08-N		Prix en EUR	
Cylindre magnétique	10 pc.	0,35/pc.	
Ø 3 mm, hauteur 8 mm	dès 40 pc.	0,28/pc.	
Poids: 0,43 g	dès 80 pc.	0,25/pc.	
nickelé (Ni-Cu-Ni)	dès 160 pc.	0,23/pc.	
Magnétisation: N48			
force d'adhérence: env. 410 g			
S-03-10-N		Prix en EUR	
Cylindre magnétique	20 pc.	0,35/pc.	
Ø 3 mm, hauteur 10 mm	dès 60 pc.	0,30/pc.	
Poids: 0,54 g	dès 140 pc.	0,26/pc.	
nickelé (Ni-Cu-Ni)	dès 360 pc.	0,23/pc.	
Magnétisation: N45			
force d'adhérence: env. 390 g			
S-04-05-Z		Prix en EUR	Un petit cylindre magnétique zingué : En plus du revêtement ordinaire Ni-Cu-Ni, il est doté d'une couche de zinc ce qui confère un aspect légèrement bleuâtre et mat à ce cylindre magnétique.
Cylindre magnétique	20 pc.	0,32/pc.	
Ø 4 mm, hauteur 5 mm	dès 60 pc.	0,27/pc.	
Poids: 0,48 g	dès 140 pc.	0,24/pc.	
zingué (Ni-Cu-Ni-Zn)	dès 360 pc.	0,21/pc.	
Magnétisation: N45			
force d'adhérence: env. 630 g			
S-04-07-N		Prix en EUR	
Cylindre magnétique	20 pc.	0,31/pc.	
Ø 4 mm, hauteur 7 mm	dès 60 pc.	0,26/pc.	
Poids: 0,67 g	dès 140 pc.	0,23/pc.	
nickelé (Ni-Cu-Ni)	dès 360 pc.	0,21/pc.	
Magnétisation: N45			
force d'adhérence: env. 670 g			
S-04-10-AN		Prix en EUR	Ces cylindres magnétiques sont magnétisés dans le sens axial.
Cylindre magnétique	5 pc.	0,47/pc.	
Ø 4 mm, hauteur 10 mm	dès 15 pc.	0,40/pc.	
Poids: 0,96 g	dès 40 pc.	0,35/pc.	
nickelé (Ni-Cu-Ni)	dès 80 pc.	0,32/pc.	
Magnétisation: N45			
force d'adhérence: env. 700 g			

<p>S-04-10-DN Cylindre magnétique Ø 4 mm, hauteur 10 mm Poids: 0,96 g nickelé (Ni-Cu-Ni) Magnétisation: N45 force d'adhérence: env. 1,1 kg</p>	<p>Prix en EUR</p> <p>10 pc. 0,42/pc. dès 40 pc. 0,34/pc. dès 80 pc. 0,31/pc. dès 160 pc. 0,28/pc.</p>	<p>Attention: Ce cylindre magnétique est magnétisé diamétralement. Cela veut dire que ces cylindres ne se disposent pas bout-à-bout, mais côte-à-côte, comme des bâtonnets de poisson pané.</p>
<p>S-04-13-N Cylindre magnétique Ø 4 mm, hauteur 12,5 mm Poids: 1,2 g nickelé (Ni-Cu-Ni) Magnétisation: N42 force d'adhérence: env. 660 g</p>	<p>Prix en EUR</p> <p>10 pc. 0,44/pc. dès 40 pc. 0,36/pc. dès 80 pc. 0,33/pc. dès 160 pc. 0,30/pc.</p>	<p>Petit aimant cylindrique, exactement deux fois moins long que le S-04-25-N.</p>
<p>S-04-25-N Cylindre magnétique Ø 4 mm, hauteur 25 mm Poids: 2,4 g nickelé (Ni-Cu-Ni) Magnétisation: N42 force d'adhérence: env. 670 g</p>	<p>Prix en EUR</p> <p>5 pc. 0,74/pc. dès 15 pc. 0,64/pc. dès 40 pc. 0,57/pc. dès 80 pc. 0,52/pc.</p>	<p>Cet aimant cylindrique de petit diamètre se combine parfaitement avec les billes en acier.</p>
<p>S-05-08-N Cylindre magnétique Ø 5 mm, hauteur 8,47 mm Poids: 1,3 g nickelé (Ni-Cu-Ni) Magnétisation: N45 force d'adhérence: env. 1,1 kg</p>	<p>Prix en EUR</p> <p>10 pc. 0,43/pc. dès 40 pc. 0,35/pc. dès 80 pc. 0,32/pc. dès 160 pc. 0,29/pc.</p>	<p>Tout petit, mais puissant cylindre magnétique. Cet aimant est parfait pour la porte du frigo, un tableau magnétique ou la barre magnétique. Il offre une force d'adhérence exceptionnelle et en même temps une bonne prise en main.</p>
<p>S-05-10-N Cylindre magnétique Ø 5 mm, hauteur 10 mm Poids: 1,5 g nickelé (Ni-Cu-Ni) Magnétisation: N45 force d'adhérence: env. 1,1 kg</p>	<p>Prix en EUR</p> <p>10 pc. 0,49/pc. dès 40 pc. 0,40/pc. dès 80 pc. 0,37/pc. dès 160 pc. 0,34/pc.</p>	
<p>S-05-13-N Cylindre magnétique Ø 5 mm, hauteur 12,5 mm Poids: 1,9 g nickelé (Ni-Cu-Ni) Magnétisation: N45 force d'adhérence: env. 1,1 kg</p>	<p>Prix en EUR</p> <p>10 pc. 0,54/pc. dès 40 pc. 0,45/pc. dès 80 pc. 0,41/pc. dès 160 pc. 0,38/pc.</p>	<p>Aimant cylindrique, moitié moins long que le modèle S-05-25-N. Sur la photo, il est combiné aux billes en acier pour former un tétraèdre régulier.</p>
<p>S-05-14-N Cylindre magnétique Ø 5 mm, hauteur 13,96 mm Poids: 2,1 g nickelé (Ni-Cu-Ni) Magnétisation: N45 force d'adhérence: env. 1,1 kg</p>	<p>Prix en EUR</p> <p>10 pc. 0,59/pc. dès 40 pc. 0,49/pc. dès 80 pc. 0,45/pc. dès 160 pc. 0,41/pc.</p>	
<p>S-05-25-N Cylindre magnétique Ø 5 mm, hauteur 25 mm Poids: 3,7 g nickelé (Ni-Cu-Ni) Magnétisation: N45 force d'adhérence: env. 1,1 kg</p>	<p>Prix en EUR</p> <p>5 pc. 0,88/pc. dès 15 pc. 0,77/pc. dès 40 pc. 0,68/pc. dès 80 pc. 0,62/pc.</p>	<p>Aimant cylindrique de 5 mm de diamètre, plus fortement magnétisé que son équivalent de 4 mm de diamètre. Par rapport à ceux de diamètre 4 mm, vous pourrez grâce à ces aimants construire des structures plus grandes et plus stables.</p>
<p>S-06-08-N Cylindre magnétique Ø 6 mm, hauteur 8 mm Poids: 1,7 g nickelé (Ni-Cu-Ni) Magnétisation: N48 force d'adhérence: env. 1,6 kg</p>	<p>Prix en EUR</p> <p>10 pc. 0,53/pc. dès 40 pc. 0,44/pc. dès 80 pc. 0,40/pc. dès 160 pc. 0,36/pc.</p>	

<p>S-06-10-N Cylindre magnétique Ø 6 mm, hauteur 10 mm Poids: 2,1 g nickelé (Ni-Cu-Ni) Magnétisation: N40 force d'adhérence: env. 1,4 kg</p>	<p>Prix en EUR</p> <p>10 pc. 0,58/pc. dès 40 pc. 0,48/pc. dès 80 pc. 0,44/pc. dès 160 pc. 0,40/pc.</p>	<p>Cet aimant est idéal pour les tableaux magnétiques. Il est à la fois puissant et facile à détacher.</p>
<p>S-06-13-N Cylindre magnétique Ø 6 mm, hauteur 13 mm Poids: 2,8 g nickelé (Ni-Cu-Ni) Magnétisation: N48 force d'adhérence: env. 1,7 kg</p>	<p>Prix en EUR</p> <p>5 pc. 0,77/pc. dès 15 pc. 0,67/pc. dès 40 pc. 0,59/pc. dès 80 pc. 0,54/pc.</p>	<p>Petit aimant cylindrique extra-fort. Il est idéal pour fixer de manière solide et élégante vos papiers sur un panneau ou une barre magnétique.</p>
<p>S-06-25-N Cylindre magnétique Ø 6,35 mm, hauteur 25,4 mm Poids: 6,1 g nickelé (Ni-Cu-Ni) Magnétisation: N42 force d'adhérence: env. 1,7 kg</p>	<p>Prix en EUR</p> <p>5 pc. 1,20/pc. dès 15 pc. 1,05/pc. dès 40 pc. 0,93/pc. dès 80 pc. 0,86/pc.</p>	<p>Puissant aimant cylindrique, mis en scène sur notre photo avec une bille en acier au centre. Chacun de ces aimants est si puissant qu'il peut facilement en soulever 80 autres.</p>
<p>S-08-30-N Cylindre magnétique Ø 8 mm, hauteur 30 mm Poids: 11 g nickelé (Ni-Cu-Ni) Magnétisation: N42 force d'adhérence: env. 2,7 kg</p>	<p>Prix en EUR</p> <p>5 pc. 1,77/pc. dès 15 pc. 1,55/pc. dès 40 pc. 1,39/pc. dès 80 pc. 1,29/pc.</p>	
<p>SALE-126 Cylindre magnétique Ø 9,37 mm, hauteur 26,35 mm Poids: 14 g sans placage Magnétisation: 45SH force d'adhérence: env. 4 kg</p>	<p>Prix en EUR</p> <p>1 pce 4,01/pc. dès 3 pc. 3,61/pc. dès 10 pc. 3,26/pc. dès 20 pc. 3,09/pc. dès 40 pc. 2,94/pc.</p>	<p>Attention: Ce cylindre magnétique est magnétisé diamétralement. Cela veut dire que ces cylindres ne se disposent pas bout-à-bout, mais côte-à-côte, comme des bâtonnets de poisson pané.</p>
<p>S-10-20-N Cylindre magnétique Ø 10 mm, hauteur 20 mm Poids: 12 g nickelé (Ni-Cu-Ni) Magnétisation: N45 force d'adhérence: env. 4,4 kg</p>	<p>Prix en EUR</p> <p>1 pce 2,61/pc. dès 3 pc. 2,27/pc. dès 10 pc. 1,96/pc. dès 20 pc. 1,81/pc. dès 40 pc. 1,68/pc.</p>	
<p>S-10-40-N Cylindre magnétique Ø 10 mm, hauteur 40 mm Poids: 24 g nickelé (Ni-Cu-Ni) Magnétisation: N40 force d'adhérence: env. 4,1 kg</p>	<p>Prix en EUR</p> <p>1 pce 3,82/pc. dès 3 pc. 3,34/pc. dès 10 pc. 2,90/pc. dès 20 pc. 2,69/pc. dès 40 pc. 2,50/pc.</p>	
<p>S-12-60-N Cylindre magnétique Ø 12 mm, hauteur 60 mm Poids: 52 g nickelé (Ni-Cu-Ni) Magnétisation: N38 force d'adhérence: env. 5,6 kg</p>	<p>Prix en EUR</p> <p>1 pce 10,00/pc. dès 3 pc. 8,82/pc. dès 10 pc. 7,76/pc. dès 20 pc. 7,25/pc. dès 40 pc. 6,79/pc.</p>	
<p>S-15-100-N Cylindre magnétique Ø 15 mm, hauteur 100 mm Poids: 130 g nickelé (Ni-Cu-Ni) Magnétisation: N35 force d'adhérence: env. 8,2 kg</p>	<p>Prix en EUR</p> <p>1 pce 38,27/pc. dès 3 pc. 34,19/pc. dès 10 pc. 30,54/pc. dès 20 pc. 28,77/pc.</p>	<p>Enorme aimant cylindrique. Les pôles se situent au niveau des surfaces circulaires. Un classique pour les expériences à l'école en combinaison avec la limaille de fer.</p>

Parallélépipèdes magnétiques néodyme

<p>Q-05-1.5-01-N Parallélépipède magnétique 5 x 1,5 x 1 mm Poids: 0,057 g nickelé (Ni-Cu-Ni) Magnétisation: N45 force d'adhérence: env. 140 g</p>	<p>Prix en EUR</p> <table> <tr><td>20 pc.</td><td>0,21/pc.</td></tr> <tr><td>dès 60 pc.</td><td>0,18/pc.</td></tr> <tr><td>dès 140 pc.</td><td>0,15/pc.</td></tr> <tr><td>dès 360 pc.</td><td>0,13/pc.</td></tr> </table>	20 pc.	0,21/pc.	dès 60 pc.	0,18/pc.	dès 140 pc.	0,15/pc.	dès 360 pc.	0,13/pc.	<p>Difficile de faire plus petit! Bien qu'il puisse tenir une feuille de papier A4 ou une carte de visite sur une plaque métallique, il n'a pas été vraiment prévu pour cela. Il est plutôt destiné aux constructeur de moteurs pour les modèle réduit.</p>
20 pc.	0,21/pc.									
dès 60 pc.	0,18/pc.									
dès 140 pc.	0,15/pc.									
dès 360 pc.	0,13/pc.									
<p>Q-05-2.5-1.5-HN Parallélépipède magnétique 5 x 2,5 x 1,5 mm Poids: 0,14 g nickelé (Ni-Cu-Ni) Magnétisation: 44H force d'adhérence: env. 350 g</p>	<p>Prix en EUR</p> <table> <tr><td>20 pc.</td><td>0,24/pc.</td></tr> <tr><td>dès 60 pc.</td><td>0,20/pc.</td></tr> <tr><td>dès 140 pc.</td><td>0,18/pc.</td></tr> <tr><td>dès 360 pc.</td><td>0,15/pc.</td></tr> </table>	20 pc.	0,24/pc.	dès 60 pc.	0,20/pc.	dès 140 pc.	0,18/pc.	dès 360 pc.	0,15/pc.	<p>Certains moteurs de modèle réduit deviennent si chauds, que nous avons dû rajouter cet aimant à notre catalogue. Ses propriétés magnétiques restent intactes jusqu'à 120 ° C.</p>
20 pc.	0,24/pc.									
dès 60 pc.	0,20/pc.									
dès 140 pc.	0,18/pc.									
dès 360 pc.	0,15/pc.									
<p>Q-05-2.5-02-HN Parallélépipède magnétique 5 x 2,5 x 2 mm Poids: 0,19 g nickelé (Ni-Cu-Ni) Magnétisation: 44H force d'adhérence: env. 450 g</p>	<p>Prix en EUR</p> <table> <tr><td>20 pc.</td><td>0,24/pc.</td></tr> <tr><td>dès 60 pc.</td><td>0,20/pc.</td></tr> <tr><td>dès 140 pc.</td><td>0,18/pc.</td></tr> <tr><td>dès 360 pc.</td><td>0,15/pc.</td></tr> </table>	20 pc.	0,24/pc.	dès 60 pc.	0,20/pc.	dès 140 pc.	0,18/pc.	dès 360 pc.	0,15/pc.	<p>Cet aimant peut également être utilisé jusqu'à 120 °C.</p>
20 pc.	0,24/pc.									
dès 60 pc.	0,20/pc.									
dès 140 pc.	0,18/pc.									
dès 360 pc.	0,15/pc.									
<p>Q-05-04-01-G Parallélépipède magnétique 5 x 4 x 1 mm Poids: 0,15 g Doré (Ni-Cu-Ni-Au) Magnétisation: N50 force d'adhérence: env. 350 g</p>	<p>Prix en EUR</p> <table> <tr><td>20 pc.</td><td>0,25/pc.</td></tr> <tr><td>dès 60 pc.</td><td>0,21/pc.</td></tr> <tr><td>dès 140 pc.</td><td>0,19/pc.</td></tr> <tr><td>dès 360 pc.</td><td>0,16/pc.</td></tr> </table>	20 pc.	0,25/pc.	dès 60 pc.	0,21/pc.	dès 140 pc.	0,19/pc.	dès 360 pc.	0,16/pc.	<p>Le p'tit! Conçu tout d'abord pour les constructeurs de modèle réduit, il fera aussi le bonheur des fétichistes de l'aimant!</p>
20 pc.	0,25/pc.									
dès 60 pc.	0,21/pc.									
dès 140 pc.	0,19/pc.									
dès 360 pc.	0,16/pc.									
<p>Q-05-04-01-N Parallélépipède magnétique 5 x 4 x 1 mm Poids: 0,15 g nickelé (Ni-Cu-Ni) Magnétisation: N50 force d'adhérence: env. 350 g</p>	<p>Prix en EUR</p> <table> <tr><td>20 pc.</td><td>0,25/pc.</td></tr> <tr><td>dès 60 pc.</td><td>0,21/pc.</td></tr> <tr><td>dès 140 pc.</td><td>0,18/pc.</td></tr> <tr><td>dès 360 pc.</td><td>0,16/pc.</td></tr> </table>	20 pc.	0,25/pc.	dès 60 pc.	0,21/pc.	dès 140 pc.	0,18/pc.	dès 360 pc.	0,16/pc.	
20 pc.	0,25/pc.									
dès 60 pc.	0,21/pc.									
dès 140 pc.	0,18/pc.									
dès 360 pc.	0,16/pc.									
<p>Q-05-04-1.5-N Parallélépipède magnétique 5 x 4 x 1,5 mm Poids: 0,23 g nickelé (Ni-Cu-Ni) Magnétisation: N48 force d'adhérence: env. 500 g</p>	<p>Prix en EUR</p> <table> <tr><td>20 pc.</td><td>0,26/pc.</td></tr> <tr><td>dès 60 pc.</td><td>0,22/pc.</td></tr> <tr><td>dès 140 pc.</td><td>0,19/pc.</td></tr> <tr><td>dès 360 pc.</td><td>0,16/pc.</td></tr> </table>	20 pc.	0,26/pc.	dès 60 pc.	0,22/pc.	dès 140 pc.	0,19/pc.	dès 360 pc.	0,16/pc.	<p>Egalement des dimensions pour les constructeurs de modèle réduit.</p>
20 pc.	0,26/pc.									
dès 60 pc.	0,22/pc.									
dès 140 pc.	0,19/pc.									
dès 360 pc.	0,16/pc.									
<p>Q-05-05-01-HN Parallélépipède magnétique 5 x 5 x 1 mm Poids: 0,19 g nickelé (Ni-Cu-Ni) Magnétisation: 44H force d'adhérence: env. 350 g</p>	<p>Prix en EUR</p> <table> <tr><td>20 pc.</td><td>0,25/pc.</td></tr> <tr><td>dès 60 pc.</td><td>0,21/pc.</td></tr> <tr><td>dès 140 pc.</td><td>0,18/pc.</td></tr> <tr><td>dès 360 pc.</td><td>0,15/pc.</td></tr> </table>	20 pc.	0,25/pc.	dès 60 pc.	0,21/pc.	dès 140 pc.	0,18/pc.	dès 360 pc.	0,15/pc.	<p>Cet aimant a une température d'utilisation maximale de 120 °C, qui est supérieure à la température de 80 °C supportée par la plupart des autres aimants présents dans notre catalogue. Propriété intéressante pour les moteurs de modèle réduit.</p>
20 pc.	0,25/pc.									
dès 60 pc.	0,21/pc.									
dès 140 pc.	0,18/pc.									
dès 360 pc.	0,15/pc.									
<p>Q-CDM48-G Parallélépipède magnétique 5 x 5 x 1 mm Poids: 0,19 g Doré (Ni-Cu-Ni-Au) Magnétisation: N48 force d'adhérence: env. 350 g</p>	<p>Prix en EUR</p> <table> <tr><td>20 pc.</td><td>0,28/pc.</td></tr> <tr><td>dès 60 pc.</td><td>0,24/pc.</td></tr> <tr><td>dès 140 pc.</td><td>0,21/pc.</td></tr> <tr><td>dès 360 pc.</td><td>0,18/pc.</td></tr> </table>	20 pc.	0,28/pc.	dès 60 pc.	0,24/pc.	dès 140 pc.	0,21/pc.	dès 360 pc.	0,18/pc.	<p>Nous avons fait fabriquer cet aimant spécialement pour ceux qui construisent leur moteur de modèle réduit à l'aide d'aimants de lecteur de CD-ROM. Mais on peut utiliser cet aimant plaqué or pour toute autre application. Il peut maintenir, par exemple, 2-3 feuilles A4.</p>
20 pc.	0,28/pc.									
dès 60 pc.	0,24/pc.									
dès 140 pc.	0,21/pc.									
dès 360 pc.	0,18/pc.									

<p>Q-CDM48-N Parallélépipède magnétique 5 x 5 x 1 mm Poids: 0,19 g nickelé (Ni-Cu-Ni) Magnétisation: N48 force d'adhérence: env. 350 g</p>	<p>Prix en EUR</p> <p>20 pc. 0,29/pc. dès 60 pc. 0,24/pc. dès 140 pc. 0,21/pc. dès 360 pc. 0,18/pc.</p>	<p>Ce petit parallélépipède magnétique peut tenir par exemple 2 à 3 feuilles A4. Pour un joli effet, utilisez 2 ou 4 aimants par feuille. Avec sa hauteur d'1 mm, il est très discret.</p>
<p>Q-CDM50-G Parallélépipède magnétique 5 x 5 x 1,2 mm Poids: 0,23 g Doré (Ni-Cu-Ni-Au) Magnétisation: N50 force d'adhérence: env. 450 g</p>	<p>Prix en EUR</p> <p>20 pc. 0,31/pc. dès 60 pc. 0,26/pc. dès 140 pc. 0,23/pc. dès 360 pc. 0,19/pc.</p>	<p>L'idéal pour les moteurs de modèle réduit à base d'aimants de lecteur de CD-ROM ! A la demande générale, nous avons rendu les aimants encore plus épais (1,2 mm au lieu de 1,0 mm) et un peu plus magnétisés (N50 au lieu de N48).</p>
<p>Q-CDM50-N Parallélépipède magnétique 5 x 5 x 1,2 mm Poids: 0,23 g nickelé (Ni-Cu-Ni) Magnétisation: N50 force d'adhérence: env. 450 g</p>	<p>Prix en EUR</p> <p>20 pc. 0,31/pc. dès 60 pc. 0,26/pc. dès 140 pc. 0,23/pc. dès 360 pc. 0,20/pc.</p>	<p>Petit parallélépipède magnétique d'une magnétisation particulièrement élevée de N50</p>
<p>Q-05-05-02-G Parallélépipède magnétique 5 x 5 x 2 mm Poids: 0,38 g Doré (Ni-Cu-Ni-Au) Magnétisation: N45 force d'adhérence: env. 650 g</p>	<p>Prix en EUR</p> <p>10 pc. 0,33/pc. dès 40 pc. 0,27/pc. dès 80 pc. 0,24/pc. dès 160 pc. 0,22/pc.</p>	<p>Extra-fort (N45) et plaqué or! Pour accrocher vos notes avec style. Permet de tenir au moins 7 feuilles de papier A4 sur une surface métallique! Sa force d'adhérence est supérieure à 1/2 kg!</p>
<p>Q-05-05-02-N Parallélépipède magnétique 5 x 5 x 2 mm Poids: 0,38 g nickelé (Ni-Cu-Ni) Magnétisation: N45 force d'adhérence: env. 650 g</p>	<p>Prix en EUR</p> <p>10 pc. 0,33/pc. dès 40 pc. 0,27/pc. dès 80 pc. 0,24/pc. dès 160 pc. 0,21/pc.</p>	<p>Petit parallélépipède magnétique, extra-fort grâce à sa magnétisation N45. Idéal pour accrocher vos notes avec style. Peut tenir tout de même 7 feuilles A4 sur un support métallique !</p>
<p>Q-05-05-03-N52N Parallélépipède magnétique 5 x 5 x 3 mm Poids: 0,57 g nickelé (Ni-Cu-Ni) Magnétisation: N52 force d'adhérence: env. 1 kg</p>	<p>Prix en EUR</p> <p>20 pc. 0,31/pc. dès 60 pc. 0,26/pc. dès 140 pc. 0,23/pc. dès 360 pc. 0,20/pc.</p>	<p>Grâce à son magnétisation extrême de N52, ce petit parallélépipède magnétique est doté d'une force d'adhérence d'1kg.</p>
<p>Q-06-04-02-HN Parallélépipède magnétique 6 x 4 x 2 mm Poids: 0,36 g nickelé (Ni-Cu-Ni) Magnétisation: 44H force d'adhérence: env. 640 g</p>	<p>Prix en EUR</p> <p>10 pc. 0,31/pc. dès 40 pc. 0,25/pc. dès 80 pc. 0,22/pc. dès 160 pc. 0,20/pc.</p>	<p>Supporte des températures allant jusqu'à 120 °C.</p>
<p>Q-06-05-02-HN Parallélépipède magnétique 6 x 5 x 2 mm Poids: 0,46 g nickelé (Ni-Cu-Ni) Magnétisation: 48H force d'adhérence: env. 600 g</p>	<p>Prix en EUR</p> <p>20 pc. 0,31/pc. dès 60 pc. 0,26/pc. dès 140 pc. 0,23/pc. dès 360 pc. 0,20/pc.</p>	<p>Supporte des températures allant jusqu'à 120 °C.</p>
<p>Q-07-06-1.2-G Parallélépipède magnétique 7 x 6 x 1,2 mm Poids: 0,38 g Doré (Ni-Cu-Ni-Au) Magnétisation: N50 force d'adhérence: env. 600 g</p>	<p>Prix en EUR</p> <p>20 pc. 0,32/pc. dès 60 pc. 0,27/pc. dès 140 pc. 0,24/pc. dès 360 pc. 0,21/pc.</p>	

<p>Q-07-06-1.2-N Parallélépipède magnétique 7 x 6 x 1,2 mm Poids: 0,38 g nickelé (Ni-Cu-Ni) Magnétisation: N50 force d'adhérence: env. 600 g</p>	<p>Prix en EUR 20 pc. 0,31/pc. dès 60 pc. 0,26/pc. dès 140 pc. 0,23/pc. dès 360 pc. 0,20/pc.</p>	
<p>Q-08-04-03-N Parallélépipède magnétique 8 x 4 x 3 mm Poids: 0,73 g nickelé (Ni-Cu-Ni) Magnétisation: N45 force d'adhérence: env. 900 g</p>	<p>Prix en EUR 20 pc. 0,31/pc. dès 60 pc. 0,27/pc. dès 140 pc. 0,23/pc. dès 360 pc. 0,20/pc.</p>	
<p>Q-08-05-05-Z Parallélépipède magnétique 8 x 5 x 5 mm Poids: 1,5 g zingué (Zn) Magnétisation: N45 force d'adhérence: env. 1,1 kg</p>	<p>Prix en EUR 10 pc. 0,45/pc. dès 40 pc. 0,37/pc. dès 80 pc. 0,34/pc. dès 160 pc. 0,31/pc.</p>	<p>Contrairement à nos articles standard, ces parallélépipèdes magnétiques sont revêtus de zinc et non de nickel. Le zinc leur donne un aspect mat et légèrement bleuâtre.</p>
<p>Q-08-08-04-N Parallélépipède magnétique 8 x 8 x 4 mm Poids: 1,9 g nickelé (Ni-Cu-Ni) Magnétisation: N45 force d'adhérence: env. 1,5 kg</p>	<p>Prix en EUR 10 pc. 0,53/pc. dès 40 pc. 0,44/pc. dès 80 pc. 0,40/pc. dès 160 pc. 0,36/pc.</p>	
<p>Q-10-03-02-HN Parallélépipède magnétique 10 x 3 x 2 mm Poids: 0,46 g nickelé (Ni-Cu-Ni) Magnétisation: 44H force d'adhérence: env. 700 g</p>	<p>Prix en EUR 10 pc. 0,33/pc. dès 40 pc. 0,27/pc. dès 80 pc. 0,24/pc. dès 160 pc. 0,22/pc.</p>	<p>Aimant extra-fort, haute température (N44). Cet aimant est souvent utilisé par les constructeurs de modèle réduit, quand ils fabriquent eux-mêmes leurs moteurs. Plus l'aimant est puissant, plus le moteur électrique peut être petit et léger.</p>
<p>Q-10-04-01-G Parallélépipède magnétique 10 x 4 x 1 mm Poids: 0,3 g Doré (Ni-Cu-Ni-Au) Magnétisation: N50 force d'adhérence: env. 580 g</p>	<p>Prix en EUR 20 pc. 0,30/pc. dès 60 pc. 0,25/pc. dès 140 pc. 0,22/pc. dès 360 pc. 0,19/pc.</p>	
<p>Q-10-04-01-N Parallélépipède magnétique 10 x 4 x 1 mm Poids: 0,3 g nickelé (Ni-Cu-Ni) Magnétisation: N50 force d'adhérence: env. 580 g</p>	<p>Prix en EUR 20 pc. 0,30/pc. dès 60 pc. 0,26/pc. dès 140 pc. 0,22/pc. dès 360 pc. 0,19/pc.</p>	
<p>Q-10-04-1.2-G Parallélépipède magnétique 10 x 4 x 1,2 mm Poids: 0,36 g Doré (Ni-Cu-Ni-Au) Magnétisation: N50 force d'adhérence: env. 700 g</p>	<p>Prix en EUR 20 pc. 0,33/pc. dès 60 pc. 0,27/pc. dès 140 pc. 0,24/pc. dès 360 pc. 0,21/pc.</p>	
<p>Q-10-04-1.2-N Parallélépipède magnétique 10 x 4 x 1,2 mm Poids: 0,36 g nickelé (Ni-Cu-Ni) Magnétisation: N50 force d'adhérence: env. 700 g</p>	<p>Prix en EUR 20 pc. 0,33/pc. dès 60 pc. 0,27/pc. dès 140 pc. 0,24/pc. dès 360 pc. 0,21/pc.</p>	

<p>Q-10-04-1.5-G Parallélépipède magnétique 10 x 4 x 1,5 mm Poids: 0,46 g Doré (Ni-Cu-Ni-Au) Magnétisation: N50 force d'adhérence: env. 900 g</p>	<p>Prix en EUR 20 pc. 0,34/pc. dès 60 pc. 0,29/pc. dès 140 pc. 0,26/pc. dès 360 pc. 0,22/pc.</p>
<p>Q-10-04-1.5-N Parallélépipède magnétique 10 x 4 x 1,5 mm Poids: 0,46 g nickelé (Ni-Cu-Ni) Magnétisation: N50 force d'adhérence: env. 900 g</p>	<p>Prix en EUR 20 pc. 0,34/pc. dès 60 pc. 0,29/pc. dès 140 pc. 0,26/pc. dès 360 pc. 0,23/pc.</p>
<p>Q-10-04-02-G Parallélépipède magnétique 10 x 4 x 2 mm Poids: 0,61 g Doré (Ni-Cu-Ni-Au) Magnétisation: N50 force d'adhérence: env. 1,1 kg</p>	<p>Prix en EUR 10 pc. 0,41/pc. dès 40 pc. 0,33/pc. dès 80 pc. 0,30/pc. dès 160 pc. 0,27/pc.</p>
<p>Q-10-04-02-N Parallélépipède magnétique 10 x 4 x 2 mm Poids: 0,61 g nickelé (Ni-Cu-Ni) Magnétisation: N50 force d'adhérence: env. 1,1 kg</p>	<p>Prix en EUR 20 pc. 0,33/pc. dès 60 pc. 0,28/pc. dès 140 pc. 0,24/pc. dès 360 pc. 0,21/pc.</p>
<p>Q-10-05-01-G Parallélépipède magnétique 10 x 5 x 1 mm Poids: 0,38 g Doré (Ni-Cu-Ni-Au) Magnétisation: N50 force d'adhérence: env. 650 g</p>	<p>Prix en EUR 20 pc. 0,31/pc. dès 60 pc. 0,26/pc. dès 140 pc. 0,23/pc. dès 360 pc. 0,20/pc.</p>
<p>Q-10-05-01-N Parallélépipède magnétique 10 x 5 x 1 mm Poids: 0,38 g nickelé (Ni-Cu-Ni) Magnétisation: N50 force d'adhérence: env. 650 g</p>	<p>Prix en EUR 20 pc. 0,32/pc. dès 60 pc. 0,27/pc. dès 140 pc. 0,23/pc. dès 360 pc. 0,20/pc.</p>
<p>Q-10-05-1.2-G Parallélépipède magnétique 10 x 5 x 1,2 mm Poids: 0,46 g Doré (Ni-Cu-Ni-Au) Magnétisation: N50 force d'adhérence: env. 800 g</p>	<p>Prix en EUR 20 pc. 0,34/pc. dès 60 pc. 0,29/pc. dès 140 pc. 0,26/pc. dès 360 pc. 0,22/pc.</p>
<p>Q-10-05-1.2-N Parallélépipède magnétique 10 x 5 x 1,2 mm Poids: 0,46 g nickelé (Ni-Cu-Ni) Magnétisation: N50 force d'adhérence: env. 800 g</p>	<p>Prix en EUR 20 pc. 0,34/pc. dès 60 pc. 0,28/pc. dès 140 pc. 0,25/pc. dès 360 pc. 0,22/pc.</p>
<p>Q-10-05-1.5-G Parallélépipède magnétique 10 x 5 x 1,5 mm Poids: 0,57 g Doré (Ni-Cu-Ni-Au) Magnétisation: N50 force d'adhérence: env. 980 g</p>	<p>Prix en EUR 20 pc. 0,39/pc. dès 60 pc. 0,33/pc. dès 140 pc. 0,29/pc. dès 360 pc. 0,26/pc.</p>

<p>Q-10-05-1.5-N Parallélépipède magnétique 10 x 5 x 1,5 mm Poids: 0,57 g nickelé (Ni-Cu-Ni) Magnétisation: N50 force d'adhérence: env. 980 g</p>	<p>Prix en EUR 20 pc. 0,39/pc. dès 60 pc. 0,33/pc. dès 140 pc. 0,29/pc. dès 360 pc. 0,26/pc.</p>	
<p>Q-10-05-02-G Parallélépipède magnétique 10 x 5 x 2 mm Poids: 0,76 g Doré (Ni-Cu-Ni-Au) Magnétisation: N50 force d'adhérence: env. 1,2 kg</p>	<p>Prix en EUR 10 pc. 0,44/pc. dès 40 pc. 0,36/pc. dès 80 pc. 0,33/pc. dès 160 pc. 0,30/pc.</p>	
<p>Q-10-05-02-N Parallélépipède magnétique 10 x 5 x 2 mm Poids: 0,76 g nickelé (Ni-Cu-Ni) Magnétisation: N50 force d'adhérence: env. 1,2 kg</p>	<p>Prix en EUR 10 pc. 0,43/pc. dès 40 pc. 0,35/pc. dès 80 pc. 0,31/pc. dès 160 pc. 0,28/pc.</p>	
<p>Q-10-05-03-N Parallélépipède magnétique 10 x 5 x 3 mm Poids: 1,1 g nickelé (Ni-Cu-Ni) Magnétisation: N45 force d'adhérence: env. 1,5 kg</p>	<p>Prix en EUR 10 pc. 0,42/pc. dès 40 pc. 0,35/pc. dès 80 pc. 0,31/pc. dès 160 pc. 0,29/pc.</p>	
<p>Q-10-06-06-Z Parallélépipède magnétique 10 x 6 x 6 mm Poids: 2,7 g zingué (Zn) Magnétisation: N45 force d'adhérence: env. 2,1 kg</p>	<p>Prix en EUR 10 pc. 0,58/pc. dès 40 pc. 0,49/pc. dès 80 pc. 0,45/pc. dès 160 pc. 0,41/pc.</p>	<p>Contrairement à nos articles standard, ces parallélépipèdes magnétiques sont revêtus de zinc et non de nickel. Le zinc leur donne un aspect mat et légèrement bleuâtre.</p>
<p>Q-10-10-01-N Parallélépipède magnétique 10 x 10 x 1 mm Poids: 0,76 g nickelé (Ni-Cu-Ni) Magnétisation: N42 force d'adhérence: env. 600 g</p>	<p>Prix en EUR 10 pc. 0,45/pc. dès 40 pc. 0,36/pc. dès 80 pc. 0,32/pc. dès 160 pc. 0,29/pc.</p>	
<p>Q-10-10-1.2-N52N Parallélépipède magnétique 10 x 10 x 1,2 mm Poids: 0,91 g nickelé (Ni-Cu-Ni) Magnétisation: N52 force d'adhérence: env. 1 kg</p>	<p>Prix en EUR 10 pc. 0,50/pc. dès 40 pc. 0,40/pc. dès 80 pc. 0,36/pc. dès 160 pc. 0,33/pc.</p>	<p>Grâce à son magnétisation N52 extrêmement puissante, ce parallélépipède magnétique très plat dispose d'une force d'adhérence d'1 kg.</p>
<p>Q-10-10-02-N Parallélépipède magnétique 10 x 10 x 2 mm Poids: 1,5 g nickelé (Ni-Cu-Ni) Magnétisation: N45 force d'adhérence: env. 1 kg</p>	<p>Prix en EUR 10 pc. 0,51/pc. dès 40 pc. 0,42/pc. dès 80 pc. 0,38/pc. dès 160 pc. 0,35/pc.</p>	
<p>Q-10-10-03-N Parallélépipède magnétique 10 x 10 x 3 mm Poids: 2,3 g nickelé (Ni-Cu-Ni) Magnétisation: N42 force d'adhérence: env. 1,7 kg</p>	<p>Prix en EUR 10 pc. 0,55/pc. dès 40 pc. 0,46/pc. dès 80 pc. 0,41/pc. dès 160 pc. 0,38/pc.</p>	

<p>Q-10-10-04-K Parallélépipède magnétique 10 x 10 x 4 mm Poids: 3 g cuivré (Ni-Cu) Magnétisation: N40 force d'adhérence: env. 2,2 kg</p>	<p>Prix en EUR</p> <p>5 pc. 0,79/pc. dès 15 pc. 0,68/pc. dès 40 pc. 0,60/pc. dès 80 pc. 0,55/pc.</p>	<p>Des parallélépipèdes magnétiques puissants dans la couleur tendance cuivre ! Ces aimants aux reflets rouges marron et dorés sont ainsi un véritable attrape-regard sur des tableaux magnétiques en verre et sur des planches magnétiques.</p>
<p>Q-10-10-04-N Parallélépipède magnétique 10 x 10 x 4 mm Poids: 3 g nickelé (Ni-Cu-Ni) Magnétisation: N40 force d'adhérence: env. 2,2 kg</p>	<p>Prix en EUR</p> <p>10 pc. 0,63/pc. dès 40 pc. 0,53/pc. dès 80 pc. 0,48/pc. dès 160 pc. 0,44/pc.</p>	<p>Ces parallélépipèdes magnétiques ont la taille idéale pour fixer par exemple des cartes postales sur un tableau magnétique en verre.</p>
<p>Q-10-10-05-N Parallélépipède magnétique 10 x 10 x 5 mm Poids: 3,8 g nickelé (Ni-Cu-Ni) Magnétisation: N42 force d'adhérence: env. 2,8 kg</p>	<p>Prix en EUR</p> <p>5 pc. 0,81/pc. dès 15 pc. 0,70/pc. dès 40 pc. 0,62/pc. dès 80 pc. 0,56/pc.</p>	<p>Cet aimant est de dimension moyenne. Un bon petit aimant costaud!</p>
<p>Q-12-07-02-HN Parallélépipède magnétique 12 x 7 x 2 mm Poids: 1,3 g nickelé (Ni-Cu-Ni) Magnétisation: 44H force d'adhérence: env. 1,3 kg</p>	<p>Prix en EUR</p> <p>10 pc. 0,55/pc. dès 40 pc. 0,45/pc. dès 80 pc. 0,40/pc. dès 160 pc. 0,36/pc.</p>	<p>Supporte des températures allant jusqu'à 120 °C.</p>
<p>Q-12-08-02-N Parallélépipède magnétique 12 x 8 x 2 mm Poids: 1,5 g nickelé (Ni-Cu-Ni) Magnétisation: N50 force d'adhérence: env. 1,5 kg</p>	<p>Prix en EUR</p> <p>10 pc. 0,51/pc. dès 40 pc. 0,41/pc. dès 80 pc. 0,38/pc. dès 160 pc. 0,34/pc.</p>	
<p>Q-15-04-04-MN Parallélépipède magnétique 15 x 4 x 4 mm Poids: 1,8 g nickelé (Ni-Cu-Ni) Magnétisation: 45M force d'adhérence: env. 1,7 kg</p>	<p>Prix en EUR</p> <p>10 pc. 0,54/pc. dès 40 pc. 0,44/pc. dès 80 pc. 0,40/pc. dès 160 pc. 0,37/pc.</p>	<p>L'axe de magnétisation est parallèle au côté de 4 mm. Température d'utilisation maximale de 100 °C. La dimension idéale pour vos premières expériences avec les "Halbach-Arrays".</p>
<p>Q-15-15-03-N Parallélépipède magnétique 15 x 15 x 3 mm Poids: 5,1 g nickelé (Ni-Cu-Ni) Magnétisation: N45 force d'adhérence: env. 3,4 kg</p>	<p>Prix en EUR</p> <p>5 pc. 1,12/pc. dès 15 pc. 0,97/pc. dès 40 pc. 0,86/pc. dès 80 pc. 0,80/pc.</p>	
<p>Q-15-15-08-N Parallélépipède magnétique 15 x 15 x 8 mm Poids: 14 g nickelé (Ni-Cu-Ni) Magnétisation: N42 force d'adhérence: env. 7,6 kg</p>	<p>Prix en EUR</p> <p>5 pc. 2,69/pc. dès 15 pc. 2,33/pc. dès 40 pc. 2,06/pc. dès 80 pc. 1,89/pc.</p>	<p>Imaginez-vous cela: Dans une si petite chose se cache une force d'adhérence de plus de 7 kg. Au lieu d'utiliser des haltères pour votre entraînement quotidien, utilisez plutôt cet aimant, que vous pourrez décoller d'une plaque métallique, puis recoller, et une, et deux et encore...</p>
<p>Q-18-08-04-Z Parallélépipède magnétique 18 x 8 x 4 mm Poids: 4,4 g zingué (Zn) Magnétisation: N45 force d'adhérence: env. 2,7 kg</p>	<p>Prix en EUR</p> <p>5 pc. 0,88/pc. dès 15 pc. 0,77/pc. dès 40 pc. 0,68/pc. dès 80 pc. 0,63/pc.</p>	<p>Contrairement à nos articles standard, ces parallélépipèdes magnétiques sont revêtus de zinc et non de nickel. Le zinc leur donne un aspect mat et légèrement bleuâtre.</p>

<p>Q-18-15-10-Z Parallélépipède magnétique 18 x 15 x 10 mm Poids: 21 g zingué (Zn) Magnétisation: N45 force d'adhérence: env. 9,8 kg</p>	<p>Prix en EUR</p> <p>1 pce 3,22/pc. dès 3 pc. 2,82/pc. dès 10 pc. 2,45/pc. dès 20 pc. 2,27/pc. dès 40 pc. 2,11/pc.</p>	<p>Contrairement à nos articles standard, ces parallélépipèdes magnétiques sont revêtus de zinc et non de nickel. Le zinc leur donne un aspect mat et légèrement bleuâtre.</p>
<p>Q-18-18-04-Z Parallélépipède magnétique 18 x 18 x 4 mm Poids: 9,8 g zingué (Zn) Magnétisation: N45 force d'adhérence: env. 4,1 kg</p>	<p>Prix en EUR</p> <p>5 pc. 1,56/pc. dès 15 pc. 1,36/pc. dès 40 pc. 1,22/pc. dès 80 pc. 1,14/pc.</p>	<p>Contrairement à nos articles standard, ces parallélépipèdes magnétiques sont revêtus de zinc et non de nickel. Le zinc leur donne un aspect mat et légèrement bleuâtre.</p>
<p>Q-19-13-06-LN Parallélépipède magnétique 19,05 x 12,7 x 6,35 mm Poids: 12 g nickelé (Ni-Cu-Ni) Magnétisation: N42 (Axe 19,05 mm) force d'adhérence: env. 4,1 kg</p>	<p>Prix en EUR</p> <p>5 pc. 1,74/pc. dès 15 pc. 1,52/pc. dès 40 pc. 1,37/pc. dès 80 pc. 1,27/pc.</p>	<p>Les mêmes dimensions que le Q-19-13-06-N, mais magnétisé dans le sens de sa plus grande longueur. Les pôles se situent au niveau des plus petits côtés (6 x 13 mm). Par conséquent, sa force d'adhérence est un peu plus faible, mais la prise en main est améliorée.</p>
<p>Q-19-13-06-N Parallélépipède magnétique 19,05 x 12,7 x 6,35 mm Poids: 12 g nickelé (Ni-Cu-Ni) Magnétisation: N42 force d'adhérence: env. 6,5 kg</p>	<p>Prix en EUR</p> <p>5 pc. 1,68/pc. dès 15 pc. 1,47/pc. dès 40 pc. 1,32/pc. dès 80 pc. 1,22/pc.</p>	<p>L'aimant au prix top! Pour une somme modique, vous aurez ici un gros aimant. Il est déjà assez puissant pour vous casser un doigt, si vous n'y prenez garde. Il peut tenir 40 feuilles A4 (80 g/m²) sur une plaque murale métallique!</p>
<p>Q-20-04-02-N Parallélépipède magnétique 20 x 4 x 2 mm Poids: 1,2 g nickelé (Ni-Cu-Ni) Magnétisation: N45 force d'adhérence: env. 1,2 kg</p>	<p>Prix en EUR</p> <p>10 pc. 0,43/pc. dès 40 pc. 0,35/pc. dès 80 pc. 0,32/pc. dès 160 pc. 0,29/pc.</p>	<p>Aimant extra-fort (N44). Ces aimants sont souvent utilisés par les constructeurs de modèle réduit. Température d'utilisation maximale de 80 °C.</p>
<p>Q-20-04-03-N Parallélépipède magnétique 20 x 4 x 3 mm Poids: 1,8 g nickelé (Ni-Cu-Ni) Magnétisation: N48 force d'adhérence: env. 2,4 kg</p>	<p>Prix en EUR</p> <p>10 pc. 0,55/pc. dès 40 pc. 0,45/pc. dès 80 pc. 0,41/pc. dès 160 pc. 0,38/pc.</p>	
<p>Q-20-05-02-HN Parallélépipède magnétique 20 x 5 x 2 mm Poids: 1,5 g nickelé (Ni-Cu-Ni) Magnétisation: 44H force d'adhérence: env. 1,5 kg</p>	<p>Prix en EUR</p> <p>10 pc. 0,54/pc. dès 40 pc. 0,45/pc. dès 80 pc. 0,41/pc. dès 160 pc. 0,37/pc.</p>	<p>Il s'agit d'un parallélépipède magnétique de très faible largeur et hauteur. Sa température d'utilisation de 120°C est particulièrement élevée (magnétisation 44H).</p>
<p>Q-20-05-05-Z Parallélépipède magnétique 20 x 5 x 5 mm Poids: 3,8 g zingué (Zn) Magnétisation: N42 force d'adhérence: env. 2,5 kg</p>	<p>Prix en EUR</p> <p>5 pc. 0,76/pc. dès 15 pc. 0,66/pc. dès 40 pc. 0,58/pc. dès 80 pc. 0,53/pc.</p>	<p>Contrairement à nos articles standard, ces parallélépipèdes magnétiques sont revêtus de zinc et non de nickel. Le zinc leur donne un aspect mat et légèrement bleuâtre.</p>
<p>Q-20-10-02-N Parallélépipède magnétique 20 x 10 x 2 mm Poids: 3 g nickelé (Ni-Cu-Ni) Magnétisation: N45 force d'adhérence: env. 2,1 kg</p>	<p>Prix en EUR</p> <p>5 pc. 0,76/pc. dès 15 pc. 0,65/pc. dès 40 pc. 0,57/pc. dès 80 pc. 0,53/pc.</p>	<p>Un aimant parallélépipède très plat d'une force d'adhérence d'environ 2 kg. Particulièrement bien adapté lorsque l'on ne dispose pas de beaucoup de place pour l'aimant.</p>

<p>Q-20-10-05-N Parallélépipède magnétique 20 x 10 x 5 mm Poids: 7,6 g nickelé (Ni-Cu-Ni) Magnétisation: N42 force d'adhérence: env. 3,8 kg</p>	<p>Prix en EUR</p> <p>5 pc. 1,31/pc. dès 15 pc. 1,15/pc. dès 40 pc. 1,02/pc. dès 80 pc. 0,95/pc.</p>	
<p>Q-20-20-03-N Parallélépipède magnétique 20 x 20 x 3 mm Poids: 9,1 g nickelé (Ni-Cu-Ni) Magnétisation: N45 force d'adhérence: env. 4,2 kg</p>	<p>Prix en EUR</p> <p>5 pc. 1,49/pc. dès 15 pc. 1,30/pc. dès 40 pc. 1,17/pc. dès 80 pc. 1,08/pc.</p>	<p>Aimant plat et fin. Il est idéal pour des montages permanents, collé par exemple. Egalement en association avec un élément métallique, comme, par exemple, une enseigne sur une porte métallique ou une voiture... Super puissant!</p>
<p>Q-20-20-05-N Parallélépipède magnétique 20 x 20 x 5 mm Poids: 15 g nickelé (Ni-Cu-Ni) Magnétisation: N42 force d'adhérence: env. 6 kg</p>	<p>Prix en EUR</p> <p>1 pce 2,57/pc. dès 3 pc. 2,23/pc. dès 10 pc. 1,93/pc. dès 20 pc. 1,79/pc. dès 40 pc. 1,66/pc.</p>	<p>Un parallélépipède magnétique plat carré. Très apprécié dans les secteurs de la construction métallique, de la construction de machines et installations et de l'aménagement intérieur.</p>
<p>Q-20-20-10-N Parallélépipède magnétique 20 x 20 x 10 mm Poids: 30 g nickelé (Ni-Cu-Ni) Magnétisation: N42 force d'adhérence: env. 12 kg</p>	<p>Prix en EUR</p> <p>1 pce 4,36/pc. dès 3 pc. 3,82/pc. dès 10 pc. 3,33/pc. dès 20 pc. 3,09/pc. dès 40 pc. 2,89/pc.</p>	<p>Un aimant pour les magnétistes chevronnés. Seuls les gros bras arrivent, à grand-peine, à séparer deux modèles collés l'un à l'autre. Nos clients l'appellent aussi volontiers LE PINCEUR DE PEAU. Ni pour les enfants, ni pour les petits joueurs!</p>
<p>Q-22-8.5-1.4-SHN Parallélépipède magnétique 22 x 8,5 x 1,4 mm Poids: 2 g nickelé (Ni-Cu-Ni) Magnétisation: 35SH force d'adhérence: env. 1,3 kg</p>	<p>Prix en EUR</p> <p>10 pc. 0,59/pc. dès 40 pc. 0,49/pc. dès 80 pc. 0,44/pc. dès 160 pc. 0,41/pc.</p>	<p>Il s'agit d'un parallélépipède magnétique de très faible largeur et hauteur. Il convient très bien pour la construction de moteurs brushless et il est donc très apprécié par les modélistes. Il a une température d'utilisation maximale très élevée de 150°C.</p>
<p>Q-25-06-02-SN Parallélépipède magnétique 25 x 6 x 2 mm Poids: 2,3 g nickelé (Ni-Cu-Ni) Magnétisation: 45SH force d'adhérence: env. 1,7 kg</p>	<p>Prix en EUR</p> <p>5 pc. 0,91/pc. dès 15 pc. 0,79/pc. dès 40 pc. 0,70/pc. dès 80 pc. 0,64/pc.</p>	<p>Il s'agit d'un parallélépipède magnétique de très faible largeur et hauteur. Il convient très bien pour la construction de moteurs brushless et il est donc très apprécié par les modélistes. Il a une température d'utilisation maximale très élevée de 150°C.</p>
<p>Q-25-08-01-N Parallélépipède magnétique 25 x 8 x 1 mm Poids: 1,5 g nickelé (Ni-Cu-Ni) Magnétisation: N48 force d'adhérence: env. 1,1 kg</p>	<p>Prix en EUR</p> <p>10 pc. 0,56/pc. dès 40 pc. 0,46/pc. dès 80 pc. 0,42/pc. dès 160 pc. 0,39/pc.</p>	
<p>Q-25-15-06-N Parallélépipède magnétique 25 x 15 x 6 mm Poids: 17 g nickelé (Ni-Cu-Ni) Magnétisation: N45 force d'adhérence: env. 7 kg</p>	<p>Prix en EUR</p> <p>1 pce 2,86/pc. dès 3 pc. 2,49/pc. dès 10 pc. 2,16/pc. dès 20 pc. 2,00/pc. dès 40 pc. 1,86/pc.</p>	
<p>Q-25-25-13-N Parallélépipède magnétique 25,4 x 25,4 x 12,7 mm Poids: 62 g nickelé (Ni-Cu-Ni) Magnétisation: N40 force d'adhérence: env. 20 kg</p>	<p>Prix en EUR</p> <p>1 pce 7,44/pc. dès 3 pc. 6,55/pc. dès 10 pc. 5,76/pc. dès 20 pc. 5,37/pc. dès 40 pc. 5,03/pc.</p>	<p>Nous l'appelons simplement "LA GROSSE PIECE". Très, très puissant. Quand deux modèles viennent à se coller ensemble, on a vraiment du mal à les séparer. A ne surtout pas mettre entre les mains d'un enfant.</p>

<p>Q-30-07-2.5-HE Parallélépipède magnétique 30 x 7 x 2,5 mm Poids: 4 g revêtement époxy (Ni-Cu-Ni-Epoxy) Magnétisation: 38H force d'adhérence: env. 2,1 kg</p>	<p>Prix en EUR</p> <p>5 pc. 1,10/pc. dès 15 pc. 0,95/pc. dès 40 pc. 0,84/pc. dès 80 pc. 0,78/pc.</p>	<p>Un aimant industriel plat avec un revêtement de base en Ni-Cu-Ni et une couche de finition en résine époxy noire. Il se prête bien à être collé ou scellé avec de la résine époxy.</p>
<p>Q-30-10-05-N Parallélépipède magnétique 30 x 10 x 5 mm Poids: 11 g nickelé (Ni-Cu-Ni) Magnétisation: N42 force d'adhérence: env. 6,5 kg</p>	<p>Prix en EUR</p> <p>5 pc. 1,65/pc. dès 15 pc. 1,44/pc. dès 40 pc. 1,29/pc. dès 80 pc. 1,19/pc.</p>	
<p>Q-30-10-10-Z Parallélépipède magnétique 30 x 10 x 10 mm Poids: 23 g zingué (Zn) Magnétisation: N40 force d'adhérence: env. 8,8 kg</p>	<p>Prix en EUR</p> <p>1 pce 3,21/pc. dès 3 pc. 2,80/pc. dès 10 pc. 2,44/pc. dès 20 pc. 2,26/pc. dès 40 pc. 2,10/pc.</p>	<p>Contrairement à nos articles standard, ces parallélépipèdes magnétiques sont revêtus de zinc et non de nickel. Le zinc leur donne un aspect mat et légèrement bleuâtre.</p>
<p>Q-30-12-12-Z Parallélépipède magnétique 30 x 12 x 12 mm Poids: 33 g zingué (Zn) Magnétisation: N52 force d'adhérence: env. 9,4 kg</p>	<p>Prix en EUR</p> <p>1 pce 5,29/pc. dès 3 pc. 4,65/pc. dès 10 pc. 4,07/pc. dès 20 pc. 3,79/pc. dès 40 pc. 3,54/pc.</p>	<p>Contrairement à nos articles standard, ces parallélépipèdes magnétiques sont revêtus de zinc et non de nickel. Le zinc leur donne un aspect mat et légèrement bleuâtre.</p>
<p>Q-30-15-06-Z Parallélépipède magnétique 30 x 15 x 6 mm Poids: 21 g zingué (Zn) Magnétisation: 42SH force d'adhérence: env. 8,8 kg</p>	<p>Prix en EUR</p> <p>1 pce 3,83/pc. dès 3 pc. 3,36/pc. dès 10 pc. 2,93/pc. dès 20 pc. 2,71/pc. dès 40 pc. 2,53/pc.</p>	<p>Contrairement à nos articles standard, ces parallélépipèdes magnétiques sont revêtus de zinc et non de nickel. Le zinc leur donne un aspect mat et légèrement bleuâtre.</p>
<p>Q-30-30-15-N Parallélépipède magnétique 30 x 30 x 15 mm Poids: 100 g nickelé (Ni-Cu-Ni) Magnétisation: N45 force d'adhérence: env. 35 kg</p>	<p>Prix en EUR</p> <p>1 pce 12,76/pc. dès 3 pc. 11,30/pc. dès 10 pc. 10,00/pc. dès 20 pc. 9,36/pc. dès 40 pc. 8,80/pc.</p>	
<p>Q-40-10-05-N Parallélépipède magnétique 40 x 10 x 5 mm Poids: 15 g nickelé (Ni-Cu-Ni) Magnétisation: N42 force d'adhérence: env. 9,5 kg</p>	<p>Prix en EUR</p> <p>1 pce 2,55/pc. dès 3 pc. 2,22/pc. dès 10 pc. 1,92/pc. dès 20 pc. 1,78/pc. dès 40 pc. 1,65/pc.</p>	<p>Un parallélépipède magnétique étroit mais très puissant. Il est très apprécié par nos clients des secteurs de l'aménagement intérieur, de la construction de machines et installations et de la menuiserie.</p>
<p>Q-40-10-10-N Parallélépipède magnétique 40 x 10 x 10 mm Poids: 30 g nickelé (Ni-Cu-Ni) Magnétisation: N42 force d'adhérence: env. 15 kg</p>	<p>Prix en EUR</p> <p>1 pce 4,56/pc. dès 3 pc. 3,98/pc. dès 10 pc. 3,45/pc. dès 20 pc. 3,20/pc. dès 40 pc. 2,97/pc.</p>	<p>Un aimant parallélépipède très étroit d'une force d'adhérence considérable de 15 kg. Il est utilisé par nos clients pour être monté par exemple dans des lampes ou des meubles en bois ou en métal.</p>
<p>Q-40-15-05-N Parallélépipède magnétique 40 x 15 x 5 mm Poids: 23 g nickelé (Ni-Cu-Ni) Magnétisation: N40 force d'adhérence: env. 8 kg</p>	<p>Prix en EUR</p> <p>1 pce 3,40/pc. dès 3 pc. 2,96/pc. dès 10 pc. 2,56/pc. dès 20 pc. 2,37/pc. dès 40 pc. 2,20/pc.</p>	

<p>Q-40-18-05-N Parallélépipède magnétique 40 x 18 x 5 mm Poids: 27 g nickelé (Ni-Cu-Ni) Magnétisation: N35 force d'adhérence: env. 8 kg</p>	<p>Prix en EUR</p> <p>1 pce 3,66/pc. dès 3 pc. 3,20/pc. dès 10 pc. 2,79/pc. dès 20 pc. 2,58/pc. dès 40 pc. 2,41/pc.</p>	
<p>Q-40-20-05-N Parallélépipède magnétique 40 x 20 x 5 mm Poids: 30 g nickelé (Ni-Cu-Ni) Magnétisation: N42 force d'adhérence: env. 14 kg</p>	<p>Prix en EUR</p> <p>1 pce 4,59/pc. dès 3 pc. 4,00/pc. dès 10 pc. 3,48/pc. dès 20 pc. 3,22/pc. dès 40 pc. 2,99/pc.</p>	
<p>Q-40-20-10-N Parallélépipède magnétique 40 x 20 x 10 mm Poids: 61 g nickelé (Ni-Cu-Ni) Magnétisation: N42 force d'adhérence: env. 25 kg</p>	<p>Prix en EUR</p> <p>1 pce 7,43/pc. dès 3 pc. 6,54/pc. dès 10 pc. 5,75/pc. dès 20 pc. 5,36/pc. dès 40 pc. 5,02/pc.</p>	<p>Un aimant parallélépipède en néodyme d'une force d'adhérence de 25 kg. Très apprécié par des clients dans la construction mécanique.</p>
<p>Q-40-40-20-N Parallélépipède magnétique 40 x 40 x 20 mm Poids: 240 g nickelé (Ni-Cu-Ni) Magnétisation: N42 force d'adhérence: env. 60 kg</p>	<p>Prix en EUR</p> <p>1 pce 26,50/pc. dès 3 pc. 23,66/pc. dès 10 pc. 21,13/pc. dès 20 pc. 19,90/pc. dès 40 pc. 18,81/pc.</p>	<p>Cela ne vous suffit-il pas de pouvoir suspendre la grosse masse de votre atelier et vous n'êtes pas encore devenu suicidaire pour opter pour l'AIMANT DE LA MORT ? Alors le Colosse est peut-être celui qu'il vous faut!</p>
<p>Q-46-30-10-N Parallélépipède magnétique 46 x 30 x 10 mm Poids: 100 g nickelé (Ni-Cu-Ni) Magnétisation: N40 force d'adhérence: env. 29 kg</p>	<p>Prix en EUR</p> <p>1 pce 12,11/pc. dès 3 pc. 10,66/pc. dès 10 pc. 9,37/pc. dès 20 pc. 8,74/pc. dès 40 pc. 8,18/pc.</p>	
<p>Q-50-15-15-N Parallélépipède magnétique 50 x 15 x 15 mm Poids: 86 g nickelé (Ni-Cu-Ni) Magnétisation: N48 force d'adhérence: env. 33 kg</p>	<p>Prix en EUR</p> <p>1 pce 11,35/pc. dès 3 pc. 10,03/pc. dès 10 pc. 8,86/pc. dès 20 pc. 8,29/pc. dès 40 pc. 7,79/pc.</p>	
<p>Q-50-25-10-LN Parallélépipède magnétique 50 x 25 x 10 mm Poids: 95 g nickelé (Ni-Cu-Ni) Magnétisation: N40 (Axe 50 mm) force d'adhérence: env. 12 kg</p>	<p>Prix en EUR</p> <p>1 pce 11,81/pc. dès 3 pc. 10,37/pc. dès 10 pc. 9,09/pc. dès 20 pc. 8,46/pc. dès 40 pc. 7,91/pc.</p>	<p>Cet aimant est magnétisé dans le sens de la longueur, les pôles nord et sud se trouvent alors sur les deux surfaces les plus petites.</p>
<p>Q-50-50-12.5-N Parallélépipède magnétique 50 x 50 x 12,5 mm Poids: 240 g nickelé (Ni-Cu-Ni) Magnétisation: N35 force d'adhérence: env. 47 kg</p>	<p>Prix en EUR</p> <p>1 pce 23,85/pc. dès 3 pc. 20,98/pc. dès 10 pc. 18,41/pc. dès 20 pc. 17,17/pc.</p>	<p>Parallélépipède magnétique plat mesurant 50 x 50 x 12,5 mm.</p>
<p>Q-51-51-25-N Parallélépipède magnétique 50,8 x 50,8 x 25,4 mm Poids: 500 g nickelé (Ni-Cu-Ni) Magnétisation: N40 force d'adhérence: env. 100 kg</p>	<p>Prix en EUR</p> <p>1 pce 44,06/pc. dès 3 pc. 39,12/pc. dès 10 pc. 34,70/pc.</p>	<p>Nous avons baptisé ce modèle L'AIMANT DE LA MORT. Il est simplement trop puissant pour la plupart des applications. A MANIPULER AVEC EXTREMES PRECAUTIONS!!!</p>

Q-60-30-15-N Parallélépipède magnétique 60 x 30 x 15 mm Poids: 210 g nickelé (Ni-Cu-Ni) Magnétisation: N40 force d'adhérence: env. 56 kg	Prix en EUR 1 pce 21,94/pc. dès 3 pc. 19,43/pc. dès 10 pc. 17,18/pc. dès 20 pc. 16,09/pc. dès 40 pc. 15,13/pc.	Avec une force d'adhérence de plus de 50 kg, cet aimant parallélépipède figure parmi nos aimants les plus puissants. Il déploie sa force d'adhérence même à une distance de plusieurs centimètres, par exemple à travers un livre épais.
Q-70-70-30-N Parallélépipède magnétique 70 x 70 x 30 mm Poids: 1,1 kg nickelé (Ni-Cu-Ni) Magnétisation: N40 force d'adhérence: env. 150 kg	Prix en EUR 1 pce 85,25/pc. dès 3 pc. 76,91/pc. dès 10 pc. 69,47/pc. dès 20 pc. 65,85/pc.	Après le MONOLITHE, GOLIATH est le deuxième plus puissant aimant de notre assortiment. En raison de sa force d'adhérence élevée, il est un aimant très dangereux et ne convient pas aux novices en matière d'aimants. Veuillez respecter les consignes de sécurité jointes.
Q-111-89-20-E Parallélépipède magnétique 110,6 x 89 x 19,5 mm Poids: 1,5 kg revêtement époxy (Ni-Cu-Ni-Epoxy) Magnétisation: N45 force d'adhérence: env. 200 kg	Prix en EUR 1 pce 161,09/pc. dès 3 pc. 152,87/pc. dès 10 pc. 145,51/pc. dès 20 pc. 141,94/pc. dès 40 pc. 138,77/pc.	Le MONOLITHE est l'aimant le plus puissant que nous n'ayons jamais vendu chez supermagnete. En raison de sa grande force d'adhérence, le MONOLITHE est un aimant très dangereux et ne convient pas aux novices en matière d'aimants. Veuillez absolument lire les consignes de sécurité ci-jointes.

Cubes magnétiques néodyme

Tous les cubes magnétiques ont leurs pôles nord et sud sur deux faces opposées.

<p>W-01-N Cube magnétique 1 mm Poids: 0,0076 g nickelé (Ni-Cu-Ni) Magnétisation: N45 force d'adhérence: env. 37 g</p>	<p>Prix en EUR 20 pc. 0,21/pc. dès 60 pc. 0,18/pc. dès 140 pc. 0,15/pc. dès 360 pc. 0,13/pc.</p>	<p>Plus petit n'est pas possible ! Il est étonnant que ce minuscule aimant soit assez fort pour tenir une petite note sur le mur.</p>
<p>W-03-N Cube magnétique 3 mm Poids: 0,21 g nickelé (Ni-Cu-Ni) Magnétisation: N45 force d'adhérence: env. 290 g</p>	<p>Prix en EUR 20 pc. 0,22/pc. dès 60 pc. 0,18/pc. dès 140 pc. 0,16/pc. dès 360 pc. 0,14/pc.</p>	
<p>W-04-N Cube magnétique 4 mm Poids: 0,49 g nickelé (Ni-Cu-Ni) Magnétisation: N42 force d'adhérence: env. 500 g</p>	<p>Prix en EUR 20 pc. 0,31/pc. dès 40 pc. 0,25/pc. dès 80 pc. 0,23/pc. dès 160 pc. 0,20/pc.</p>	
<p>W-05-G Cube magnétique 5 mm Poids: 0,95 g Doré (Ni-Cu-Ni-Au) Magnétisation: N42 force d'adhérence: env. 1,1 kg</p>	<p>Prix en EUR 10 pc. 0,45/pc. dès 40 pc. 0,37/pc. dès 80 pc. 0,33/pc. dès 160 pc. 0,30/pc.</p>	<p>Le même cube que le modèle W-05-N, mais plaqué or. Encore plus classe!</p>
<p>W-05-N Cube magnétique 5 mm Poids: 0,95 g nickelé (Ni-Cu-Ni) Magnétisation: N42 force d'adhérence: env. 1,1 kg</p>	<p>Prix en EUR 10 pc. 0,38/pc. dès 40 pc. 0,31/pc. dès 80 pc. 0,28/pc. dès 160 pc. 0,25/pc.</p>	<p>Un petit cube magnétique d'une arête de 5 mm. La force d'adhérence d'environ 1 kg et tout simplement stupéfiante pour un aimant si petit. L'aimant parfait pour le frigo ou le tableau blanc car extrêmement discret. A juste titre un de nos best-sellers.</p>
<p>W-05-N50-G Cube magnétique 5 mm Poids: 0,95 g Doré (Ni-Cu-Ni-Au) Magnétisation: N50 force d'adhérence: env. 1,2 kg</p>	<p>Prix en EUR 10 pc. 0,49/pc. dès 40 pc. 0,40/pc. dès 80 pc. 0,36/pc. dès 160 pc. 0,33/pc.</p>	<p>Même article que W-05-G, mais avec la magnétisation la plus élevée possible. Il est intéressant pour les modélistes qui construisent eux-mêmes leurs moteurs. Pour les applications de tous les jours, choisissez plutôt le modèle W-05-G qui est moins cher.</p>
<p>W-05-N50-N Cube magnétique 5 mm Poids: 0,95 g nickelé (Ni-Cu-Ni) Magnétisation: N50 force d'adhérence: env. 1,2 kg</p>	<p>Prix en EUR 10 pc. 0,49/pc. dès 40 pc. 0,40/pc. dès 80 pc. 0,36/pc. dès 160 pc. 0,33/pc.</p>	<p>Le même article que le W-05-N, mais avec la magnétisation la plus élevée possible (N50). Surtout intéressant pour les constructeurs de moteurs pour modèles réduits. Pour un usage quotidien (accrocher de petits mots, photos, etc.), prenez plutôt le W-05-N d'un prix plus avantageux.</p>
<p>W-06-N Cube magnétique 6 mm Poids: 1,6 g nickelé (Ni-Cu-Ni) Magnétisation: N42 force d'adhérence: env. 1,3 kg</p>	<p>Prix en EUR 5 pc. 0,54/pc. dès 15 pc. 0,46/pc. dès 40 pc. 0,40/pc. dès 80 pc. 0,37/pc.</p>	<p>Sur un tableau magnétique en verre, ces cubes magnétiques peuvent tenir de petites notes, sur un tableau blanc, plusieurs couches de papier</p>

<p>W-07-K Cube magnétique 7 mm Poids: 2,6 g cuivré (Ni-Cu) Magnétisation: N42 force d'adhérence: env. 1,6 kg Couleur: Cuivre</p>	<p>Prix en EUR 5 pc. 0,68/pc. dès 15 pc. 0,58/pc. dès 40 pc. 0,51/pc. dès 80 pc. 0,47/pc.</p>	<p>De puissants cubes magnétiques dans la couleur tendance cuivre ! Ces aimants aux reflets rouges marron et dorés sont ainsi un véritable attrape-regard sur des tableaux magnétiques en verre et d'autres tableaux magnétiques.</p>
<p>W-07-N Cube magnétique 7 mm Poids: 2,6 g nickelé (Ni-Cu-Ni) Magnétisation: N42 force d'adhérence: env. 1,6 kg</p>	<p>Prix en EUR 5 pc. 0,68/pc. dès 15 pc. 0,58/pc. dès 40 pc. 0,51/pc. dès 80 pc. 0,47/pc.</p>	<p>Des superaimants parfaitement qualifiés pour maintenir différentes choses ensemble. Ils ont déjà fait leurs preuves en tant que support journal et pince pantalon pour cycliste.</p>
<p>W-10-N Cube magnétique 10 mm Poids: 7,6 g nickelé (Ni-Cu-Ni) Magnétisation: N42 force d'adhérence: env. 3,8 kg Couleur: coloris argent</p>	<p>Prix en EUR 5 pc. 1,42/pc. dès 15 pc. 1,24/pc. dès 40 pc. 1,10/pc. dès 80 pc. 1,02/pc.</p>	<p>Les aimants cubiques sont assez extraordinaires. Ceux-ci sont assez puissants pour que deux de ceux-ci puissent s'aimanter au travers de votre main. Et vous aurez besoin d'une certaine détermination pour en séparer deux exemplaires joints.</p>
<p>W-12-N Cube magnétique 12 mm Poids: 13 g nickelé (Ni-Cu-Ni) Magnétisation: N48 force d'adhérence: env. 6,3 kg Couleur: coloris argent</p>	<p>Prix en EUR 5 pc. 2,07/pc. dès 15 pc. 1,82/pc. dès 40 pc. 1,63/pc. dès 80 pc. 1,51/pc.</p>	<p>Un cube magnétique gros et puissant avec une force d'adhérence de plus de 6 kg. Deux de ces cubes demandent beaucoup d'effort pour être séparés.</p>

Billes magnétiques en néodyme

Attention: A cause du risque d'ingestion, les superaimants ne sont absolument pas destinés à être utilisés comme des jouets et devront être tenus hors de portée de jeunes enfants. Si plusieurs petits aimants venaient à être ingérés, ils pourraient se coincer dans l'intestin et provoquer de graves blessures pouvant entraîner la mort.

<p>K-03-C Bille magnétique Ø 3 mm Poids: 0,11 g Chromé (Ni-Cu-Ni-Cr) Magnétisation: N42 force d'adhérence: env. 130 g</p>	<p>Prix en EUR</p> <p>20 pc. 0,42/pc. dès 60 pc. 0,36/pc. dès 140 pc. 0,32/pc. dès 360 pc. 0,28/pc.</p>	<p>Laissez libre cours à votre créativité ! Grâce aux petites billes magnétiques, vous pouvez réaliser indéfiniment de nouvelles créations sans effort. S'il vous plaît, laissez expérimenter aussi vos amis.</p>
<p>K-05-C Bille magnétique Ø 5 mm Poids: 0,5 g Chromé (Ni-Cu-Ni-Cr) Magnétisation: N42 force d'adhérence: env. 360 g</p>	<p>Prix en EUR</p> <p>10 pc. 0,53/pc. dès 40 pc. 0,44/pc. dès 80 pc. 0,40/pc. dès 160 pc. 0,36/pc.</p>	<p>Billes magnétiques de 5 mm de diamètre.</p>
<p>K-05-N Bille magnétique Ø 5 mm Poids: 0,5 g nickelé (Ni-Cu-Ni) Magnétisation: N35 force d'adhérence: env. 300 g</p>	<p>Prix en EUR</p> <p>20 pc. 0,18/pc. dès 60 pc. 0,16/pc. dès 140 pc. 0,14/pc. dès 360 pc. 0,13/pc.</p>	<p>De petites billes magnétiques nickelées pour une infinité de combinaisons et d'expériences. Disponibles par lot de 10 pièces. ATTENTION : Ne sont pas adaptées aux enfants de moins de 14 ans !</p>
<p>K-06-C Bille magnétique Ø 6 mm Poids: 0,86 g Chromé (Ni-Cu-Ni-Cr) Magnétisation: N38 force d'adhérence: env. 470 g</p>	<p>Prix en EUR</p> <p>20 pc. 0,52/pc. dès 60 pc. 0,45/pc. dès 140 pc. 0,41/pc. dès 360 pc. 0,37/pc.</p>	<p>Jolies p'tites billes magnétiques de 6 mm de diamètre.</p>
<p>K-08-C Bille magnétique Ø 8 mm Poids: 2 g Chromé (Ni-Cu-Ni-Cr) Magnétisation: N38 force d'adhérence: env. 850 g</p>	<p>Prix en EUR</p> <p>10 pc. 0,90/pc. dès 40 pc. 0,77/pc. dès 80 pc. 0,72/pc. dès 160 pc. 0,67/pc.</p>	<p>L'aimant préféré de tous ! Cette bille chromée de 8 mm de diamètre est idéale pour construire et faire des expériences. Une fois qu'on l'a essayée, on ne peut plus s'en passer... Ce petit aimant boule en néodyme est extrêmement puissant et réveillera inmanquablement votre instinct de joueur. Plus on en a, plus on s'amuse!</p>
<p>K-10-C Bille magnétique Ø 10 mm Poids: 4 g Chromé (Ni-Cu-Ni-Cr) Magnétisation: N40 force d'adhérence: env. 1,4 kg</p>	<p>Prix en EUR</p> <p>10 pc. 1,13/pc. dès 40 pc. 0,99/pc. dès 80 pc. 0,93/pc. dès 160 pc. 0,88/pc.</p>	<p>Super boule magnétique! 10 mm de diamètre et bien sûr, super puissante! Pour les experts de la bille magnétique.</p>
<p>K-13-C Bille magnétique Ø 12,7 mm Poids: 8,2 g Chromé (Ni-Cu-Ni-Cr) Magnétisation: N42 force d'adhérence: env. 2,4 kg</p>	<p>Prix en EUR</p> <p>1 pce 2,30/pc. dès 3 pc. 2,03/pc. dès 10 pc. 1,78/pc. dès 20 pc. 1,66/pc. dès 40 pc. 1,55/pc.</p>	<p>Parfaite pour associer à nos billes en acier non magnétiques, qui ont exactement le même diamètre.</p>
<p>K-19-C Bille magnétique Ø 19 mm Poids: 27 g Chromé (Ni-Cu-Ni-Cr) Magnétisation: N38 force d'adhérence: env. 4,9 kg</p>	<p>Prix en EUR</p> <p>5 pc. 4,11/pc. dès 15 pc. 3,76/pc. dès 40 pc. 3,50/pc. dès 80 pc. 3,34/pc.</p>	<p>Cette boule est tout simplement fabuleuse! Certains adultes sont incapables d'en séparer deux lorsqu'elles joint jointes. A manipuler avec précaution et ne pas laisser à la portée des enfants! (Ceci n'est pas une blague!)</p>

K-26-C Bille magnétique Ø 26 mm Poids: 70 g Chromé (Ni-Cu-Ni-Cr) Magnétisation: N38 force d'adhérence: env. 9,1 kg	Prix en EUR 1 pce 13,61/pc. dès 3 pc. 12,51/pc. dès 10 pc. 11,52/pc. dès 20 pc. 11,04/pc. dès 40 pc. 10,61/pc.	Nous entrons ici dans le domaine de l'absurde. Aucune femme que je connais ne parvient à séparer deux de ces boules magnétiques à la main, à part cette alpiniste...
K-30-C Bille magnétique Ø 30 mm Poids: 110 g Chromé (Ni-Cu-Ni-Cr) Magnétisation: N40 force d'adhérence: env. 13 kg	Prix en EUR 1 pce 18,49/pc. dès 3 pc. 17,35/pc. dès 10 pc. 16,32/pc. dès 20 pc. 15,82/pc. dès 40 pc. 15,38/pc.	Un diamètre de 30 mm est déjà une taille absurde pour une bille magnétique - chaque boule dispose d'une force d'adhérence de 13 kg ! Le revêtement de surface ne tiendra pas éternellement, car les surfaces de contact ponctuelles sont exposées à d'énormes forces.
K-40-C Bille magnétique Ø 40 mm Poids: 250 g Chromé (Ni-Cu-Ni-Cr) Magnétisation: N40 force d'adhérence: env. 23 kg	Prix en EUR 1 pce 47,62/pc. dès 3 pc. 44,39/pc. dès 10 pc. 41,50/pc. dès 20 pc. 40,10/pc. dès 40 pc. 38,86/pc.	Une seule boule magnétique dispose d'une force d'adhérence incroyable de 23 kg ! Une fois qu'elles se sont trouvées, il est alors pratiquement impossible de séparer deux de ces boules à la main. Il faudrait s'aider avec le bord d'une table.

Anneaux magnétiques néodyme

La plupart des anneaux magnétiques ont leurs pôles nord et sud au niveau de leurs surfaces circulaires (magnétisation axiale). Les quelques exceptions qui sont magnétisées diamétralement sont signalées.

<p>R-06-02-02-G Anneau magnétique Ø 6/2 mm, hauteur 2 mm Poids: 0,38 g Doré (Ni-Cu-Ni-Au) Magnétisation: N45 force d'adhérence: env. 760 g</p>	<p>Prix en EUR 10 pc. 0,34/pc. dès 40 pc. 0,28/pc. dès 80 pc. 0,25/pc. dès 160 pc. 0,23/pc.</p>	<p>Petit anneau plaqué or. Très puissant. Qu'en disent les femmes? "Adorable!"</p>
<p>R-06-02-02-N Anneau magnétique Ø 6/2 mm, hauteur 2 mm Poids: 0,38 g nickelé (Ni-Cu-Ni) Magnétisation: N45 force d'adhérence: env. 760 g</p>	<p>Prix en EUR 10 pc. 0,34/pc. dès 40 pc. 0,28/pc. dès 80 pc. 0,25/pc. dès 160 pc. 0,23/pc.</p>	<p>Un anneau vraiment petit. C'est fort. Qu'en dites-vous ? « Mignon ! »</p>
<p>R-08-02-06-N Anneau magnétique Ø 8/2 mm, hauteur 6 mm Poids: 2,1 g nickelé (Ni-Cu-Ni) Magnétisation: N50 force d'adhérence: env. 2,4 kg</p>	<p>Prix en EUR 10 pc. 0,64/pc. dès 40 pc. 0,53/pc. dès 80 pc. 0,49/pc. dès 160 pc. 0,45/pc.</p>	
<p>R-09-07-11-N Anneau magnétique Ø 9/7 mm, hauteur 11 mm Poids: 2,1 g nickelé (Ni-Cu-Ni) Magnétisation: N50 force d'adhérence: env. 1,5 kg</p>	<p>Prix en EUR 5 pc. 1,68/pc. dès 15 pc. 1,48/pc. dès 40 pc. 1,33/pc. dès 80 pc. 1,24/pc.</p>	
<p>R-10-04-05-G Anneau magnétique Ø 10/4 mm, hauteur 5 mm Poids: 2,5 g Doré (Ni-Cu-Ni-Au) Magnétisation: N42 force d'adhérence: env. 2,5 kg</p>	<p>Prix en EUR 5 pc. 0,94/pc. dès 15 pc. 0,82/pc. dès 40 pc. 0,73/pc. dès 80 pc. 0,66/pc.</p>	<p>Anneau magnétique plaqué or. Les pôles se situent, comme tous nos autres anneaux, au niveau des surfaces circulaires.</p>
<p>R-10-04-05-N Anneau magnétique Ø 10/4 mm, hauteur 5 mm Poids: 2,5 g nickelé (Ni-Cu-Ni) Magnétisation: N42 force d'adhérence: env. 2,5 kg</p>	<p>Prix en EUR 10 pc. 0,58/pc. dès 40 pc. 0,49/pc. dès 80 pc. 0,45/pc. dès 160 pc. 0,41/pc.</p>	<p>Même article que le R-10-04-05-G, mais nickelé au lieu de doré.</p>
<p>R-10-04-10-N Anneau magnétique Ø 10/4 mm, hauteur 10 mm Poids: 5 g nickelé (Ni-Cu-Ni) Magnétisation: N42 force d'adhérence: env. 3,1 kg</p>	<p>Prix en EUR 5 pc. 1,11/pc. dès 15 pc. 0,97/pc. dès 40 pc. 0,87/pc. dès 80 pc. 0,80/pc.</p>	
<p>R-10-04-15-N Anneau magnétique Ø 10/4 mm, hauteur 15 mm Poids: 7,5 g nickelé (Ni-Cu-Ni) Magnétisation: N42 force d'adhérence: env. 3,3 kg</p>	<p>Prix en EUR 5 pc. 1,45/pc. dès 15 pc. 1,27/pc. dès 40 pc. 1,14/pc. dès 80 pc. 1,06/pc.</p>	

<p>R-10-05-05-DN Anneau magnétique Ø 10/5 mm, hauteur 5 mm Poids: 2,2 g nickelé (Ni-Cu-Ni) Magnétisation: N45 force d'adhérence: env. 700 g</p>	<p>Prix en EUR</p> <p>5 pc. 0,94/pc. dès 15 pc. 0,82/pc. dès 40 pc. 0,73/pc. dès 80 pc. 0,67/pc.</p>	<p>Magnétisé diamétralement !</p>
<p>R-10-07-03-DN Anneau magnétique Ø 10/7 mm, hauteur 3 mm Poids: 0,91 g nickelé (Ni-Cu-Ni) Magnétisation: N45 force d'adhérence: env. 400 g</p>	<p>Prix en EUR</p> <p>5 pc. 0,73/pc. dès 15 pc. 0,63/pc. dès 40 pc. 0,55/pc. dès 80 pc. 0,51/pc.</p>	<p>Magnétisé diamétralement !</p>
<p>R-12-05-12-N Anneau magnétique Ø 12/5 mm, hauteur 12 mm Poids: 8,5 g nickelé (Ni-Cu-Ni) Magnétisation: N42 force d'adhérence: env. 4,4 kg</p>	<p>Prix en EUR</p> <p>5 pc. 1,78/pc. dès 15 pc. 1,57/pc. dès 40 pc. 1,41/pc. dès 80 pc. 1,32/pc.</p>	
<p>R-12-09-1.5-N Anneau magnétique Ø 12/9 mm, hauteur 1,5 mm Poids: 0,56 g nickelé (Ni-Cu-Ni) Magnétisation: N45 force d'adhérence: env. 1,5 kg</p>	<p>Prix en EUR</p> <p>10 pc. 0,43/pc. dès 40 pc. 0,35/pc. dès 80 pc. 0,32/pc. dès 160 pc. 0,29/pc.</p>	
<p>R-15-06-06-N Anneau magnétique Ø 15/6 mm, hauteur 6 mm Poids: 6,8 g nickelé (Ni-Cu-Ni) Magnétisation: N42 force d'adhérence: env. 5,1 kg</p>	<p>Prix en EUR</p> <p>5 pc. 1,23/pc. dès 15 pc. 1,07/pc. dès 40 pc. 0,96/pc. dès 80 pc. 0,89/pc.</p>	<p>Un anneau de dimensions moyennes. En image sur notre site Web, une petite expérience illustrant les forces de répulsion.</p>
<p>R-19-09-06-N Anneau magnétique Ø 19,1/9,5 mm, hauteur 6,4 mm Poids: 10 g nickelé (Ni-Cu-Ni) Magnétisation: N42 force d'adhérence: env. 7,5 kg</p>	<p>Prix en EUR</p> <p>5 pc. 1,92/pc. dès 15 pc. 1,69/pc. dès 40 pc. 1,52/pc. dès 80 pc. 1,42/pc.</p>	<p>Gros anneau magnétique. Deux de ces anneaux peuvent se repousser verticalement jusqu'à 5 cm.</p>
<p>R-20-04-05-N Anneau magnétique Ø 20/4,2 mm, hauteur 5 mm Poids: 11 g nickelé (Ni-Cu-Ni) Magnétisation: N45 force d'adhérence: env. 7,2 kg</p>	<p>Prix en EUR</p> <p>1 pce 2,42/pc. dès 3 pc. 2,10/pc. dès 10 pc. 1,82/pc. dès 20 pc. 1,69/pc. dès 40 pc. 1,57/pc.</p>	
<p>R-25-04-05-N Anneau magnétique Ø 25/4,2 mm, hauteur 5 mm Poids: 18 g nickelé (Ni-Cu-Ni) Magnétisation: N45 force d'adhérence: env. 9,4 kg</p>	<p>Prix en EUR</p> <p>1 pce 3,42/pc. dès 3 pc. 2,99/pc. dès 10 pc. 2,60/pc. dès 20 pc. 2,41/pc. dès 40 pc. 2,25/pc.</p>	
<p>R-27-16-05-N Anneau magnétique Ø 26,75/16 mm, hauteur 5 mm Poids: 14 g nickelé (Ni-Cu-Ni) Magnétisation: N42 force d'adhérence: env. 11 kg</p>	<p>Prix en EUR</p> <p>1 pce 2,85/pc. dès 3 pc. 2,49/pc. dès 10 pc. 2,16/pc. dès 20 pc. 2,00/pc. dès 40 pc. 1,86/pc.</p>	

R-40-23-06-N		Prix en EUR	C'est le plus gros de nos anneaux magnétiques "normaux".
Anneau magnétique		1 pce 7,19/pc.	Un aimant impressionnant d'une force d'adhérence de plus
Ø 40/23 mm, hauteur 6 mm	dès	3 pc. 6,27/pc.	de 20 kg - veuillez le manipuler avec précaution.
Poids: 38 g	dès	10 pc. 5,45/pc.	
nickelé (Ni-Cu-Ni)	dès	20 pc. 5,05/pc.	
Magnétisation: N42	dès	40 pc. 4,71/pc.	
force d'adhérence: env. 21 kg	dès		
R-60-06-30-N		Prix en EUR	Enorme anneau (en fait, plutôt un disque percé), qui peut
Anneau magnétique		1 pce 69,19/pc.	être fixé à une corde. Avec lui vous pourrez partir à la
Ø 60/6 mm, hauteur 30 mm	dès	3 pc. 62,38/pc.	pêche aux vélos (et Dieu sait encore quoi) dans le canal.
Poids: 640 g	dès	10 pc. 56,29/pc.	
nickelé (Ni-Cu-Ni)	dès	20 pc. 53,33/pc.	
Magnétisation: N45	dès		
force d'adhérence: env. 120 kg	dès		

Cônes magnétiques néodyme

Ces aimants néodyme possèdent une forme conique (tronc de cône / cône tronqué). Les lignes de champ sont concentrées sur la petite surface circulaire ce qui confèrent à ces aimants une force d'adhérence très élevée. Ils conviennent très bien pour une utilisation en tant qu'aimants de bureau sur des tableaux blancs, des tableaux magnétiques, etc. : La petite surface circulaire fixe les notes solidement, pour retirer l'aimant, il suffit de le pencher. En revanche, si la grande base est fixée sur une surface métallique, il sera très difficile de l'enlever.

<p>CN-10-05-04-N Cône tronqué magnétique Ø 10/5 mm, hauteur 4 mm Poids: 1,4 g nickelé (Ni-Cu-Ni) Magnétisation: N45 force d'adhérence: env. 1,2 kg Tient sur le tableau blanc: 13 feuilles A4 Couleur: coloris argent</p>	<p>Prix en EUR 5 pc. 0,71/pc. dès 15 pc. 0,62/pc. dès 40 pc. 0,56/pc. dès 120 pc. 0,50/pc.</p>	<p>Ces cônes magnétiques sont des aimants néodyme avec des propriétés particulières : Les lignes de champ magnétique sont concentrées sur la petite surface circulaire ce qui confère aux aimants une force d'adhérence très élevée. Le pôle nord se trouve sur la petite surface circulaire.</p>
<p>CN-15-08-06-N Cône tronqué magnétique Ø 15/8 mm, hauteur 6 mm Poids: 4,9 g nickelé (Ni-Cu-Ni) Magnétisation: N42 force d'adhérence: env. 3,1 kg Tient sur le tableau blanc: 20 feuilles A4 Couleur: coloris argent</p>	<p>Prix en EUR 5 pc. 1,43/pc. dès 15 pc. 1,28/pc. dès 40 pc. 1,16/pc. dès 120 pc. 1,05/pc.</p>	<p>Ces cônes magnétiques sont des aimants néodyme avec des propriétés particulières : Les lignes de champ magnétique sont concentrées sur la petite surface circulaire ce qui confère aux aimants une force d'adhérence très élevée. Le pôle nord se trouve sur la petite surface circulaire.</p>
<p>CN-20-10-08-N Cône tronqué magnétique Ø 20/10 mm, hauteur 8 mm Poids: 11 g nickelé (Ni-Cu-Ni) Magnétisation: N38 force d'adhérence: env. 4,9 kg Tient sur le tableau blanc: 25 feuilles A4 Couleur: coloris argent</p>	<p>Prix en EUR 1 pce 2,88/pc. dès 3 pc. 2,57/pc. dès 10 pc. 2,29/pc. dès 40 pc. 2,02/pc. dès 80 pc. 1,91/pc.</p>	<p>Ces cônes magnétiques sont des aimants néodyme avec des propriétés particulières: Les lignes de champ magnétique sont concentrées sur la petite surface circulaire ce qui confère aux aimants une force d'adhérence très élevée. Le pôle nord se trouve sur la petite surface circulaire.</p>
<p>CN-25-13-10-N Cône tronqué magnétique Ø 25/13 mm, hauteur 10 mm Poids: 22 g nickelé (Ni-Cu-Ni) Magnétisation: N38 force d'adhérence: env. 8,6 kg Tient sur le tableau blanc: 35 feuilles A4 Couleur: coloris argent</p>	<p>Prix en EUR 1 pce 5,01/pc. dès 3 pc. 4,50/pc. dès 10 pc. 4,03/pc. dès 40 pc. 3,59/pc. dès 80 pc. 3,40/pc.</p>	<p>Ces cônes magnétiques sont des aimants néodyme avec des propriétés particulières : Les lignes de champ magnétique sont concentrées sur la petite surface circulaire ce qui confère aux aimants une force d'adhérence très élevée. Le pôle nord se trouve sur la petite surface circulaire.</p>

Aimants néodyme étanches : inoxydables & avec protection anti-rayures

Les aimants en néodyme de ce groupe sont complètement revêtus de caoutchouc ce qui leur confère les avantages suivants :

Protection contre les rayures : Des surfaces délicates comme des tableaux blancs et des panneaux magnétiques en verre seront bien protégées.

Étanchéité : Ces aimants sont inoxydables et peuvent être utilisés à l'extérieur tant que le revêtement en caoutchouc est intact.

Frottement : La couche de caoutchouc augmente considérablement la force d'adhérence magnétique dans la direction du cisaillement.

En raison de la couche de caoutchouc, la force d'adhérence maximale de ces aimants est cependant légèrement plus faible par rapport aux aimants néodyme sans revêtement de la même taille.

<p>M-BLOCK-01 Parallélépipèdes magnétiques avec enrobage en matière synthétique étanche, lot de 5 pcs. dans différentes couleurs Poids: 89 g/set force d'adhérence: env. 5,5 kg</p>	<p>Prix en EUR</p> <table> <tr><td>1 set</td><td>19,14/set</td></tr> <tr><td>dès 3 sets</td><td>17,69/set</td></tr> <tr><td>dès 10 sets</td><td>16,41/set</td></tr> <tr><td>dès 20 sets</td><td>15,79/set</td></tr> <tr><td>dès 40 sets</td><td>15,24/set</td></tr> </table>	1 set	19,14/set	dès 3 sets	17,69/set	dès 10 sets	16,41/set	dès 20 sets	15,79/set	dès 40 sets	15,24/set	<p>De puissants parallélépipèdes magnétiques avec enrobage en matière plastique de couleur. La matière synthétique couvre l'aimant complètement de sorte qu'il puisse être utilisé dans un environnement humide. En plus, la matière plastique protège des surfaces délicates comme le tableau blanc contre des rayures.</p>
1 set	19,14/set											
dès 3 sets	17,69/set											
dès 10 sets	16,41/set											
dès 20 sets	15,79/set											
dès 40 sets	15,24/set											
<p>M-DISC-01 Disque magnétique avec enrobage en matière synthétique Ø 9,4 mm étanche, lot de 10 pcs. dans différentes couleurs Poids: 33 g/set force d'adhérence: env. 1 kg</p>	<p>Prix en EUR</p> <table> <tr><td>1 set</td><td>11,28/set</td></tr> <tr><td>dès 3 sets</td><td>10,37/set</td></tr> <tr><td>dès 10 sets</td><td>9,57/set</td></tr> <tr><td>dès 20 sets</td><td>9,18/set</td></tr> <tr><td>dès 40 sets</td><td>8,84/set</td></tr> </table>	1 set	11,28/set	dès 3 sets	10,37/set	dès 10 sets	9,57/set	dès 20 sets	9,18/set	dès 40 sets	8,84/set	<p>De puissants parallélépipèdes magnétiques avec enrobage en matière plastique de couleur. La matière synthétique couvre l'aimant complètement de sorte qu'il puisse être utilisé dans un environnement humide sans rouiller. En plus, la matière plastique protège des surfaces délicates comme le tableau blanc contre des rayures.</p>
1 set	11,28/set											
dès 3 sets	10,37/set											
dès 10 sets	9,57/set											
dès 20 sets	9,18/set											
dès 40 sets	8,84/set											
<p>S-15-03-R Disque magnétique caoutchouté Ø 16,8 mm, hauteur 4,4 mm étanche, néodyme, N45 Poids: 4 g force d'adhérence: env. 1,5 kg</p>	<p>Prix en EUR</p> <table> <tr><td>5 pc.</td><td>1,40/pc.</td></tr> <tr><td>dès 15 pc.</td><td>1,24/pc.</td></tr> <tr><td>dès 40 pc.</td><td>1,11/pc.</td></tr> <tr><td>dès 80 pc.</td><td>1,04/pc.</td></tr> </table>	5 pc.	1,40/pc.	dès 15 pc.	1,24/pc.	dès 40 pc.	1,11/pc.	dès 80 pc.	1,04/pc.	<p>Ces aimants en néodyme sont pourvus d'un revêtement en caoutchouc et peuvent être utilisés à l'extérieur de manière permanente.</p>		
5 pc.	1,40/pc.											
dès 15 pc.	1,24/pc.											
dès 40 pc.	1,11/pc.											
dès 80 pc.	1,04/pc.											
<p>S-15-08-R Disque magnétique caoutchouté Ø 16,8 mm, hauteur 9,4 mm étanche, néodyme, N42 Poids: 11 g force d'adhérence: env. 3,7 kg</p>	<p>Prix en EUR</p> <table> <tr><td>1 pce</td><td>2,65/pc.</td></tr> <tr><td>dès 3 pc.</td><td>2,33/pc.</td></tr> <tr><td>dès 10 pc.</td><td>2,03/pc.</td></tr> <tr><td>dès 20 pc.</td><td>1,89/pc.</td></tr> <tr><td>dès 40 pc.</td><td>1,77/pc.</td></tr> </table>	1 pce	2,65/pc.	dès 3 pc.	2,33/pc.	dès 10 pc.	2,03/pc.	dès 20 pc.	1,89/pc.	dès 40 pc.	1,77/pc.	<p>Ces aimants en néodyme sont pourvus d'un revêtement en caoutchouc et peuvent être utilisés à l'extérieur de manière permanente.</p>
1 pce	2,65/pc.											
dès 3 pc.	2,33/pc.											
dès 10 pc.	2,03/pc.											
dès 20 pc.	1,89/pc.											
dès 40 pc.	1,77/pc.											
<p>S-20-05-R Disque magnétique caoutchouté Ø 22 mm, hauteur 6,4 mm étanche, néodyme, N42 Poids: 12 g force d'adhérence: env. 3,9 kg</p>	<p>Prix en EUR</p> <table> <tr><td>1 pce</td><td>2,99/pc.</td></tr> <tr><td>dès 3 pc.</td><td>2,62/pc.</td></tr> <tr><td>dès 10 pc.</td><td>2,30/pc.</td></tr> <tr><td>dès 20 pc.</td><td>2,15/pc.</td></tr> <tr><td>dès 40 pc.</td><td>2,00/pc.</td></tr> </table>	1 pce	2,99/pc.	dès 3 pc.	2,62/pc.	dès 10 pc.	2,30/pc.	dès 20 pc.	2,15/pc.	dès 40 pc.	2,00/pc.	<p>Ces aimants en néodyme sont pourvus d'un revêtement en caoutchouc et peuvent être utilisés à l'extérieur de manière permanente.</p>
1 pce	2,99/pc.											
dès 3 pc.	2,62/pc.											
dès 10 pc.	2,30/pc.											
dès 20 pc.	2,15/pc.											
dès 40 pc.	2,00/pc.											
<p>S-20-10-R Disque magnétique caoutchouté Ø 22 mm, hauteur 11,4 mm étanche, néodyme, N42 Poids: 24 g force d'adhérence: env. 7,1 kg</p>	<p>Prix en EUR</p> <table> <tr><td>1 pce</td><td>4,45/pc.</td></tr> <tr><td>dès 3 pc.</td><td>3,94/pc.</td></tr> <tr><td>dès 10 pc.</td><td>3,47/pc.</td></tr> <tr><td>dès 20 pc.</td><td>3,24/pc.</td></tr> <tr><td>dès 40 pc.</td><td>3,04/pc.</td></tr> </table>	1 pce	4,45/pc.	dès 3 pc.	3,94/pc.	dès 10 pc.	3,47/pc.	dès 20 pc.	3,24/pc.	dès 40 pc.	3,04/pc.	<p>Ces aimants en néodyme sont pourvus d'un revêtement en caoutchouc et peuvent être utilisés à l'extérieur de manière permanente.</p>
1 pce	4,45/pc.											
dès 3 pc.	3,94/pc.											
dès 10 pc.	3,47/pc.											
dès 20 pc.	3,24/pc.											
dès 40 pc.	3,04/pc.											

Aimants autocollants en néodyme

Des aimants plats en néodyme avec dos autocollant conviennent parfaitement bien pour fermer des articles en papier ou carton, pour des badges et pour toute sorte de bricolage.

<p>S-06-0.75-STIC Disque magnétique autocollant Ø 6 mm, hauteur 0,75 mm Poids: 0,16 g nickelé (Ni-Cu-Ni) Magnétisation: N35 force d'adhérence: env. 230 g Colle: 3M, n° 467MP Durée de vie colle: 12 Mois (environ) Accès document supplémentaire: 3M_200MP_Adhesive_Family_TDS_2017.pdf Label document supplémentaire: Fiche technique colle</p>	<p>Prix en EUR 20 pc. 0,27/pc. dès 60 pc. 0,23/pc. dès 140 pc. 0,20/pc. dès 360 pc. 0,17/pc.</p>	<p>Voici une solution pratique si vous souhaitez coller un disque magnétique. Il s'agit d'un disque magnétique très plat (6 mm de diamètre, 0,75 mm d'épaisseur) pourvu d'une face autocollante.</p>
<p>S-08-0.75-STIC Disque magnétique autocollant Ø 8 mm, hauteur 0,75 mm Poids: 0,29 g nickelé (Ni-Cu-Ni) Magnétisation: N35 force d'adhérence: env. 320 g Colle: 3M, n° 467MP Durée de vie colle: 12 Mois (environ) Accès document supplémentaire: 3M_200MP_Adhesive_Family_TDS_2017.pdf Label document supplémentaire: Fiche technique colle</p>	<p>Prix en EUR 20 pc. 0,25/pc. dès 60 pc. 0,22/pc. dès 140 pc. 0,19/pc. dès 360 pc. 0,17/pc.</p>	<p>Il n'est plus nécessaire de trouser les vêtements de créateur avec des épingles de nourrice : Le S-08-0.75-STIC tient des badges avec élégance.</p>
<p>S-9.5-0.75-STIC Disque magnétique autocollant Ø 9,5 mm, hauteur 0,75 mm Poids: 0,4 g nickelé (Ni-Cu-Ni) Magnétisation: N35 force d'adhérence: env. 380 g Colle: 3M, n° 467MP Durée de vie colle: 12 Mois (environ) Accès document supplémentaire: 3M_200MP_Adhesive_Family_TDS_2017.pdf Label document supplémentaire: Fiche technique colle</p>	<p>Prix en EUR 20 pc. 0,26/pc. dès 60 pc. 0,22/pc. dès 140 pc. 0,20/pc. dès 360 pc. 0,17/pc.</p>	<p>Voici une solution pratique si vous souhaitez coller un parallépipède magnétique. Il s'agit d'un parallépipède magnétique très plat (9.5 mm de diamètre, 0.75 mm d'épaisseur) pourvu d'une face autocollante.</p>
<p>S-10-0.6-STIC Disque magnétique autocollant Ø 10 mm, hauteur 0,6 mm Poids: 0,36 g nickelé (Ni-Cu-Ni) Magnétisation: N35 force d'adhérence: env. 310 g Colle: 3M, n° 467MP Durée de vie colle: 12 Mois (environ) Accès document supplémentaire: 3M_200MP_Adhesive_Family_TDS_2017.pdf Label document supplémentaire: Fiche technique colle</p>	<p>Prix en EUR 20 pc. 0,27/pc. dès 60 pc. 0,23/pc. dès 140 pc. 0,20/pc. dès 360 pc. 0,18/pc.</p>	<p>Voici une solution pratique si vous souhaitez coller un parallépipède magnétique. Il s'agit d'un parallépipède magnétique très plat (10 mm de diamètre, 0.6 mm d'épaisseur) pourvu d'une face autocollante.</p>
<p>S-10-01-STIC Disque magnétique autocollant Ø 10 mm, hauteur 1 mm Poids: 0,6 g nickelé (Ni-Cu-Ni) Magnétisation: N35 force d'adhérence: env. 540 g Colle: 3M, n° 467MP Durée de vie colle: 12 Mois (environ) Accès document supplémentaire: 3M_200MP_Adhesive_Family_TDS_2017.pdf Label document supplémentaire: Fiche technique colle</p>	<p>Prix en EUR 20 pc. 0,28/pc. dès 60 pc. 0,24/pc. dès 140 pc. 0,22/pc. dès 360 pc. 0,19/pc.</p>	<p>Voici une solution pratique si vous souhaitez coller l'article S-10-01-N. Il s'agit d'un disque magnétique plat, avec une face autocollante. Il suffit de retirer la pellicule protectrice et de le coller. Cet article est vendu par unités de 10 paires d'aimants qui s'attirent mutuellement.</p>
<p>S-12-02-FOAM Disque magnétique autocollant Ø 12 mm, hauteur 2 mm Poids: 1,7 g nickelé (Ni-Cu-Ni) Magnétisation: N35 force d'adhérence: env. 1,3 kg Colle: 3M, n° 4920, 0,40 mm Durée de vie colle: 18 Mois (environ) Accès document supplémentaire: data_sheet_3m_4920.pdf Label document supplémentaire: Fiche technique colle</p>	<p>Prix en EUR 20 pc. 0,40/pc. dès 60 pc. 0,35/pc. dès 140 pc. 0,31/pc. dès 360 pc. 0,28/pc.</p>	<p>La solution pratique si vous souhaitez coller le S-12-02-N. Il s'agit d'un disque magnétique plat doté d'une face autocollante en mousse. Il suffit de retirer le film et de coller l'aimant sur la surface souhaitée. Unité de vente : 10 paires d'aimants qui s'attirent.</p>
<p>S-13-01-STIC Disque magnétique autocollant Ø 13 mm, hauteur 1 mm Poids: 1 g nickelé (Ni-Cu-Ni) Magnétisation: N35 force d'adhérence: env. 710 g Colle: 3M, n° 467MP Durée de vie colle: 12 Mois (environ) Accès document supplémentaire: 3M_200MP_Adhesive_Family_TDS_2017.pdf Label document supplémentaire: Fiche technique colle</p>	<p>Prix en EUR 20 pc. 0,36/pc. dès 60 pc. 0,31/pc. dès 140 pc. 0,28/pc. dès 360 pc. 0,25/pc.</p>	<p>Voici une solution pratique si vous souhaitez coller un disque magnétique. Il s'agit d'un disque magnétique très plat (13 mm de diamètre, 1 mm d'épaisseur) pourvu d'une face autocollante.</p>
<p>S-15-01-STIC Disque magnétique autocollant Ø 15 mm, hauteur 1 mm Poids: 1,3 g nickelé (Ni-Cu-Ni) Magnétisation: N35 force d'adhérence: env. 820 g Colle: 3M, n° 467MP Durée de vie colle: 12 Mois (environ) Accès document supplémentaire: 3M_200MP_Adhesive_Family_TDS_2017.pdf Label document supplémentaire: Fiche technique colle</p>	<p>Prix en EUR 20 pc. 0,40/pc. dès 60 pc. 0,35/pc. dès 140 pc. 0,31/pc. dès 360 pc. 0,28/pc.</p>	<p>La solution pratique pour coller un disque magnétique : Il s'agit d'un disque magnétique très plat (15 mm de diamètre, 1 mm d'épaisseur) pourvu d'une face autocollante.</p>

<p>S-15-02-FOAM Disque magnétique autocollant Ø 15 mm, hauteur 2 mm Poids: 2,7 g nickelé (Ni-Cu-Ni) Magnétisation: N35 force d'adhérence: env. 1,7 kg Colle: 3M, n° 4920, 0,40 mm Durée de vie colle: 18 Mois (environ) Accès document supplémentaire: data_sheet_3m_4920.pdf Label document supplémentaire: Fiche technique colle</p>	<p>Prix en EUR</p> <p>10 pc. 0,60/pc. dès 40 pc. 0,50/pc. dès 80 pc. 0,46/pc. dès 160 pc. 0,43/pc.</p>	<p>Voici une solution pratique si vous souhaitez coller un disque magnétique S-15-02-N. Il s'agit d'un disque magnétique très plat (15 mm de diamètre, 2 mm d'épaisseur) pourvu d'une face autocollante très puissante en mousse.</p>
<p>S-18-01-STIC Disque magnétique autocollant Ø 18 mm, hauteur 1 mm Poids: 1,9 g nickelé (Ni-Cu-Ni) Magnétisation: N35 force d'adhérence: env. 980 g Colle: 3M, n° 467MP Durée de vie colle: 12 Mois (environ) Accès document supplémentaire: 3M_200MP_Adhesive_Family_TDS_2017.pdf Label document supplémentaire: Fiche technique colle</p>	<p>Prix en EUR</p> <p>10 pc. 0,54/pc. dès 40 pc. 0,46/pc. dès 80 pc. 0,43/pc. dès 160 pc. 0,40/pc.</p>	<p>Voici une solution pratique si vous souhaitez coller un disque magnétique. Il s'agit d'un disque magnétique très plat (18 mm de diamètre, 1 mm d'épaisseur) pourvu d'une face autocollante.</p>
<p>S-18-02-FOAM Disque magnétique autocollant Ø 18 mm, hauteur 2 mm Poids: 3,9 g nickelé (Ni-Cu-Ni) Magnétisation: N35 force d'adhérence: env. 2 kg Colle: 3M, n° 4920, 0,40 mm Durée de vie colle: 18 Mois (environ) Accès document supplémentaire: data_sheet_3m_4920.pdf Label document supplémentaire: Fiche technique colle</p>	<p>Prix en EUR</p> <p>10 pc. 0,72/pc. dès 40 pc. 0,61/pc. dès 80 pc. 0,56/pc. dès 160 pc. 0,52/pc.</p>	<p>Voici une solution pratique si vous souhaitez coller un disque magnétique. Il s'agit d'un disque magnétique plat (18 mm de diamètre, 2 mm d'épaisseur) pourvu d'une face autocollante très puissante en mousse.</p>
<p>S-20-01-STIC Disque magnétique autocollant Ø 20 mm, hauteur 1 mm Poids: 2,4 g nickelé (Ni-Cu-Ni) Magnétisation: N35 force d'adhérence: env. 1,1 kg Colle: 3M, n° 467MP Durée de vie colle: 12 Mois (environ) Accès document supplémentaire: 3M_200MP_Adhesive_Family_TDS_2017.pdf Label document supplémentaire: Fiche technique colle</p>	<p>Prix en EUR</p> <p>10 pc. 0,54/pc. dès 40 pc. 0,46/pc. dès 80 pc. 0,43/pc. dès 160 pc. 0,40/pc.</p>	<p>La solution pratique pour coller un disque magnétique : Il s'agit d'un disque magnétique très plat (20 mm de diamètre, 1 mm d'épaisseur) pourvu d'une face autocollante.</p>
<p>S-20-02-FOAM Disque magnétique autocollant Ø 20 mm, hauteur 2 mm Poids: 4,8 g nickelé (Ni-Cu-Ni) Magnétisation: N35 force d'adhérence: env. 2,3 kg Colle: 3M, n° 4920, 0,40 mm Durée de vie colle: 18 Mois (environ) Accès document supplémentaire: data_sheet_3m_4920.pdf Label document supplémentaire: Fiche technique colle</p>	<p>Prix en EUR</p> <p>10 pc. 0,85/pc. dès 40 pc. 0,74/pc. dès 80 pc. 0,69/pc. dès 160 pc. 0,65/pc.</p>	<p>La solution pratique si vous souhaitez coller le S-20-02-N. Il s'agit d'un disque magnétique plat doté d'une face autocollante en mousse. Il suffit de retirer le film et de coller l'aimant sur la surface souhaitée. Unité de vente : 5 paires d'aimants qui s'attirent.</p>
<p>S-22-02-FOAM Disque magnétique autocollant Ø 22 mm, hauteur 2 mm Poids: 5,8 g nickelé (Ni-Cu-Ni) Magnétisation: N35 force d'adhérence: env. 2,5 kg Colle: 3M, n° 4920, 0,40 mm Durée de vie colle: 18 Mois (environ) Accès document supplémentaire: data_sheet_3m_4920.pdf Label document supplémentaire: Fiche technique colle</p>	<p>Prix en EUR</p> <p>10 pc. 0,94/pc. dès 40 pc. 0,81/pc. dès 80 pc. 0,75/pc. dès 160 pc. 0,70/pc.</p>	<p>Ce disque magnétique très plat (22 mm de diamètre, 2 mm d'épaisseur) possède une face autocollante très puissante en mousse ainsi qu'une force d'adhérence remarquable d'environ 2,5 kg.</p>
<p>S-25-02-FOAM Disque magnétique autocollant Ø 25 mm, hauteur 2 mm Poids: 7,5 g nickelé (Ni-Cu-Ni) Magnétisation: N35 force d'adhérence: env. 2,9 kg Colle: 3M, n° 4920, 0,40 mm Durée de vie colle: 18 Mois (environ) Accès document supplémentaire: data_sheet_3m_4920.pdf Label document supplémentaire: Fiche technique colle</p>	<p>Prix en EUR</p> <p>10 pc. 1,40/pc. dès 40 pc. 1,22/pc. dès 80 pc. 1,14/pc. dès 160 pc. 1,08/pc.</p>	<p>Ce disque magnétique très plat (25 mm de diamètre, 2 mm d'épaisseur) possède une face autocollante très puissante en mousse ainsi qu'une force d'adhérence remarquable de presque 3 kg.</p>
<p>Q-10-05-01-STIC Parallépipède magnétique autocollant 10 x 5 x 1 mm Poids: 0,38 g nickelé (Ni-Cu-Ni) Magnétisation: N35 force d'adhérence: env. 500 g Colle: 3M, n° 467MP Durée de vie colle: 12 Mois (environ) Accès document supplémentaire: 3M_200MP_Adhesive_Family_TDS_2017.pdf Label document supplémentaire: Fiche technique colle</p>	<p>Prix en EUR</p> <p>40 pc. 0,24/pc. dès 120 pc. 0,20/pc. dès 280 pc. 0,18/pc. dès 640 pc. 0,16/pc.</p>	<p>Voici une solution pratique si vous souhaitez coller un parallépipède magnétique. Il s'agit d'un parallépipède magnétique très plat (20 mm de long, 5 mm de large, 1 mm d'épaisseur) avec une face autocollante.</p>
<p>Q-10-10-01-STIC Parallépipède magnétique autocollant 10 x 10 x 1 mm Poids: 0,76 g nickelé (Ni-Cu-Ni) Magnétisation: N35 force d'adhérence: env. 500 g Colle: 3M, n° 467MP Durée de vie colle: 12 Mois (environ) Accès document supplémentaire: 3M_200MP_Adhesive_Family_TDS_2017.pdf Label document supplémentaire: Fiche technique colle</p>	<p>Prix en EUR</p> <p>20 pc. 0,30/pc. dès 60 pc. 0,26/pc. dès 140 pc. 0,23/pc. dès 360 pc. 0,21/pc.</p>	<p>Voici une solution pratique si vous souhaitez coller un parallépipède magnétique. Il s'agit d'un parallépipède magnétique très plat (10 mm de long, 10 mm de large, 1 mm d'épaisseur) pourvu d'une face autocollante.</p>

<p>Q-15-08-01-STIC Parallélépipède magnétique autocollant 15 x 8 x 1 mm Poids: 0,91 g nickelé (Ni-Cu-Ni) Magnétisation: N35 force d'adhérence: env. 600 g Colle: 3M, n° 467MP Durée de vie colle: 12 Mois (environ) Accès document supplémentaire: 3M_200MP_Adhesive_Family_TDS_2017.pdf Label document supplémentaire: Fiche technique colle</p>	<p>Prix en EUR</p> <p>20 pc. 0,35/pc. dès 60 pc. 0,31/pc. dès 140 pc. 0,28/pc. dès 360 pc. 0,25/pc.</p>	<p>Voici une solution pratique si vous souhaitez coller un parallélépipède magnétique. Il s'agit d'un parallélépipède magnétique très plat (15 mm de long, 8 mm de large, 1 mm d'épaisseur) pourvu d'une face autocollante.</p>
<p>Q-20-10-01-STIC Parallélépipède magnétique autocollant 20 x 10 x 1 mm Poids: 1,5 g nickelé (Ni-Cu-Ni) Magnétisation: N35 force d'adhérence: env. 800 g Colle: 3M, n° 467MP Durée de vie colle: 12 Mois (environ) Accès document supplémentaire: 3M_200MP_Adhesive_Family_TDS_2017.pdf Label document supplémentaire: Fiche technique colle</p>	<p>Prix en EUR</p> <p>20 pc. 0,42/pc. dès 60 pc. 0,37/pc. dès 140 pc. 0,33/pc. dès 360 pc. 0,30/pc.</p>	<p>Voici une solution pratique si vous souhaitez coller un parallélépipède magnétique. Il s'agit d'un parallélépipède magnétique très plat (20 mm de long, 10 mm de large, 1 mm d'épaisseur) avec une face autocollante.</p>
<p>Q-20-20-01-STIC Parallélépipède magnétique autocollant 20 x 20 x 1 mm Poids: 3 g nickelé (Ni-Cu-Ni) Magnétisation: N35 force d'adhérence: env. 1,1 kg Colle: 3M, n° 467MP Durée de vie colle: 12 Mois (environ) Accès document supplémentaire: 3M_200MP_Adhesive_Family_TDS_2017.pdf Label document supplémentaire: Fiche technique colle</p>	<p>Prix en EUR</p> <p>20 pc. 0,59/pc. dès 40 pc. 0,51/pc. dès 80 pc. 0,48/pc. dès 160 pc. 0,44/pc.</p>	<p>Voici une solution pratique si vous souhaitez coller un parallélépipède magnétique. Il s'agit d'un parallélépipède magnétique très plat (20 mm de long, 20 mm de large, 1 mm d'épaisseur) pourvu d'une face autocollante.</p>
<p>Q-25-12-01-STIC Parallélépipède magnétique autocollant 25 x 12 x 1 mm Poids: 2,3 g nickelé (Ni-Cu-Ni) Magnétisation: N35 force d'adhérence: env. 1 kg Colle: 3M, n° 467MP Durée de vie colle: 12 Mois (environ) Accès document supplémentaire: 3M_200MP_Adhesive_Family_TDS_2017.pdf Label document supplémentaire: Fiche technique colle</p>	<p>Prix en EUR</p> <p>10 pc. 0,76/pc. dès 40 pc. 0,63/pc. dès 80 pc. 0,58/pc. dès 160 pc. 0,53/pc.</p>	<p>Voici une solution pratique si vous souhaitez coller un parallélépipède magnétique. Il s'agit d'un parallélépipède magnétique très plat (25 mm de long, 12 mm de large, 1 mm d'épaisseur) pourvu d'une face autocollante.</p>
<p>Q-30-10-01-STIC Parallélépipède magnétique autocollant 30 x 10 x 1 mm Poids: 2,3 g nickelé (Ni-Cu-Ni) Magnétisation: N35 force d'adhérence: env. 1 kg Colle: 3M, n° 467MP Durée de vie colle: 12 Mois (environ) Accès document supplémentaire: 3M_200MP_Adhesive_Family_TDS_2017.pdf Label document supplémentaire: Fiche technique colle</p>	<p>Prix en EUR</p> <p>20 pc. 0,58/pc. dès 60 pc. 0,51/pc. dès 140 pc. 0,47/pc. dès 360 pc. 0,42/pc.</p>	<p>Voici une solution pratique si vous souhaitez coller un parallélépipède magnétique. Il s'agit d'un parallélépipède magnétique très plat (30 mm de long, 10 mm de large et 1 mm d'épaisseur) pourvu d'une face autocollante.</p>
<p>Q-40-12-01-STIC Parallélépipède magnétique autocollant 40 x 12 x 1 mm Poids: 3,6 g nickelé (Ni-Cu-Ni) Magnétisation: N35 force d'adhérence: env. 1,2 kg Colle: 3M, n° 467MP Durée de vie colle: 12 Mois (environ) Accès document supplémentaire: 3M_200MP_Adhesive_Family_TDS_2017.pdf Label document supplémentaire: Fiche technique colle</p>	<p>Prix en EUR</p> <p>20 pc. 0,84/pc. dès 60 pc. 0,75/pc. dès 140 pc. 0,69/pc. dès 360 pc. 0,63/pc.</p>	<p>Voici une solution pratique si vous souhaitez coller un parallélépipède magnétique. Il s'agit d'un parallélépipède magnétique très plat (40 mm de long, 12 mm de large et 1 mm d'épaisseur) pourvu d'une face autocollante.</p>

Kits d'aimants

Attention: A cause du risque d'ingestion, les aimants contenus dans ce set ne sont absolument pas destinés à être utilisés comme jouet par de jeunes enfants et doivent être tenus hors de portée de ceux-ci. Si plusieurs petits aimants venaient à être ingérés, ils pourraient se fixer dans l'intestin et provoquer de graves blessures pouvant entraîner la mort.

Z-10 Coffret pour macho coffret d'aimants mallette de 40 superaimants Poids: 1,4 kg/set	Prix en EUR 1 set 61,00/set	Pour des personnes que plus rien ne surprend, il y a maintenant le coffret pour macho de supermagnete ! 10 grands et 30 petits superaimants dans une mallette à outils.
Z-04 Set 114 set de 114 petits aimants Poids: 59 g/set	Prix en EUR 1 set 17,31/set dès 3 sets 15,70/set dès 10 sets 14,27/set dès 20 sets 13,53/set dès 40 sets 12,93/set	Set de 114 superaimants ! Il contient 30 aimants Q-05-05-02-G, 30 aimants S-06-02-N, 30 aimants R-06-02-02-G, 12 aimants W-05-N et 12 aimants W-05-G. Les acheter séparément vous en coûterait presque le double - un vraie bonne affaire !

Aimants à coudre en néodyme

Des disques magnétiques plats soudés dans du film plastique solide pour être cousus dans des vêtements. Grâce au revêtement plastique, les aimants sont étanches et résistent à la rouille. Ils peuvent alors être utilisés à l'extérieur et dans des environnements humides.

<p>M-SEW-01 Aimants à coudre 12 x 2 mm rectangulaires étanche avec enveloppe carrée en PVC Poids: 2 g force d'adhérence: env. 1,2 kg</p>	<p>Prix en EUR 20 pc. 0,56/pc. dès 60 pc. 0,53/pc. dès 140 pc. 0,52/pc. dès 360 pc. 0,49/pc.</p>	<p>Ce sont des disques magnétiques soudés dans une enveloppe carrée en matière synthétique (12 x 2 mm) d'une force d'adhérence d'environ un kilogramme. Ils peuvent être cousus dans des vêtements ou utilisés dans un environnement humide sans qu'ils ne rouillent.</p>
<p>M-SEW-02 Aimants à coudre 12 x 2 mm ronds étanche avec enveloppe ronde en PVC Poids: 2 g force d'adhérence: env. 1,2 kg</p>	<p>Prix en EUR 20 pc. 0,56/pc. dès 60 pc. 0,53/pc. dès 140 pc. 0,52/pc. dès 360 pc. 0,49/pc.</p>	<p>Ce sont des disques magnétiques soudés dans une enveloppe ronde en matière synthétique (12 x 2 mm) d'une force d'adhérence d'environ un kilogramme. Ils peuvent être cousus dans des vêtements ou utilisés dans un environnement humide sans qu'ils ne rouillent.</p>
<p>M-SEW-03 Aimants à coudre 18 x 2 mm rectangulaires étanche avec enveloppe carrée en PVC Poids: 4 g force d'adhérence: env. 1,9 kg</p>	<p>Prix en EUR 10 pc. 0,83/pc. dès 40 pc. 0,78/pc. dès 80 pc. 0,76/pc. dès 160 pc. 0,74/pc.</p>	<p>Ce sont des disques magnétiques soudés dans une enveloppe carrée en matière synthétique (18 x 2 mm) d'une force d'adhérence de presque deux kilogrammes. Ils peuvent être cousus dans des vêtements ou utilisés dans un environnement humide sans qu'ils ne rouillent.</p>
<p>M-SEW-04 Aimants à coudre 18 x 2 mm ronds étanche avec enveloppe ronde en PVC Poids: 4 g force d'adhérence: env. 1,9 kg</p>	<p>Prix en EUR 10 pc. 0,82/pc. dès 40 pc. 0,77/pc. dès 80 pc. 0,75/pc. dès 160 pc. 0,73/pc.</p>	<p>Ce sont des disques magnétiques soudés dans une enveloppe ronde en matière synthétique (18 x 2 mm) d'une force d'adhérence de presque deux kilogrammes. Ils peuvent être cousus dans des vêtements ou utilisés dans un environnement humide sans qu'ils ne rouillent.</p>

Aimants néodyme à visser

Disques et parallélépipèdes magnétiques plats en néodyme avec un ou deux trous de fixation biseauté. Ils peuvent être fixés avec une vis à tête fraisée. Ils ont une épaisseur de seulement 4 mm et permettent par conséquent d'accrocher des panneaux, outils, etc. de manière extrêmement discrète. Des aimants à visser sont très appréciés dans le secteur de la construction de cuisines, de la construction de stands pour foires et salons, dans le secteur des techniques de l'impression, dans le secteur de la fabrication de meubles, etc.

<p>CS-S-15-04-N Aimant disque Ø 15 mm, hauteur 4 mm avec trou de fixation biseauté N35, nickelé Poids: 4 g force d'adhérence: env. 3 kg</p>	<p>Prix en EUR</p> <p>5 pc. 0,91/pc. dès 15 pc. 0,79/pc. dès 40 pc. 0,71/pc. dès 80 pc. 0,65/pc.</p>	<p>Diamètre D: 15 mm Hauteur H: 4 mm Trou d1: 4,5 mm Trou d2: 9,46 mm Fraisage t: 2,48 mm Tolérance: +/- 0,1 mm</p>
<p>CS-S-18-04-N Aimant disque Ø 18 mm, hauteur 4 mm avec trou de fixation biseauté N35, nickelé Poids: 6,3 g force d'adhérence: env. 4 kg</p>	<p>Prix en EUR</p> <p>5 pc. 1,23/pc. dès 15 pc. 1,07/pc. dès 40 pc. 0,95/pc. dès 80 pc. 0,88/pc.</p>	<p>Diamètre D: 18 mm Hauteur H: 4 mm Trou d1: 4,5 mm Trou d2: 9,46 mm Fraisage t: 2,48 mm Tolérance: +/- 0,1 mm</p>
<p>CS-S-23-04-N Disque magnétique Ø 23 mm, hauteur 4 mm avec trou de fixation biseauté N35, nickelé Poids: 11 g force d'adhérence: env. 6,5 kg</p>	<p>Prix en EUR</p> <p>5 pc. 1,62/pc. dès 15 pc. 1,43/pc. dès 40 pc. 1,29/pc. dès 80 pc. 1,20/pc.</p>	<p>Diamètre D: 23 mm Hauteur H: 4 mm Trou d1: 4,5 mm Trou d2: 9,46 mm Fraisage t: 2,48 mm Tolérance: +/- 0,1 mm</p>
<p>CS-S-27-04-N Disque magnétique Ø 27 mm, hauteur 4 mm avec trou de fixation biseauté N35, nickelé Poids: 16 g force d'adhérence: env. 8 kg</p>	<p>Prix en EUR</p> <p>1 pce 2,44/pc. dès 3 pc. 2,15/pc. dès 10 pc. 1,89/pc. dès 20 pc. 1,76/pc. dès 40 pc. 1,65/pc.</p>	<p>Diamètre D: 27 mm Hauteur H: 4 mm Trou d1: 4,5 mm Trou d2: 9,46 mm Fraisage t: 2,48 mm Tolérance: +/- 0,1 mm</p>
<p>CS-S-34-04-N Disque magnétique Ø 34 mm, hauteur 4 mm avec trou de fixation biseauté N35, nickelé Poids: 27 g force d'adhérence: env. 10 kg</p>	<p>Prix en EUR</p> <p>1 pce 3,22/pc. dès 3 pc. 2,81/pc. dès 10 pc. 2,44/pc. dès 20 pc. 2,26/pc. dès 40 pc. 2,10/pc.</p>	<p>Diamètre D: 34 mm Hauteur H: 4 mm Trou d1: 4,5 mm Trou d2: 9,46 mm Fraisage t: 2,48 mm Tolérance: +/- 0,1 mm</p>
<p>CS-S-42-04-N Disque magnétique Ø 42 mm, hauteur 4 mm avec trou de fixation biseauté N35, nickelé Poids: 35 g force d'adhérence: env. 12 kg</p>	<p>Prix en EUR</p> <p>1 pce 4,30/pc. dès 3 pc. 3,76/pc. dès 10 pc. 3,28/pc. dès 20 pc. 3,05/pc. dès 40 pc. 2,84/pc.</p>	<p>Diamètre D: 42 mm Hauteur H: 4 mm Trou d1: 4,5 mm Trou d2: 9,46 mm Fraisage t: 2,48 mm Tolérance: +/- 0,1 mm</p>
<p>CS-S-50-04-N Disque magnétique Ø 50 mm, hauteur 4 mm avec trou de fixation biseauté N35, nickelé Poids: 59 g force d'adhérence: env. 14 kg</p>	<p>Prix en EUR</p> <p>1 pce 5,80/pc. dès 3 pc. 5,09/pc. dès 10 pc. 4,46/pc. dès 20 pc. 4,15/pc. dès 40 pc. 3,88/pc.</p>	<p>Diamètre D: 50 mm Hauteur H: 4 mm Trou d1: 4,5 mm Trou d2: 9,46 mm Fraisage t: 2,48 mm Tolérance: +/- 0,1 mm</p>
<p>CS-Q-15-15-04-N Parallélépipède magnétique 15 x 15 x 4 mm avec trou de fixation biseauté N35, nickelé Poids: 5,8 g force d'adhérence: env. 4 kg</p>	<p>Prix en EUR</p> <p>5 pc. 1,32/pc. dès 15 pc. 1,12/pc. dès 40 pc. 0,98/pc. dès 80 pc. 0,90/pc.</p>	<p>Longueur des arêtes S1: 15 mm Longueur des arêtes S2: 15 mm Hauteur H: 4 mm Trou d1: 4,5 mm Fraisage d2: 9,46 mm Fraisage t: 2,48 mm</p>

<p>CS-Q-20-20-04-N Parallélépipède magnétique 20 x 20 x 4 mm avec trou de fixation biseauté N35, nickelé Poids: 11 g force d'adhérence: env. 7,5 kg</p>	<p>Prix en EUR</p> <p>5 pc. 1,76/pc. dès 15 pc. 1,53/pc. dès 40 pc. 1,36/pc. dès 80 pc. 1,25/pc.</p>	<p>Longueur des arêtes S1: 20 mm Longueur des arêtes S2: 20 mm Hauteur H: 4 mm Trou d1: 4,5 mm Fraisage d2: 9,46 mm Fraisage t: 2,48 mm</p>
<p>CS-Q-40-20-04-N Parallélépipède magnétique 40 x 20 x 4 mm avec trou de fixation biseauté N35, nickelé Poids: 22 g force d'adhérence: env. 12 kg</p>	<p>Prix en EUR</p> <p>1 pce 3,79/pc. dès 3 pc. 3,32/pc. dès 10 pc. 2,89/pc. dès 20 pc. 2,69/pc. dès 40 pc. 2,51/pc.</p>	<p>Longueur des arêtes S1: 40 mm Longueur des arêtes S2: 20 mm Hauteur H: 4 mm Trou d1: 4,5 mm Fraisage d2: 9,46 mm Fraisage t: 2,48 mm</p>
<p>CS-Q-40-40-04-N Parallélépipède magnétique 40 x 40 x 4 mm avec trou de fixation biseauté N35, nickelé Poids: 47 g force d'adhérence: env. 16 kg</p>	<p>Prix en EUR</p> <p>1 pce 5,67/pc. dès 3 pc. 4,93/pc. dès 10 pc. 4,27/pc. dès 20 pc. 3,94/pc. dès 40 pc. 3,66/pc.</p>	<p>Longueur des arêtes S1: 40 mm Longueur des arêtes S2: 40 mm Hauteur H: 4 mm Trou d1: 4,5 mm Fraisage d2: 9,46 mm Fraisage t: 2,48 mm</p>
<p>CS-Q-60-20-04-N Parallélépipède magnétique 60 x 20 x 4 mm avec trou de fixation biseauté N35, nickelé Poids: 34 g force d'adhérence: env. 13 kg</p>	<p>Prix en EUR</p> <p>1 pce 5,19/pc. dès 3 pc. 4,50/pc. dès 10 pc. 3,89/pc. dès 20 pc. 3,59/pc. dès 40 pc. 3,33/pc.</p>	<p>Longueur des arêtes S1: 60 mm Longueur des arêtes S2: 20 mm Hauteur H: 4 mm Trou d1: 4,5 mm Fraisage d2: 9,46 mm Fraisage t: 2,48 mm</p>
<p>CS-Q-80-20-04-N Parallélépipède magnétique 80 x 20 x 4 mm avec trou de fixation biseauté N35, nickelé Poids: 47 g force d'adhérence: env. 18 kg</p>	<p>Prix en EUR</p> <p>1 pce 7,08/pc. dès 3 pc. 6,31/pc. dès 10 pc. 5,63/pc. dès 20 pc. 5,31/pc. dès 40 pc. 5,01/pc.</p>	<p>Longueur des arêtes S1: 80 mm Longueur des arêtes S2: 20 mm Hauteur H: 4 mm Trou d1: 4,5 mm Fraisage d2: 9,46 mm Fraisage t: 2,48 mm</p>

Disques magnétiques en ferrite

Tous les disques magnétiques en ferrite ont leurs pôles nord et sud sur les surfaces circulaires planes (magnétisation axiale).

FE-S-05-05		Prix en EUR	
Disque magnétique Ø 5 mm, hauteur 5 mm		100 pc.	0,12/pc.
Tolérance: +/- 0,1 mm, +/- 0,1 mm	dès	300 pc.	0,10/pc.
Poids: 0,48 g sans placage		700 pc.	0,09/pc.
Magnétisation: Y35	dès	1600 pc.	0,08/pc.
force d'adhérence: env. 100 g			
FE-S-10-03		Prix en EUR	
Disque magnétique Ø 10 mm, hauteur 3 mm		20 pc.	0,20/pc.
Tolérance: +/- 0,1 mm, +/- 0,1 mm	dès	60 pc.	0,17/pc.
Poids: 1,1 g sans placage		140 pc.	0,15/pc.
Magnétisation: Y35	dès	360 pc.	0,14/pc.
force d'adhérence: env. 200 g			
FE-S-10-05		Prix en EUR	
Disque magnétique Ø 10 mm, hauteur 5 mm		20 pc.	0,22/pc.
Tolérance: +/- 0,1 mm, +/- 0,1 mm	dès	60 pc.	0,19/pc.
Poids: 1,9 g sans placage		140 pc.	0,17/pc.
Magnétisation: Y35	dès	360 pc.	0,15/pc.
force d'adhérence: env. 300 g			
FE-S-10-10		Prix en EUR	
Disque magnétique Ø 10 mm, hauteur 10 mm		10 pc.	0,23/pc.
Tolérance: +/- 0,1 mm, +/- 0,1 mm	dès	40 pc.	0,19/pc.
Poids: 3,8 g sans placage		80 pc.	0,17/pc.
Magnétisation: Y35	dès	160 pc.	0,16/pc.
force d'adhérence: env. 400 g			
FE-S-100-15		Prix en EUR	
Disque magnétique Ø 100 mm, hauteur 15 mm		1 pce	8,54/pc.
Tolérance: +/- 2,0 mm, +/- 0,1 mm	dès	3 pc.	7,73/pc.
Poids: 570 g sans placage		10 pc.	7,01/pc.
Magnétisation: Y35	dès	20 pc.	6,65/pc.
force d'adhérence: env. 11 kg	dès	40 pc.	6,34/pc.
FE-S-12-05		Prix en EUR	
Disque magnétique Ø 12 mm, hauteur 5 mm		10 pc.	0,18/pc.
Tolérance: +/- 0,1 mm, +/- 0,1 mm	dès	40 pc.	0,15/pc.
Poids: 2,7 g sans placage		80 pc.	0,13/pc.
Magnétisation: Y35	dès	160 pc.	0,12/pc.
force d'adhérence: env. 400 g			
FE-S-15-05		Prix en EUR	
Disque magnétique Ø 15 mm, hauteur 5 mm		10 pc.	0,28/pc.
Tolérance: +/- 0,1 mm, +/- 0,1 mm	dès	40 pc.	0,23/pc.
Poids: 4,3 g sans placage		80 pc.	0,21/pc.
Magnétisation: Y35	dès	160 pc.	0,19/pc.
force d'adhérence: env. 550 g			
FE-S-15-10		Prix en EUR	
Disque magnétique Ø 15 mm, hauteur 10 mm		5 pc.	0,35/pc.
Tolérance: +/- 0,1 mm, +/- 0,1 mm	dès	15 pc.	0,30/pc.
Poids: 8,6 g sans placage		40 pc.	0,26/pc.
Magnétisation: Y35	dès	80 pc.	0,24/pc.
force d'adhérence: env. 750 g			

FE-S-20-03		Prix en EUR	
Disque magnétique Ø 20 mm, hauteur 3 mm		15 pc.	0,18/pc.
Tolérance: +/- 0,1 mm, +/- 0,1 mm	dès	45 pc.	0,16/pc.
Poids: 4,6 g sans placage	dès	105 pc.	0,14/pc.
Magnétisation: Y35 force d'adhérence: env. 400 g	dès	240 pc.	0,12/pc.
FE-S-20-05		Prix en EUR	
Disque magnétique Ø 20 mm, hauteur 5 mm		10 pc.	0,23/pc.
Tolérance: +/- 0,1 mm, +/- 0,1 mm	dès	40 pc.	0,19/pc.
Poids: 7,6 g sans placage	dès	80 pc.	0,17/pc.
Magnétisation: Y35 force d'adhérence: env. 700 g	dès	160 pc.	0,16/pc.
FE-S-20-10		Prix en EUR	
Disque magnétique Ø 20 mm, hauteur 10 mm		10 pc.	0,38/pc.
Tolérance: +/- 0,1 mm, +/- 0,1 mm	dès	40 pc.	0,32/pc.
Poids: 15 g sans placage	dès	80 pc.	0,30/pc.
Magnétisation: Y35 force d'adhérence: env. 1,4 kg	dès	160 pc.	0,27/pc.
FE-S-25-05		Prix en EUR	
Disque magnétique Ø 25 mm, hauteur 5 mm		10 pc.	0,24/pc.
Tolérance: +/- 0,1 mm, +/- 0,1 mm	dès	40 pc.	0,20/pc.
Poids: 12 g sans placage	dès	80 pc.	0,18/pc.
Magnétisation: Y35 force d'adhérence: env. 800 g	dès	160 pc.	0,17/pc.
FE-S-25-10		Prix en EUR	
Disque magnétique Ø 25 mm, hauteur 10 mm		10 pc.	0,42/pc.
Tolérance: +/- 0,1 mm, +/- 0,1 mm	dès	40 pc.	0,35/pc.
Poids: 24 g sans placage	dès	80 pc.	0,32/pc.
Magnétisation: Y35 force d'adhérence: env. 1,5 kg	dès	160 pc.	0,30/pc.
FE-S-25-15		Prix en EUR	
Disque magnétique Ø 25 mm, hauteur 15 mm		5 pc.	0,64/pc.
Tolérance: +/- 0,1 mm, +/- 0,1 mm	dès	15 pc.	0,56/pc.
Poids: 36 g sans placage	dès	40 pc.	0,50/pc.
Magnétisation: Y35 force d'adhérence: env. 2,3 kg	dès	80 pc.	0,47/pc.
FE-S-30-05		Prix en EUR	
Disque magnétique Ø 30 mm, hauteur 5 mm		10 pc.	0,43/pc.
Tolérance: +/- 0,6 mm, +/- 0,1 mm	dès	40 pc.	0,36/pc.
Poids: 17 g sans placage	dès	80 pc.	0,33/pc.
Magnétisation: Y35 force d'adhérence: env. 900 g	dès	160 pc.	0,31/pc.
FE-S-30-10		Prix en EUR	
Disque magnétique Ø 30 mm, hauteur 10 mm		5 pc.	0,55/pc.
Tolérance: +/- 0,6 mm, +/- 0,1 mm	dès	15 pc.	0,48/pc.
Poids: 34 g sans placage	dès	40 pc.	0,43/pc.
Magnétisation: Y35 force d'adhérence: env. 2,3 kg	dès	80 pc.	0,40/pc.
FE-S-30-15		Prix en EUR	
Disque magnétique Ø 30 mm, hauteur 15 mm		5 pc.	0,74/pc.
Tolérance: +/- 0,6 mm, +/- 0,1 mm	dès	15 pc.	0,65/pc.
Poids: 51 g sans placage	dès	40 pc.	0,58/pc.
Magnétisation: Y35 force d'adhérence: env. 3 kg	dès	80 pc.	0,54/pc.

FE-S-40-10 Disque magnétique Ø 40 mm, hauteur 10 mm Tolérance: +/- 0,8 mm, +/- 0,1 mm Poids: 61 g sans placage Magnétisation: Y35 force d'adhérence: env. 2,4 kg		Prix en EUR 5 pc. 1,30/pc. dès 15 pc. 1,16/pc. dès 40 pc. 1,06/pc. dès 80 pc. 1,00/pc.
FE-S-40-20 Disque magnétique Ø 40 mm, hauteur 20 mm Tolérance: +/- 0,8 mm, +/- 0,1 mm Poids: 120 g sans placage Magnétisation: Y35 force d'adhérence: env. 4,7 kg		Prix en EUR 1 pce 1,90/pc. dès 3 pc. 1,68/pc. dès 10 pc. 1,49/pc. dès 20 pc. 1,39/pc. dès 40 pc. 1,31/pc.
FE-S-60-15 Disque magnétique Ø 60 mm, hauteur 15 mm Tolérance: +/- 1,2 mm, +/- 0,1 mm Poids: 210 g sans placage Magnétisation: Y35 force d'adhérence: env. 4,9 kg		Prix en EUR 1 pce 2,55/pc. dès 3 pc. 2,27/pc. dès 10 pc. 2,02/pc. dès 20 pc. 1,90/pc. dès 40 pc. 1,79/pc.
FE-S-70-15 Disque magnétique Ø 70 mm, hauteur 15 mm Tolérance: +/- 1,4 mm, +/- 0,1 mm Poids: 280 g sans placage Magnétisation: Y35 force d'adhérence: env. 8,4 kg		Prix en EUR 1 pce 3,61/pc. dès 3 pc. 3,23/pc. dès 10 pc. 2,89/pc. dès 20 pc. 2,73/pc. dès 40 pc. 2,58/pc.

Parallélépipèdes magnétiques en ferrite

Tous les aimants parallélépipédiques en ferrite ont leurs pôles nord et sud sur les deux surfaces les plus grandes.

FE-Q-07-07-05		Prix en EUR	
Parallélépipède magnétique		40 pc.	0,15/pc.
7 x 7 x 5 mm		dès 120 pc.	0,13/pc.
Tolérance: +/- 0,2 mm, +/- 0,2 mm, +/- 0,1 mm		dès 280 pc.	0,11/pc.
Poids: 1,2 g		dès 640 pc.	0,10/pc.
sans placage			
Magnétisation: Y35			
force d'adhérence: env. 200 g			
FE-Q-18-10-06		Prix en EUR	
Parallélépipède magnétique		10 pc.	0,38/pc.
18 x 10 x 6 mm		dès 40 pc.	0,31/pc.
Tolérance: +/- 0,2 mm, +/- 0,2 mm, +/- 0,1 mm		dès 80 pc.	0,28/pc.
Poids: 5,2 g		dès 160 pc.	0,25/pc.
sans placage			
Magnétisation: Y35			
force d'adhérence: env. 630 g			
FE-Q-20-20-03		Prix en EUR	
Parallélépipède magnétique		10 pc.	0,48/pc.
20 x 20 x 3 mm		dès 40 pc.	0,39/pc.
Tolérance: +/- 0,2 mm, +/- 0,2 mm, +/- 0,1 mm		dès 80 pc.	0,35/pc.
Poids: 5,8 g		dès 160 pc.	0,32/pc.
sans placage			
Magnétisation: Y35			
force d'adhérence: env. 450 g			
FE-Q-25-20-06		Prix en EUR	
Parallélépipède magnétique		5 pc.	0,55/pc.
25 x 20 x 6 mm		dès 15 pc.	0,46/pc.
Tolérance: +/- 0,5 mm, +/- 0,4 mm, +/- 0,1 mm		dès 40 pc.	0,40/pc.
Poids: 15 g		dès 80 pc.	0,36/pc.
sans placage			
Magnétisation: Y35			
force d'adhérence: env. 1,2 kg			
FE-Q-30-20-06		Prix en EUR	
Parallélépipède magnétique		10 pc.	0,57/pc.
30 x 20 x 6 mm		dès 40 pc.	0,46/pc.
Tolérance: +/- 0,6 mm, +/- 0,4 mm, +/- 0,1 mm		dès 80 pc.	0,42/pc.
Poids: 17 g		dès 160 pc.	0,38/pc.
sans placage			
Magnétisation: Y35			
force d'adhérence: env. 1,4 kg			
FE-Q-40-20-10		Prix en EUR	
Parallélépipède magnétique		5 pc.	1,06/pc.
40 x 20 x 10 mm		dès 15 pc.	0,90/pc.
Tolérance: +/- 0,8 mm, +/- 0,4 mm, +/- 0,1 mm		dès 40 pc.	0,79/pc.
Poids: 39 g		dès 80 pc.	0,72/pc.
sans placage			
Magnétisation: Y35			
force d'adhérence: env. 2,5 kg			
FE-Q-50-50-05		Prix en EUR	
Parallélépipède magnétique		5 pc.	1,68/pc.
50 x 50 x 5 mm		dès 15 pc.	1,46/pc.
Tolérance: +/- 1,0 mm, +/- 1,0 mm, +/- 0,1 mm		dès 40 pc.	1,31/pc.
Poids: 61 g		dès 80 pc.	1,21/pc.
sans placage			
Magnétisation: Y35			
force d'adhérence: env. 2 kg			
FE-Q-60-30-10		Prix en EUR	
Parallélépipède magnétique		1 pce	3,14/pc.
60 x 30 x 10 mm		dès 3 pc.	2,75/pc.
Tolérance: +/- 1,2 mm, +/- 0,6 mm, +/- 0,1 mm		dès 10 pc.	2,40/pc.
Poids: 87 g		dès 20 pc.	2,23/pc.
sans placage		dès 40 pc.	2,08/pc.
Magnétisation: Y35			
force d'adhérence: env. 4,1 kg			

Anneaux magnétiques en ferrite

Tous les anneaux magnétiques en ferrite ont leurs pôles nord et sud sur les surfaces circulaires planes (magnétisation axiale).

FE-R-100-60-20		Prix en EUR	
Anneau magnétique Ø 100/60 mm, hauteur 20 mm		1 pce	4,19/pc.
Tolérance: +/- 2,0 mm, +/- 1,2 mm, +/- 0,1 mm	dès	3 pc.	3,76/pc.
Poids: 490 g	dès	10 pc.	3,37/pc.
sans placage	dès	20 pc.	3,18/pc.
Magnétisation: Y35	dès	40 pc.	3,02/pc.
force d'adhérence: env. 16 kg			
FE-R-22-06-05		Prix en EUR	
Anneau magnétique Ø 22/6 mm, hauteur 5 mm		15 pc.	0,31/pc.
Tolérance: +/- 0,44 mm, +/- 0,2 mm, +/- 0,1 mm	dès	45 pc.	0,27/pc.
Poids: 8,5 g	dès	105 pc.	0,24/pc.
sans placage	dès	240 pc.	0,22/pc.
Magnétisation: Y35			
force d'adhérence: env. 820 g			
FE-R-30-16-08		Prix en EUR	
Anneau magnétique Ø 30/16 mm, hauteur 8 mm		10 pc.	0,30/pc.
Tolérance: +/- 0,6 mm, +/- 0,32 mm, +/- 0,1 mm	dès	40 pc.	0,25/pc.
Poids: 20 g	dès	80 pc.	0,23/pc.
sans placage	dès	160 pc.	0,21/pc.
Magnétisation: Y35			
force d'adhérence: env. 1,6 kg			
FE-R-40-22-09		Prix en EUR	
Anneau magnétique Ø 40/22 mm, hauteur 9 mm		12 pc.	0,42/pc.
Tolérance: +/- 0,8 mm, +/- 0,44 mm, +/- 0,1 mm	dès	36 pc.	0,36/pc.
Poids: 38 g	dès	84 pc.	0,33/pc.
sans placage	dès	204 pc.	0,30/pc.
Magnétisation: Y35			
force d'adhérence: env. 2,7 kg			
FE-R-60-20-10		Prix en EUR	
Anneau magnétique Ø 60/20 mm, hauteur 10 mm		1 pce	2,02/pc.
Tolérance: +/- 1,2 mm, +/- 0,4 mm, +/- 0,1 mm	dès	3 pc.	1,79/pc.
Poids: 120 g	dès	10 pc.	1,59/pc.
sans placage	dès	20 pc.	1,49/pc.
Magnétisation: Y35	dès	40 pc.	1,40/pc.
force d'adhérence: env. 4 kg			
FE-R-80-40-15		Prix en EUR	
Anneau magnétique Ø 80/40 mm, hauteur 15 mm		1 pce	2,90/pc.
Tolérance: +/- 1,6 mm, +/- 0,8 mm, +/- 0,1 mm	dès	3 pc.	2,59/pc.
Poids: 270 g	dès	10 pc.	2,31/pc.
sans placage	dès	20 pc.	2,17/pc.
Magnétisation: Y35	dès	40 pc.	2,05/pc.
force d'adhérence: env. 9,5 kg			

Aimants en pot avec trou fraisé à visser

Particularité : Ces aimants peuvent être fixés à l'aide d'une vis à tête fraisée.

Principe : L'aimant est serti dans un pot en acier. Ce dernier augmente la force d'adhérence lorsque l'aimant est posé directement sur une surface métallique épaisse. S'il n'y a pas de contact direct ou que la surface métallique est fine, peinte ou rugueuse, l'aimant supportera nettement moins de poids.

Force de cisaillement : La force d'adhérence a été mesurée perpendiculairement à la surface du support. Une force nettement inférieure est nécessaire pour faire 'glisser' l'aimant sur le support. Cela veut dire que si vous utilisez un aimant en pot sur un mur, il supportera sensiblement moins de poids que si vous l'utilisez sur un plafond.

Rouille : Ces aimants ne sont pas inoxydables et devraient être utilisés dans un endroit sec à l'intérieur.

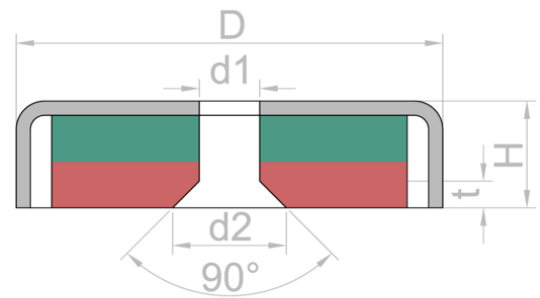

© supermagnete.com

<p>CSN-10 Aimant en pot avec trou fraisé Ø 10 mm Poids: 2 g force d'adhérence: env. 1,3 kg</p>	<p>Prix en EUR</p> <p>dès 5 pc. 1,44/pc.</p> <p>dès 15 pc. 1,24/pc.</p> <p>dès 40 pc. 1,09/pc.</p> <p>dès 80 pc. 0,99/pc.</p>	<p>Diamètre D: 10 mm Hauteur totale H: 4,5 mm Forage d1: 3 mm Forage d2: 4,8 mm Alésage t: 0,9 mm Tolérance: +/- 0,1 mm</p>
<p>CSN-13 Aimant en pot avec trou fraisé Ø 13 mm Poids: 3 g force d'adhérence: env. 3 kg</p>	<p>Prix en EUR</p> <p>dès 5 pc. 1,65/pc.</p> <p>dès 15 pc. 1,42/pc.</p> <p>dès 40 pc. 1,26/pc.</p> <p>dès 80 pc. 1,16/pc.</p>	<p>Diamètre D: 13 mm Hauteur totale H: 4,5 mm Forage d1: 3 mm Forage d2: 5,5 mm Alésage t: 1,25 mm Tolérance: +/- 0,1 mm</p>
<p>CSN-16 Aimant en pot avec trou fraisé Ø 16 mm Poids: 5 g force d'adhérence: env. 4 kg</p>	<p>Prix en EUR</p> <p>dès 5 pc. 1,72/pc.</p> <p>dès 15 pc. 1,49/pc.</p> <p>dès 40 pc. 1,31/pc.</p> <p>dès 80 pc. 1,21/pc.</p>	<p>Diamètre D: 16 mm Hauteur totale H: 4,5 mm Forage d1: 3,5 mm Forage d2: 7,22 mm Alésage t: 1,86 mm Tolérance: +/- 0,1 mm</p>
<p>CSN-ES-16 Aimant en pot avec trou fraisé Ø 16 mm Poids: 5,5 g force d'adhérence: env. 6,9 kg</p>	<p>Prix en EUR</p> <p>dès 5 pc. 1,75/pc.</p> <p>dès 15 pc. 1,51/pc.</p> <p>dès 40 pc. 1,34/pc.</p> <p>dès 80 pc. 1,23/pc.</p>	<p>Mêmes dimensions que CSN-16, mais pot en acier plus épais. Sa force d'adhérence est donc plus élevée que celle du CSN-16.</p>
<p>CSN-HT-16 Aimant en pot avec trou fraisé Ø 16 mm Poids: 5 g force d'adhérence: env. 4 kg</p>	<p>Prix en EUR</p> <p>dès 5 pc. 1,93/pc.</p> <p>dès 15 pc. 1,68/pc.</p> <p>dès 40 pc. 1,50/pc.</p> <p>dès 80 pc. 1,38/pc.</p>	<p>Cet aimant en pot avec trou de fixation biseauté peut être fixé à l'aide d'une vis à tête noyée. Sa forme est identique au CSN-16, mais le CSN-HT-16 est résistant à la chaleur jusqu'à 150°C.</p>
<p>CSN-20 Aimant en pot avec trou fraisé Ø 20 mm Poids: 11 g force d'adhérence: env. 8,9 kg</p>	<p>Prix en EUR</p> <p>dès 1 pce 2,94/pc.</p> <p>dès 3 pc. 2,55/pc.</p> <p>dès 10 pc. 2,20/pc.</p> <p>dès 20 pc. 2,03/pc.</p> <p>dès 40 pc. 1,88/pc.</p>	<p>Diamètre D: 20 mm Hauteur totale H: 6 mm Forage d1: 4,5 mm Forage d2: 9,46 mm Alésage t: 2,48 mm Tolérance: +/- 0,1 mm</p>

<p>CSN-ES-20 Aimant en pot avec trou fraisé Ø 20 mm Poids: 12 g force d'adhérence: env. 11 kg</p>	<p>Prix en EUR</p> <p>1 pce 3,19/pc. dès 3 pc. 2,77/pc. dès 10 pc. 2,40/pc. dès 20 pc. 2,22/pc. dès 40 pc. 2,06/pc.</p>	<p>Mêmes dimensions que CSN-20, mais pot d'acier plus épais. Sa force d'adhérence est donc plus élevée que celle du CSN-20.</p>
<p>CSN-HT-20 Aimant en pot avec trou fraisé Ø 20 mm Poids: 11 g force d'adhérence: env. 8,9 kg</p>	<p>Prix en EUR</p> <p>1 pce 3,34/pc. dès 3 pc. 2,91/pc. dès 10 pc. 2,53/pc. dès 20 pc. 2,34/pc. dès 40 pc. 2,17/pc.</p>	<p>Cet aimant en pot avec trou de fixation biseauté peut être fixé à l'aide d'une vis à tête noyée. Sa forme est identique au CSN-20, mais le CSN-HT-20 est résistant à la chaleur jusqu'à 150°C.</p>
<p>CSN-25 Aimant en pot avec trou fraisé Ø 25 mm Poids: 20 g force d'adhérence: env. 19 kg</p>	<p>Prix en EUR</p> <p>1 pce 3,89/pc. dès 3 pc. 3,40/pc. dès 10 pc. 2,96/pc. dès 20 pc. 2,75/pc. dès 40 pc. 2,56/pc.</p>	<p>Diamètre D: 25 mm Hauteur totale H: 7 mm Forage d1: 5,5 mm Forage d2: 11,7 mm Alésage t: 3,1 mm Tolérance: +/- 0,1 mm</p>
<p>CSN-HT-25 Aimant en pot avec trou fraisé Ø 25 mm Poids: 20 g force d'adhérence: env. 19 kg</p>	<p>Prix en EUR</p> <p>1 pce 4,63/pc. dès 3 pc. 4,07/pc. dès 10 pc. 3,56/pc. dès 20 pc. 3,32/pc. dès 40 pc. 3,10/pc.</p>	<p>Cet aimant en pot avec trou de fixation biseauté peut être fixé à l'aide d'une vis à tête noyée. Sa forme est identique au CSN-25, mais le CSN-HT-25 est résistant à la chaleur jusqu'à 150°C.</p>
<p>CSN-32 Aimant en pot avec trou fraisé Ø 32 mm Poids: 35 g force d'adhérence: env. 30 kg</p>	<p>Prix en EUR</p> <p>1 pce 6,04/pc. dès 3 pc. 5,33/pc. dès 10 pc. 4,69/pc. dès 20 pc. 4,39/pc. dès 40 pc. 4,11/pc.</p>	<p>Diamètre D: 32 mm Hauteur totale H: 7 mm Forage d1: 5,5 mm Forage d2: 11,7 mm Alésage t: 3,1 mm Tolérance: +/- 0,1 mm</p>
<p>CSN-HT-32 Aimant en pot avec trou fraisé Ø 32 mm Poids: 35 g force d'adhérence: env. 30 kg</p>	<p>Prix en EUR</p> <p>1 pce 6,70/pc. dès 3 pc. 5,93/pc. dès 10 pc. 5,24/pc. dès 20 pc. 4,90/pc. dès 40 pc. 4,60/pc.</p>	<p>Cet aimant en pot avec trou de fixation biseauté peut être fixé à l'aide d'une vis à tête noyée. Sa forme est identique au CSN-32, mais le CSN-HT-32 est résistant à la chaleur jusqu'à 150°C.</p>
<p>CSN-40 Aimant en pot avec trou fraisé Ø 40 mm Poids: 65 g force d'adhérence: env. 52 kg</p>	<p>Prix en EUR</p> <p>1 pce 7,94/pc. dès 3 pc. 7,04/pc. dès 10 pc. 6,24/pc. dès 20 pc. 5,85/pc. dès 40 pc. 5,51/pc.</p>	<p>Diamètre D: 40 mm Hauteur totale H: 8 mm Forage d1: 5,5 mm Forage d2: 11,7 mm Alésage t: 3,1 mm Tolérance: +/- 0,1 mm</p>
<p>CSN-48 Aimant en pot avec trou fraisé Ø 48 mm Poids: 120 g force d'adhérence: env. 87 kg</p>	<p>Prix en EUR</p> <p>1 pce 11,62/pc. dès 3 pc. 10,37/pc. dès 10 pc. 9,25/pc. dès 20 pc. 8,70/pc. dès 40 pc. 8,22/pc.</p>	<p>Diamètre D: 48 mm Hauteur totale H: 11,5 mm Forage d1: 8,5 mm Forage d2: 18,12 mm Alésage t: 4,81 mm Tolérance: +/- 0,1 mm</p>
<p>CSN-60 Aimant en pot avec trou fraisé Ø 60 mm Poids: 250 g force d'adhérence: env. 130 kg</p>	<p>Prix en EUR</p> <p>1 pce 21,07/pc. dès 3 pc. 18,94/pc. dès 10 pc. 17,04/pc. dès 20 pc. 16,12/pc. dès 40 pc. 15,30/pc.</p>	<p>Diamètre D: 60 mm Hauteur totale H: 15 mm Forage d1: 8,5 mm Forage d2: 18,12 mm Alésage t: 4,81 mm Tolérance: +/- 0,1 mm</p>

Crochets magnétiques en néodyme : puissants & pratiques

Particularité : Ces aimants permettent d'accrocher différents objets. Le crochet peut être dévissé. Choisissez entre les couleurs suivantes : argent, blanc, noir et vert.

Principe : L'aimant est serti dans un pot en acier. Ce dernier augmente la force d'adhérence lorsque l'aimant est posé directement sur une surface métallique épaisse. S'il n'y a pas de contact direct ou que la surface métallique est fine, peinte ou rugueuse, l'aimant supportera nettement moins de poids.

Force de cisaillement : La force d'adhérence a été mesurée perpendiculairement à la surface du support. Une force nettement inférieure est nécessaire pour faire 'glisser' l'aimant sur le support. Cela veut dire que si vous utilisez un aimant en pot sur un mur, il supportera sensiblement moins de poids que si vous l'utilisez sur un plafond.

Rouille : Ces aimants ne sont pas inoxydables et devraient être utilisés dans un endroit sec à l'intérieur.

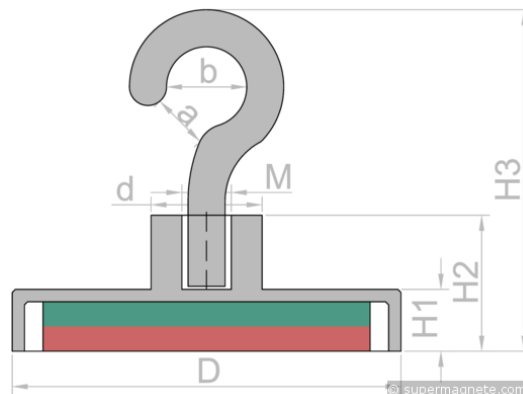

FTN-10 Crochet magnétique Ø 10 mm Pas de vis M3 Poids: 5 g force d'adhérence: env. 3 kg	Prix en EUR 5 pc. 1,71/pc. dès 15 pc. 1,49/pc. dès 40 pc. 1,32/pc. dès 80 pc. 1,22/pc.	Diamètre du pot D: 10 mm Diamètre du collier d: 5 mm Hauteur du pot H1: 4,5 mm Hauteur totale sans crochet H2: 11,5 mm avec crochet H3: 26 mm
FTN-13 Crochet magnétique Ø 13 mm Pas de vis M3 Poids: 6,5 g force d'adhérence: env. 5 kg	Prix en EUR 5 pc. 1,89/pc. dès 15 pc. 1,65/pc. dès 40 pc. 1,47/pc. dès 80 pc. 1,36/pc.	Diamètre du pot D: 13 mm Diamètre du collier d: 5 mm Hauteur du pot H1: 4,5 mm Hauteur totale sans crochet H2: 11,5 mm avec crochet H3: 26 mm
FTN-16 Crochet magnétique Ø 16 mm Pas de vis M4 Poids: 11 g force d'adhérence: env. 8 kg	Prix en EUR 5 pc. 2,25/pc. dès 15 pc. 1,97/pc. dès 40 pc. 1,77/pc. dès 80 pc. 1,65/pc.	Diamètre du pot D: 16 mm Diamètre du collier d: 6 mm Hauteur du pot H1: 4,5 mm Hauteur totale sans crochet H2: 11,5 mm avec crochet H3: 27 mm
FTNW-16 Crochet magnétique blanc Ø 16,3 mm revêtement poudre pas de vis M4 Poids: 11 g force d'adhérence: env. 6 kg	Prix en EUR 1 pce 2,58/pc. dès 3 pc. 2,28/pc. dès 10 pc. 2,00/pc. dès 20 pc. 1,87/pc. dès 40 pc. 1,76/pc.	Diamètre du pot D: 16,3 mm Diamètre de col d: 6,3 mm Hauteur du pot H1: 4,8 mm Hauteur totale sans crochet H2: 11,8 mm Hauteur totale avec crochet H3: 27,3 mm Filetage M: 4
FTNB-16 Crochet magnétique noir Ø 16,3 mm revêtement poudre pas de vis M4 Poids: 11 g force d'adhérence: env. 6 kg	Prix en EUR 1 pce 2,58/pc. dès 3 pc. 2,27/pc. dès 10 pc. 1,97/pc. dès 20 pc. 1,84/pc. dès 40 pc. 1,72/pc.	Diamètre du pot D: 16,3 mm Diamètre de col d: 6,3 mm Hauteur du pot H1: 4,8 mm Hauteur totale sans crochet H2: 11,8 mm Hauteur totale avec crochet H3: 27,3 mm Filetage M: 4
FTNG-16 Crochet magnétique vert Ø 16,3 mm revêtement poudre pas de vis M4 Poids: 11 g force d'adhérence: env. 6 kg	Prix en EUR 1 pce 2,58/pc. dès 3 pc. 2,27/pc. dès 10 pc. 1,98/pc. dès 20 pc. 1,84/pc. dès 40 pc. 1,72/pc.	Diamètre du pot D: 16,3 mm Diamètre de col d: 6,3 mm Hauteur du pot H1: 4,8 mm Hauteur totale sans crochet H2: 11,8 mm Hauteur totale avec crochet H3: 27,3 mm Filetage M: 4

FTN-20 Crochet magnétique Ø 20 mm Pas de vis M4 Poids: 20 g force d'adhérence: env. 13 kg		Prix en EUR	Diamètre du pot D: 20 mm Diamètre du collier d: 8 mm Hauteur du pot H1: 6 mm Hauteur totale sans crochet H2: 13 mm avec crochet H3: 29 mm
	1 pce	3,48/pc.	
dès	3 pc.	3,03/pc.	
dès	10 pc.	2,63/pc.	
dès	20 pc.	2,44/pc.	
dès	40 pc.	2,27/pc.	
FTNB-20 Crochet magnétique noir Ø 20,3 mm revêtement poudre pas de vis M4 Poids: 20 g force d'adhérence: env. 13 kg		Prix en EUR	Diamètre du pot D: 20,3 mm Diamètre de col d: 8,3 mm Hauteur du pot H1: 6,3 mm Hauteur totale sans crochet H2: 13,3 mm Hauteur totale avec crochet H3: 29,3 mm Filetage M: 4
	1 pce	3,50/pc.	
dès	3 pc.	3,06/pc.	
dès	10 pc.	2,67/pc.	
dès	20 pc.	2,48/pc.	
dès	40 pc.	2,31/pc.	
FTNG-20 Crochet magnétique vert Ø 20,3 mm revêtement poudre pas de vis M4 Poids: 20 g force d'adhérence: env. 13 kg		Prix en EUR	Diamètre du pot D: 20,3 mm Diamètre de col d: 8,3 mm Hauteur du pot H1: 6,3 mm Hauteur totale sans crochet H2: 13,3 mm Hauteur totale avec crochet H3: 29,3 mm Filetage M: 4
	1 pce	3,50/pc.	
dès	3 pc.	3,06/pc.	
dès	10 pc.	2,66/pc.	
dès	20 pc.	2,47/pc.	
dès	40 pc.	2,31/pc.	
FTN-25 Crochet magnétique Ø 25 mm Pas de vis M4 Poids: 30 g force d'adhérence: env. 18 kg		Prix en EUR	Diamètre du pot D: 25 mm Diamètre du collier d: 8 mm Hauteur du pot H1: 7 mm Hauteur totale sans crochet H2: 14 mm avec crochet H3: 30 mm
	1 pce	4,10/pc.	
dès	3 pc.	3,58/pc.	
dès	10 pc.	3,13/pc.	
dès	20 pc.	2,91/pc.	
dès	40 pc.	2,71/pc.	
FTNW-25 Crochet magnétique blanc Ø 25,3 mm revêtement poudre pas de vis M4 Poids: 29 g force d'adhérence: env. 16 kg		Prix en EUR	Diamètre du pot D: 25,3 mm Diamètre de col d: 8,3 mm Hauteur du pot H1: 7,3 mm Hauteur totale sans crochet H2: 14,3 mm Hauteur totale avec crochet H3: 30,3 mm Filetage M: 4
	1 pce	4,13/pc.	
dès	3 pc.	3,65/pc.	
dès	10 pc.	3,23/pc.	
dès	20 pc.	3,02/pc.	
dès	40 pc.	2,84/pc.	
FTNB-25 Crochet magnétique noir Ø 25,3 mm revêtement poudre pas de vis M4 Poids: 29 g force d'adhérence: env. 16 kg		Prix en EUR	Diamètre du pot D: 25,3 mm Diamètre de col d: 8,3 mm Hauteur du pot H1: 7,3 mm Hauteur totale sans crochet H2: 14,3 mm Hauteur totale avec crochet H3: 30,3 mm Filetage M: 4
	1 pce	4,13/pc.	
dès	3 pc.	3,63/pc.	
dès	10 pc.	3,18/pc.	
dès	20 pc.	2,96/pc.	
dès	40 pc.	2,78/pc.	
FTNG-25 Crochet magnétique vert Ø 25,3 mm revêtement poudre pas de vis M4 Poids: 29 g force d'adhérence: env. 16 kg		Prix en EUR	Diamètre du pot D: 25,3 mm Diamètre de col d: 8,3 mm Hauteur du pot H1: 7,3 mm Hauteur totale sans crochet H2: 14,3 mm Hauteur totale avec crochet H3: 30,3 mm Filetage M: 4
	1 pce	4,13/pc.	
dès	3 pc.	3,64/pc.	
dès	10 pc.	3,19/pc.	
dès	20 pc.	2,98/pc.	
dès	40 pc.	2,80/pc.	
FTNT-25 Aimant en pot avec crochet rotatif Ø 25 mm force d'adhérence ~ 20 kg Poids: 37 g force d'adhérence: env. 20 kg		Prix en EUR	Ce crochet magnétique rotatif a toujours l'orientation désirée. Hauteur du pot magnétique: 15 mm. Longueur maximale (ensemble crochet-aimant): env. 63 mm.
	1 pce	4,58/pc.	
dès	3 pc.	4,03/pc.	
dès	10 pc.	3,53/pc.	
dès	20 pc.	3,29/pc.	
dès	40 pc.	3,08/pc.	
FTN-32 Crochet magnétique Ø 32 mm Pas de vis M5 Poids: 52 g force d'adhérence: env. 30 kg		Prix en EUR	Diamètre du pot D: 32 mm Diamètre du collier d: 10 mm Hauteur du pot H1: 7 mm Hauteur totale sans crochet H2: 15,5 mm avec crochet H3: 45 mm
	1 pce	5,23/pc.	
dès	3 pc.	4,60/pc.	
dès	10 pc.	4,04/pc.	
dès	20 pc.	3,76/pc.	
dès	40 pc.	3,53/pc.	

<p>FTNW-32 Crochet magnétique blanc Ø 32,3 mm revêtement poudre pas de vis M5 Poids: 53 g force d'adhérence: env. 28 kg</p>	<p>Prix en EUR</p> <p>1 pce 5,26/pc. dès 3 pc. 4,70/pc. dès 10 pc. 4,19/pc. dès 20 pc. 3,94/pc. dès 40 pc. 3,72/pc.</p>	<p>Diamètre du pot D: 32,3 mm Diamètre de col d: 10,3 mm Hauteur du pot H1: 7,3 mm Hauteur totale sans crochet H2: 15,8 mm Hauteur totale avec crochet H3: 45,3 mm Filetage M: 5</p>
<p>FTNB-32 Crochet magnétique noir Ø 32,3 mm revêtement poudre pas de vis M5 Poids: 53 g force d'adhérence: env. 28 kg</p>	<p>Prix en EUR</p> <p>1 pce 5,26/pc. dès 3 pc. 4,65/pc. dès 10 pc. 4,09/pc. dès 20 pc. 3,82/pc. dès 40 pc. 3,59/pc.</p>	<p>Diamètre du pot D: 32,3 mm Diamètre de col d: 10,3 mm Hauteur du pot H1: 7,3 mm Hauteur totale sans crochet H2: 15,8 mm Hauteur totale avec crochet H3: 45,3 mm Filetage M: 5</p>
<p>FTNG-32 Crochet magnétique vert Ø 32,3 mm revêtement poudre pas de vis M5 Poids: 53 g force d'adhérence: env. 28 kg</p>	<p>Prix en EUR</p> <p>1 pce 5,26/pc. dès 3 pc. 4,66/pc. dès 10 pc. 4,12/pc. dès 20 pc. 3,85/pc. dès 40 pc. 3,62/pc.</p>	<p>Diamètre du pot D: 32,3 mm Diamètre de col d: 10,3 mm Hauteur du pot H1: 7,3 mm Hauteur totale sans crochet H2: 15,8 mm Hauteur totale avec crochet H3: 45,3 mm Filetage M: 5</p>
<p>KTN-25 Aimant en pot avec mousqueton Ø 25 mm longueur mousqueton 60 mm Poids: 38 g force d'adhérence: env. 25 kg</p>	<p>Prix en EUR</p> <p>1 pce 4,79/pc. dès 3 pc. 4,26/pc. dès 10 pc. 3,79/pc. dès 20 pc. 3,56/pc. dès 40 pc. 3,36/pc.</p>	<p>Cet aimant en pot avec mousqueton garantit un maintien sûr des objets accrochés, même s'ils sont tirés latéralement. Il peut être utilisé au même titre que les œillets ou crochets magnétiques, par exemple dans la maison ou dans l'atelier.</p>
<p>KTN-25B aimant en pot avec mousqueton bleu Ø 25 mm longueur mousqueton 60 mm Poids: 38 g force d'adhérence: env. 25 kg</p>	<p>Prix en EUR</p> <p>1 pce 4,79/pc. dès 3 pc. 4,26/pc. dès 10 pc. 3,79/pc. dès 20 pc. 3,56/pc. dès 40 pc. 3,36/pc.</p>	<p>Diamètre du pot D: 25 mm Hauteur du pot H1: 8 mm Hauteur totale sans mousqueton H2: 18,5 mm Longueur mousqueton h1: 60 mm Charge max. mousqueton: 15 kg Type d'aimantation: N42</p>
<p>KTN-25P aimant en pot avec mousqueton rose Ø 25 mm longueur mousqueton 60 mm Poids: 38 g force d'adhérence: env. 25 kg</p>	<p>Prix en EUR</p> <p>1 pce 4,79/pc. dès 3 pc. 4,26/pc. dès 10 pc. 3,79/pc. dès 20 pc. 3,56/pc. dès 40 pc. 3,36/pc.</p>	<p>Diamètre du pot D: 25 mm Hauteur du pot H1: 8 mm Hauteur totale sans mousqueton H2: 18,5 mm Longueur mousqueton h1: 60 mm Charge max. mousqueton: 15 kg Type d'aimantation: N42</p>
<p>KTN-32 Aimant en pot avec mousqueton Ø 32 mm longueur mousqueton 60 mm Poids: 55 g force d'adhérence: env. 39 kg</p>	<p>Prix en EUR</p> <p>1 pce 6,01/pc. dès 3 pc. 5,41/pc. dès 10 pc. 4,87/pc. dès 20 pc. 4,61/pc. dès 40 pc. 4,37/pc.</p>	<p>Cet aimant en pot avec mousqueton garantit un maintien sûr des objets accrochés, même s'ils sont tirés latéralement. Il peut être utilisé au même titre que les œillets ou crochets magnétiques, par exemple dans la maison ou dans l'atelier.</p>
<p>KTN-32B Aimant en pot avec mousqueton bleu Ø 32 mm longueur mousqueton 60 mm Poids: 55 g force d'adhérence: env. 39 kg</p>	<p>Prix en EUR</p> <p>1 pce 6,03/pc. dès 3 pc. 5,43/pc. dès 10 pc. 4,88/pc. dès 20 pc. 4,62/pc. dès 40 pc. 4,39/pc.</p>	<p>Diamètre du pot D: 32 mm Hauteur du pot H1: 8 mm Hauteur totale sans mousqueton H2: 18,5 mm Longueur mousqueton h1: 60 mm Charge max. mousqueton: 15 kg Type d'aimantation: N42</p>
<p>KTN-32P Aimant en pot avec mousqueton rose Ø 32 mm longueur mousqueton 60 mm Poids: 55 g force d'adhérence: env. 39 kg</p>	<p>Prix en EUR</p> <p>1 pce 6,03/pc. dès 3 pc. 5,43/pc. dès 10 pc. 4,88/pc. dès 20 pc. 4,62/pc. dès 40 pc. 4,39/pc.</p>	<p>Diamètre du pot D: 32 mm Hauteur du pot H1: 8 mm Hauteur totale sans mousqueton H2: 18,5 mm Longueur mousqueton h1: 60 mm Charge max. mousqueton: 15 kg Type d'aimantation: N42</p>

<p>FTNT-40-B Aimant en pot avec crochet rotatif Ø 40,2 mm noir, avec surface adhésive caoutchoutée Poids: 87 g force d'adhérence: env. 22 kg</p>	<p>Prix en EUR 1 pce 10,10/pc. dès 3 pc. 9,00/pc. dès 10 pc. 8,02/pc. dès 20 pc. 7,54/pc. dès 40 pc. 7,12/pc.</p>	<p>Largeur d'ouverture du crochet a: 18 mm Hauteur du pot H: 18 mm Diamètre du pot D: 40,2 mm Caoutchouc épais: 0,5 mm Revêtement: Nickel (Ni), revêtement en poudre noir</p>
<p>FTN-40 Crochet magnétique Ø 40 mm Pas de vis M6 Poids: 120 g force d'adhérence: env. 55 kg</p>	<p>Prix en EUR 1 pce 10,06/pc. dès 3 pc. 8,98/pc. dès 10 pc. 8,02/pc. dès 20 pc. 7,55/pc. dès 40 pc. 7,14/pc.</p>	<p>Diamètre du pot D: 40 mm Diamètre du collier d: 15 mm Hauteur du pot H1: 9 mm Hauteur totale sans crochet H2: 18 mm avec crochet H3: 59 mm</p>
<p>FTNW-40 Crochet magnétique blanc Ø 40,3 mm revêtement poudre pas de vis M6 Poids: 110 g force d'adhérence: env. 50 kg</p>	<p>Prix en EUR 1 pce 10,12/pc. dès 3 pc. 9,07/pc. dès 10 pc. 8,12/pc. dès 20 pc. 7,67/pc. dès 40 pc. 7,27/pc.</p>	<p>Diamètre du pot D: 40,3 mm Diamètre de col d: 15,3 mm Hauteur du pot H1: 9,3 mm Hauteur totale sans crochet H2: 18,3 mm Hauteur totale avec crochet H3: 59,3 mm Filetage M: 6</p>
<p>FTN-50 Crochet magnétique Ø 50 mm Pas de vis M8 Poids: 170 g force d'adhérence: env. 75 kg</p>	<p>Prix en EUR 1 pce 15,20/pc. dès 3 pc. 13,66/pc. dès 10 pc. 12,28/pc. dès 20 pc. 11,61/pc. dès 40 pc. 11,01/pc.</p>	<p>Diamètre du pot D: 50 mm Diamètre du collier d: 15 mm Hauteur du pot H1: 9 mm Hauteur totale sans crochet H2: 18 mm avec crochet H3: 62 mm</p>
<p>FTN-63 Crochet magnétique Ø 63 mm Pas de vis M8 Poids: 270 g force d'adhérence: env. 110 kg</p>	<p>Prix en EUR 1 pce 20,22/pc. dès 3 pc. 18,27/pc. dès 10 pc. 16,53/pc. dès 20 pc. 15,69/pc. dès 40 pc. 14,94/pc.</p>	<p>Diamètre du pot D: 63 mm Diamètre du collier d: 18 mm Hauteur du pot H1: 10 mm Hauteur totale sans crochet H2: 22 mm avec crochet H3: 66 mm</p>
<p>FTN-75 Crochet magnétique Ø 75 mm Pas de vis M10 Poids: 410 g force d'adhérence: env. 130 kg</p>	<p>Prix en EUR 1 pce 30,49/pc. dès 3 pc. 28,00/pc. dès 10 pc. 25,78/pc. dès 20 pc. 24,69/pc. dès 40 pc. 23,73/pc.</p>	<p>Diamètre du pot D: 75 mm Diamètre du collier d: 20 mm Hauteur du pot H1: 11 mm Hauteur totale sans crochet H2: 25 mm avec crochet H3: 70 mm</p>

Aimants en pot avec goupille filetée

Particularité : Ces aimants ont une goupille à filetage extérieur.

Principe : L'aimant est serti dans un pot en acier. Ce dernier renforce la force d'adhérence lorsque l'aimant est posé directement sur une surface métallique épaisse. S'il n'y a pas de contact direct ou que la surface métallique est fine, peinte ou rugueuse, l'aimant supportera nettement moins de poids.

Force de cisaillement : La force d'adhérence a été mesurée perpendiculairement à la surface du support. Une force nettement inférieure est nécessaire pour faire 'glisser' l'aimant sur le support. Cela veut dire que si vous utilisez un aimant en pot sur un mur, il supportera sensiblement moins de poids que si vous l'utilisez sur un plafond.

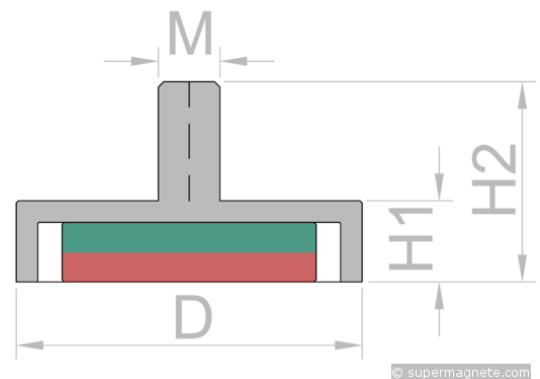

Rouille : Ces aimants ne sont pas inoxydables et devraient être utilisés dans un endroit sec à l'intérieur.

<p>GTNG-43 aimant en pot caoutchouté avec goupille filetée Ø 43 mm pas de vis M4 Poids: 30 g force d'adhérence: env. 9 kg</p>	<p>Prix en EUR</p> <p>1 pce 5,69/pc. dès 3 pc. 4,99/pc. dès 10 pc. 4,36/pc. dès 20 pc. 4,06/pc. dès 40 pc. 3,79/pc.</p>	<p>Le revêtement en caoutchouc protège des surfaces délicates contre des rayures, augmente la capacité de charge dans le sens de la force de cisaillement et assure une protection antidérapante.</p>
<p>GTNG-66 aimant en pot caoutchouté avec goupille filetée Ø 66 mm pas de vis M8 Poids: 110 g force d'adhérence: env. 22 kg</p>	<p>Prix en EUR</p> <p>1 pce 9,96/pc. dès 3 pc. 8,75/pc. dès 10 pc. 7,66/pc. dès 20 pc. 7,13/pc. dès 40 pc. 6,66/pc.</p>	<p>Le revêtement en caoutchouc protège des surfaces délicates contre des rayures, augmente la capacité de charge dans le sens de la force de cisaillement et assure une protection antidérapante.</p>
<p>GTNG-88 aimant en pot caoutchouté avec goupille filetée Ø 88 mm pas de vis M8 Poids: 190 g force d'adhérence: env. 50 kg</p>	<p>Prix en EUR</p> <p>1 pce 14,69/pc. dès 3 pc. 13,03/pc. dès 10 pc. 11,53/pc. dès 20 pc. 10,81/pc. dès 40 pc. 10,17/pc.</p>	<p>Le revêtement en caoutchouc protège des surfaces délicates contre des rayures, augmente la capacité de charge dans le sens de la force de cisaillement et assure une protection antidérapante.</p>
<p>GTN-10 Aimant en pot à goupille filetée Ø 10 mm Pas de vis M3 Poids: 3,5 g force d'adhérence: env. 2,5 kg</p>	<p>Prix en EUR</p> <p>5 pc. 1,72/pc. dès 15 pc. 1,49/pc. dès 40 pc. 1,32/pc. dès 80 pc. 1,22/pc.</p>	<p>Diamètre du pot D: 10 mm Hauteur du pot H1: 5 mm Hauteur totale H2: 12 mm Tolérance: +/- 0,1 mm Revêtement: nickelé (Ni-Cu-Ni) Température max. d'utilisation: 80°C</p>
<p>GTN-13 Aimant en pot à goupille filetée Ø 13 mm Pas de vis M3 Poids: 4 g force d'adhérence: env. 3,5 kg</p>	<p>Prix en EUR</p> <p>5 pc. 2,09/pc. dès 15 pc. 1,83/pc. dès 40 pc. 1,63/pc. dès 80 pc. 1,51/pc.</p>	<p>Diamètre du pot D: 13 mm Hauteur du pot H1: 5 mm Hauteur totale H2: 12 mm Tolérance: +/- 0,1 mm Revêtement: nickelé (Ni-Cu-Ni) Température max. d'utilisation: 80°C</p>
<p>GTN-16 Aimant en pot à goupille filetée Ø 16 mm Pas de vis M4 Poids: 7,3 g force d'adhérence: env. 8 kg</p>	<p>Prix en EUR</p> <p>5 pc. 2,13/pc. dès 15 pc. 1,86/pc. dès 40 pc. 1,67/pc. dès 80 pc. 1,55/pc.</p>	<p>Diamètre du pot D: 16 mm Hauteur du pot H1: 5 mm Hauteur totale H2: 13,5 mm Tolérance: +/- 0,1 mm Revêtement: nickelé (Ni-Cu-Ni) Température max. d'utilisation: 80°C</p>

<p>GTN-20 Aimant en pot à goupille filetée Ø 20 mm Pas de vis M4 Poids: 15 g force d'adhérence: env. 12 kg</p>	<p>Prix en EUR</p> <p>1 pce 3,69/pc. dès 3 pc. 3,23/pc. dès 10 pc. 2,81/pc. dès 20 pc. 2,61/pc. dès 40 pc. 2,43/pc.</p>	<p>Diamètre du pot D: 20 mm Hauteur du pot H1: 7 mm Hauteur totale H2: 15,5 mm Tolérance: +/- 0,1 mm Revêtement: nickelé (Ni-Cu-Ni) Température max. d'utilisation: 80°C</p>
<p>GTN-25 Aimant en pot à goupille filetée Ø 25 mm Pas de vis M5 Poids: 27 g force d'adhérence: env. 25 kg</p>	<p>Prix en EUR</p> <p>1 pce 4,12/pc. dès 3 pc. 3,61/pc. dès 10 pc. 3,15/pc. dès 20 pc. 2,93/pc. dès 40 pc. 2,74/pc.</p>	<p>Diamètre du pot D: 25 mm Hauteur du pot H1: 8 mm Hauteur totale H2: 16,5 mm Tolérance: +/- 0,1 mm Revêtement: nickelé (Ni-Cu-Ni) Température max. d'utilisation: 80°C</p>
<p>GTN-32 Aimant en pot à goupille filetée Ø 32 mm Pas de vis M6 Poids: 44 g force d'adhérence: env. 39 kg</p>	<p>Prix en EUR</p> <p>1 pce 5,48/pc. dès 3 pc. 4,83/pc. dès 10 pc. 4,25/pc. dès 20 pc. 3,97/pc. dès 40 pc. 3,72/pc.</p>	<p>Diamètre du pot D: 32 mm Hauteur du pot H1: 8 mm Hauteur totale H2: 18,5 mm Tolérance: +/- 0,1 mm Revêtement: nickelé (Ni-Cu-Ni) Température max. d'utilisation: 80°C</p>
<p>GTN-40 Aimant en pot à goupille filetée Ø 40 mm Pas de vis M8 Poids: 80 g force d'adhérence: env. 45 kg</p>	<p>Prix en EUR</p> <p>1 pce 7,96/pc. dès 3 pc. 7,06/pc. dès 10 pc. 6,26/pc. dès 20 pc. 5,87/pc. dès 40 pc. 5,53/pc.</p>	<p>Diamètre du pot D: 40 mm Hauteur du pot H1: 9 mm Hauteur totale H2: 20 mm Tolérance: +/- 0,1 mm Revêtement: nickelé (Ni-Cu-Ni) Température max. d'utilisation: 80°C</p>
<p>GTN-48 Aimant en pot à goupille filetée Ø 48 mm Pas de vis M8 Poids: 140 g force d'adhérence: env. 85 kg</p>	<p>Prix en EUR</p> <p>1 pce 13,31/pc. dès 3 pc. 11,90/pc. dès 10 pc. 10,64/pc. dès 20 pc. 10,03/pc. dès 40 pc. 9,48/pc.</p>	<p>Diamètre du pot D: 48 mm Hauteur du pot H1: 11,5 mm Hauteur totale H2: 24 mm Tolérance: +/- 0,1 mm Revêtement: nickelé (Ni-Cu-Ni) Température max. d'utilisation: 80°C</p>
<p>GTN-60 Aimant en pot à goupille filetée Ø 60 mm Pas de vis M8 Poids: 260 g force d'adhérence: env. 130 kg</p>	<p>Prix en EUR</p> <p>1 pce 25,28/pc. dès 3 pc. 22,78/pc. dès 10 pc. 20,54/pc. dès 20 pc. 19,46/pc. dès 40 pc. 18,50/pc.</p>	<p>Diamètre du pot D: 60 mm Hauteur du pot H1: 15 mm Hauteur totale H2: 30 mm Tolérance: +/- 0,1 mm Revêtement: nickelé (Ni-Cu-Ni) Température max. d'utilisation: 80°C</p>

Systèmes magnétiques rectangulaires

Les systèmes magnétiques sont des aimants en pot rectangulaires ou carrés qui peuvent être fixés avec des vis à tête noyée. L'aimant parallélépipède en néodyme est enchâssé dans un profilé U en acier. Cette construction renforce sensiblement la force d'adhérence de l'aimant lorsqu'il y a contact direct avec la contre-pièce. En plus, l'enveloppe en acier protège l'aimant fragile contre des dommages causés par des coups répétés.

<p>CSR-15-15-04-N Système magnétique rectangulaire 15 x 15 x 4 mm avec trou fraisé dans un profilé en acier en forme de U Poids: 5,5 g force d'adhérence: env. 5,5 kg</p>	<p>Prix en EUR</p> <p>5 pc. 1,66/pc. dès 15 pc. 1,44/pc. dès 40 pc. 1,27/pc. dès 80 pc. 1,17/pc.</p>	<p>Longueur des arêtes S1: 15 mm Longueur des arêtes S2: 15 mm Hauteur H: 4 mm Trou d1: 4,5 mm Fraisage d2: 9,46 mm Fraisage t: 2,48 mm</p>
<p>CSR-20-20-04-N Système magnétique rectangulaire 20 x 20 x 4 mm avec trou fraisé dans un profilé en acier en forme de U Poids: 11 g force d'adhérence: env. 10 kg</p>	<p>Prix en EUR</p> <p>5 pc. 1,98/pc. dès 15 pc. 1,72/pc. dès 40 pc. 1,54/pc. dès 80 pc. 1,42/pc.</p>	<p>Longueur des arêtes S1: 20 mm Longueur des arêtes S2: 20 mm Hauteur H: 4 mm Trou d1: 4,5 mm Fraisage d2: 9,46 mm Fraisage t: 2,48 mm</p>
<p>CSR-40-20-04-N Système magnétique rectangulaire 40 x 20 x 4 mm avec trou fraisé dans un profilé en acier en forme de U Poids: 21 g force d'adhérence: env. 17 kg</p>	<p>Prix en EUR</p> <p>1 pce 4,44/pc. dès 3 pc. 3,85/pc. dès 10 pc. 3,31/pc. dès 20 pc. 3,05/pc. dès 40 pc. 2,83/pc.</p>	<p>Longueur des arêtes S1: 40 mm Longueur des arêtes S2: 20 mm Hauteur H: 4 mm Trou d1: 4,5 mm Fraisage d2: 9,46 mm Fraisage t: 2,48 mm</p>
<p>CSR-40-40-04-N Système magnétique rectangulaire 40 x 40 x 4 mm avec trou fraisé dans un profilé en acier en forme de U Poids: 44 g force d'adhérence: env. 25 kg</p>	<p>Prix en EUR</p> <p>1 pce 6,72/pc. dès 3 pc. 5,94/pc. dès 10 pc. 5,25/pc. dès 20 pc. 4,91/pc. dès 40 pc. 4,61/pc.</p>	<p>Longueur des arêtes S1: 40 mm Longueur des arêtes S2: 40 mm Hauteur H: 4 mm Trou d1: 4,5 mm Fraisage d2: 9,46 mm Fraisage t: 2,48 mm</p>
<p>CSR-60-20-04-N Système magnétique rectangulaire 60 x 20 x 4 mm avec trou fraisé dans un profilé en acier en forme de U Poids: 33 g force d'adhérence: env. 29 kg</p>	<p>Prix en EUR</p> <p>1 pce 5,77/pc. dès 3 pc. 5,02/pc. dès 10 pc. 4,36/pc. dès 20 pc. 4,04/pc. dès 40 pc. 3,75/pc.</p>	<p>Longueur des arêtes S1: 60 mm Longueur des arêtes S2: 20 mm Hauteur H: 4 mm Trou d1: 4,5 mm Fraisage d2: 9,46 mm Fraisage t: 2,48 mm</p>
<p>CSR-80-20-04-N Système magnétique rectangulaire 80 x 20 x 4 mm avec trou fraisé dans un profilé en acier en forme de U Poids: 44 g force d'adhérence: env. 37 kg</p>	<p>Prix en EUR</p> <p>1 pce 7,55/pc. dès 3 pc. 6,69/pc. dès 10 pc. 5,92/pc. dès 20 pc. 5,55/pc. dès 40 pc. 5,22/pc.</p>	<p>Longueur des arêtes S1: 80 mm Longueur des arêtes S2: 20 mm Hauteur H: 4 mm Trou d1: 4,5 mm Fraisage d2: 9,46 mm Fraisage t: 2,48 mm</p>

Aimants avec œillet néodyme

Particularité : Ces aimants permettent d'accrocher des objets. L'œillet peut être retiré en le dévissant. Vous avez le choix entre des aimants à œillet argentés et des aimants à œillet blancs. Ces derniers ne se voient pratiquement pas sur des murs et plafonds blancs. Les aimants à œillet argentés sont en revanche un peu moins chers et plus puissants

Principe : L'aimant est serti dans un pot en acier qui augmente la force d'adhérence lorsque l'aimant est posé directement sur une surface métallique épaisse. S'il n'y a pas de contact direct ou que la surface métallique est fine, peinte ou rugueuse, l'aimant supportera nettement moins de poids.

Force de cisaillement : La force d'adhérence a été mesurée perpendiculairement à la surface du support. Une force nettement inférieure est nécessaire pour faire 'glisser' l'aimant sur le support. Cela veut dire que si vous utilisez un aimant en pot sur un mur, il supportera sensiblement moins de poids que si vous l'utilisez sur un plafond.

Rouille : Ces aimants ne sont pas inoxydables et devraient être utilisés dans un endroit sec à l'intérieur.

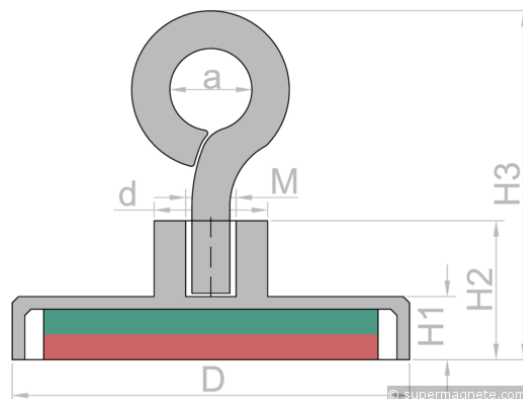

OTN-16 Aimant en pot avec œillet Ø 16 mm pas de vis M4 Poids: 10 g force d'adhérence: env. 8 kg	Prix en EUR 5 pc. 2,23/pc. dès 15 pc. 1,94/pc. dès 40 pc. 1,73/pc. dès 80 pc. 1,60/pc.	Diamètre du pot D: 16 mm Diamètre de col d: 6 mm Hauteur du pot H1: 4,5 mm Hauteur totale sans œillet H2: 11,5 mm Hauteur totale avec œillet H3: 27 mm Filetage M: 4
OTN-25 Aimant en pot avec œillet Ø 25 mm pas de vis M4 Poids: 29 g force d'adhérence: env. 18 kg	Prix en EUR 1 pce 4,10/pc. dès 3 pc. 3,57/pc. dès 10 pc. 3,10/pc. dès 20 pc. 2,87/pc. dès 40 pc. 2,66/pc.	Diamètre du pot D: 25 mm Diamètre de col d: 8 mm Hauteur du pot H1: 7 mm Hauteur totale sans œillet H2: 14 mm Hauteur totale avec œillet H3: 30 mm Filetage M: 4
OTN-32 Aimant en pot avec œillet Ø 32 mm pas de vis M5 Poids: 53 g force d'adhérence: env. 30 kg	Prix en EUR 1 pce 5,23/pc. dès 3 pc. 4,60/pc. dès 10 pc. 4,02/pc. dès 20 pc. 3,74/pc. dès 40 pc. 3,50/pc.	Diamètre du pot D: 32 mm Diamètre de col d: 10 mm Hauteur du pot H1: 7 mm Hauteur totale sans œillet H2: 15,5 mm Hauteur totale avec œillet H3: 45 mm Filetage M: 5
OTN-40 Aimant en pot avec œillet Ø 40 mm pas de vis M6 Poids: 110 g force d'adhérence: env. 55 kg	Prix en EUR 1 pce 10,06/pc. dès 3 pc. 8,90/pc. dès 10 pc. 7,87/pc. dès 20 pc. 7,36/pc. dès 40 pc. 6,92/pc.	Diamètre du pot D: 40 mm Diamètre de col d: 15 mm Hauteur du pot H1: 9 mm Hauteur totale sans œillet H2: 18 mm Hauteur totale avec œillet H3: 59 mm Filetage M: 6
OTNW-16 Aimant en pot avec œillet blanc Ø 16,3 mm revêtement poudre pas de vis M4 Poids: 11 g force d'adhérence: env. 6 kg	Prix en EUR 1 pce 2,26/pc. dès 3 pc. 1,98/pc. dès 10 pc. 1,74/pc. dès 20 pc. 1,62/pc. dès 40 pc. 1,52/pc.	Diamètre du pot D: 16,3 mm Diamètre de col d: 6,3 mm Hauteur du pot H1: 4,8 mm Hauteur totale sans œillet H2: 11,8 mm Hauteur totale avec œillet H3: 27,3 mm Filetage M: 4

OTNW-25		Prix en EUR	Diamètre du pot D: 25,3 mm
Aimant en pot avec œillet	1 pce	4,13/pc.	Diamètre de col d: 8,3 mm
blanc Ø 25,3 mm	dès 3 pc.	3,62/pc.	Hauteur du pot H1: 7,3 mm
revêtement poudre	dès 10 pc.	3,17/pc.	Hauteur totale sans œillet H2: 14,3 mm
pas de vis M4	dès 20 pc.	2,96/pc.	Hauteur totale avec œillet H3: 30,3 mm
Poids: 30 g	dès 40 pc.	2,77/pc.	Filetage M: 4
force d'adhérence: env. 16 kg			
OTNW-32		Prix en EUR	Diamètre du pot D: 32,3 mm
Aimant en pot avec œillet	1 pce	5,26/pc.	Diamètre de col d: 10,3 mm
blanc Ø 32,3 mm	dès 3 pc.	4,63/pc.	Hauteur du pot H1: 7,3 mm
revêtement poudre	dès 10 pc.	4,07/pc.	Hauteur totale sans œillet H2: 15,8 mm
pas de vis M5	dès 20 pc.	3,79/pc.	Hauteur totale avec œillet H3: 45,3 mm
Poids: 56 g	dès 40 pc.	3,55/pc.	Filetage M: 5
force d'adhérence: env. 28 kg			
OTNW-40		Prix en EUR	Diamètre du pot D: 40,3 mm
Aimant en pot avec œillet	1 pce	10,24/pc.	Diamètre de col d: 15,3 mm
blanc Ø 40,3 mm	dès 3 pc.	9,09/pc.	Hauteur du pot H1: 9,3 mm
revêtement poudre	dès 10 pc.	8,06/pc.	Hauteur totale sans œillet H2: 18,3 mm
pas de vis M6	dès 20 pc.	7,57/pc.	Hauteur totale avec œillet H3: 59,3 mm
Poids: 120 g	dès 40 pc.	7,13/pc.	Filetage M: 6
force d'adhérence: env. 50 kg			

Aimants en pot à coller

Particularité : Ces aimants peuvent être collés dans des renforcements lorsque visser n'est pas possible.

Principe : L'aimant est serti dans un pot en acier. Ce dernier augmente la force d'adhérence lorsque l'aimant est posé directement sur une surface métallique épaisse. S'il n'y a pas de contact direct ou que la surface métallique est fine, peinte ou rugueuse, l'aimant supportera nettement moins de poids.

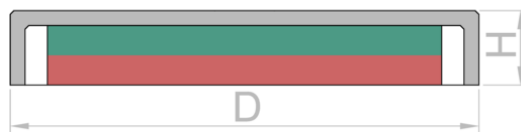

Force de cisaillement : La force d'adhérence a été mesurée perpendiculairement à la surface du support. Une force nettement inférieure est nécessaire pour faire glisser l'aimant sur le support. Cela veut dire que si vous utilisez un aimant en pot sur un mur, il supportera sensiblement moins de poids que si vous l'utilisez sur un plafond.

© supermagnete.com

Rouille : Ces aimants ne sont pas inoxydables et devraient être utilisés dans un endroit sec à l'intérieur.

<p>FGN-10 Aimant en pot à coller Ø 10 mm Poids: 2,5 g force d'adhérence: env. 2,2 kg</p>	<p>Prix en EUR</p> <p>5 pc. 1,64/pc. dès 15 pc. 1,42/pc. dès 40 pc. 1,26/pc. dès 80 pc. 1,17/pc.</p>	<p>Diamètre du pot D: 10 mm Hauteur du pot H: 5 mm Type d'aimantation: N38 Revêtement: nickelé (Ni-Cu-Ni) Température max. d'utilisation: 80°C Tolérance: +/- 0,1 mm</p>
<p>FGN-13 Aimant en pot à coller Ø 13 mm Poids: 4 g force d'adhérence: env. 3,2 kg</p>	<p>Prix en EUR</p> <p>5 pc. 1,78/pc. dès 15 pc. 1,55/pc. dès 40 pc. 1,39/pc. dès 80 pc. 1,28/pc.</p>	<p>Diamètre du pot D: 13 mm Hauteur du pot H: 5 mm Type d'aimantation: N38 Revêtement: nickelé (Ni-Cu-Ni) Température max. d'utilisation: 80°C Tolérance: +/- 0,1 mm</p>
<p>FGN-16 Aimant en pot à coller Ø 16 mm Poids: 7 g force d'adhérence: env. 5,5 kg</p>	<p>Prix en EUR</p> <p>5 pc. 1,95/pc. dès 15 pc. 1,70/pc. dès 40 pc. 1,52/pc. dès 80 pc. 1,41/pc.</p>	<p>Diamètre du pot D: 16 mm Hauteur du pot H: 5 mm Type d'aimantation: N38 Revêtement: nickelé (Ni-Cu-Ni) Température max. d'utilisation: 80°C Tolérance: +/- 0,1 mm</p>
<p>FGN-20 Aimant en pot à coller Ø 20 mm Poids: 14 g force d'adhérence: env. 9 kg</p>	<p>Prix en EUR</p> <p>1 pce 3,43/pc. dès 3 pc. 3,01/pc. dès 10 pc. 2,63/pc. dès 20 pc. 2,44/pc. dès 40 pc. 2,28/pc.</p>	<p>Diamètre du pot D: 20 mm Hauteur du pot H: 7 mm Type d'aimantation: N38 Revêtement: nickelé (Ni-Cu-Ni) Température max. d'utilisation: 80°C Tolérance: +/- 0,1 mm</p>
<p>FGN-25 Aimant en pot à coller Ø 25 mm Poids: 27 g force d'adhérence: env. 22 kg</p>	<p>Prix en EUR</p> <p>1 pce 3,70/pc. dès 3 pc. 3,24/pc. dès 10 pc. 2,84/pc. dès 20 pc. 2,64/pc. dès 40 pc. 2,47/pc.</p>	<p>Diamètre du pot D: 25 mm Hauteur du pot H: 8 mm Type d'aimantation: N38 Revêtement: nickelé (Ni-Cu-Ni) Température max. d'utilisation: 80°C Tolérance: +/- 0,1 mm</p>
<p>FGN-32 Aimant en pot à coller Ø 32 mm Poids: 43 g force d'adhérence: env. 34 kg</p>	<p>Prix en EUR</p> <p>1 pce 4,55/pc. dès 3 pc. 4,02/pc. dès 10 pc. 3,53/pc. dès 20 pc. 3,30/pc. dès 40 pc. 3,09/pc.</p>	<p>Diamètre du pot D: 32 mm Hauteur du pot H: 8 mm Type d'aimantation: N38 Revêtement: nickelé (Ni-Cu-Ni) Température max. d'utilisation: 80°C Tolérance: +/- 0,1 mm</p>

FGN-42 Aimant en pot à coller Ø 42 mm Poids: 85 g force d'adhérence: env. 68 kg		Prix en EUR	Diamètre du pot D: 42 mm
		1 pce	7,62/pc.
	dès	3 pc.	6,79/pc.
	dès	10 pc.	6,04/pc.
	dès	20 pc.	5,68/pc.
	dès	40 pc.	5,36/pc.
			Hauteur du pot H: 9 mm
			Type d'aimantation: N38
			Revêtement: nickelé (Ni-Cu-Ni)
			Température max. d'utilisation: 80°C
			Tolérance: +/- 0,1 mm
FGN-48 Aimant en pot à coller Ø 48 mm Poids: 130 g force d'adhérence: env. 85 kg		Prix en EUR	Diamètre du pot D: 48 mm
		1 pce	13,93/pc.
	dès	3 pc.	12,52/pc.
	dès	10 pc.	11,25/pc.
	dès	20 pc.	10,64/pc.
	dès	40 pc.	10,10/pc.
			Hauteur du pot H: 11,5 mm
			Type d'aimantation: N42
			Revêtement: nickelé (Ni-Cu-Ni)
			Température max. d'utilisation: 80°C
			Tolérance: +/- 0,1 mm
FGN-60 Aimant en pot à coller Ø 60 mm Poids: 280 g force d'adhérence: env. 130 kg		Prix en EUR	Diamètre du pot D: 60 mm
		1 pce	23,75/pc.
	dès	3 pc.	21,48/pc.
	dès	10 pc.	19,45/pc.
	dès	20 pc.	18,47/pc.
	dès	40 pc.	17,59/pc.
			Hauteur du pot H: 15 mm
			Type d'aimantation: N42
			Revêtement: nickelé (Ni-Cu-Ni)
			Température max. d'utilisation: 80°C
			Tolérance: +/- 0,1 mm

Aimants en pot avec filetage intérieur

Particularité : Ces aimants disposent d'un filetage métrique intérieur et peuvent être vissés sur des objets ayant un filetage extérieur.

Principe : L'aimant est serti dans un pot en acier. Ce dernier augmente la force d'adhérence lorsque l'aimant est posé directement sur une surface métallique épaisse. S'il n'y a pas de contact direct ou que la surface métallique est fine, peinte ou rugueuse, l'aimant supportera nettement moins de poids.

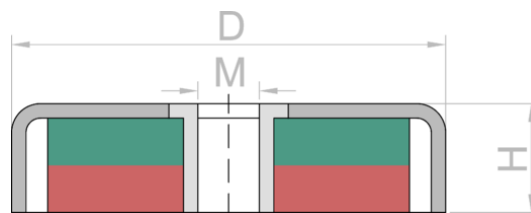

Force de cisaillement : La force d'adhérence a été mesurée perpendiculairement à la surface du support. Une force nettement inférieure est nécessaire pour faire glisser l'aimant sur le support. Cela veut dire que si vous utilisez un aimant en pot sur un mur, il supportera sensiblement moins de poids que si vous l'utilisez sur un plafond.

Rouille : Ces aimants ne sont pas inoxydables et devraient être utilisés dans un endroit sec à l'intérieur.

<p>ITN-10 Aimant en pot avec filetage intérieur M3 Ø 10 mm Poids: 2,5 g force d'adhérence: env. 1,2 kg</p>	<p>Prix en EUR</p> <p>5 pc. 1,80/pc. dès 15 pc. 1,55/pc. dès 40 pc. 1,37/pc. dès 80 pc. 1,25/pc.</p>	<p>Diamètre du pot D: 10 mm Hauteur du pot H: 4,5 mm Filetage M: 3 Type d'aimantation: N38 Revêtement: nickelé (Ni-Cu-Ni) Température max. d'utilisation: 80°C</p>
<p>ITN-13 Aimant en pot avec filetage intérieur M3 Ø 13 mm Poids: 4,3 g force d'adhérence: env. 3 kg</p>	<p>Prix en EUR</p> <p>5 pc. 1,93/pc. dès 15 pc. 1,67/pc. dès 40 pc. 1,47/pc. dès 80 pc. 1,35/pc.</p>	<p>Diamètre du pot D: 13 mm Hauteur du pot H: 4,5 mm Filetage M: 3 Type d'aimantation: N38 Revêtement: nickelé (Ni-Cu-Ni) Température max. d'utilisation: 80°C</p>
<p>ITN-16 Aimant en pot avec filetage intérieur M4 Ø 16 mm Poids: 6,3 g force d'adhérence: env. 5,2 kg</p>	<p>Prix en EUR</p> <p>5 pc. 2,13/pc. dès 15 pc. 1,85/pc. dès 40 pc. 1,64/pc. dès 80 pc. 1,51/pc.</p>	<p>Diamètre du pot D: 16 mm Hauteur du pot H: 4,5 mm Filetage M: 4 Type d'aimantation: N38 Revêtement: nickelé (Ni-Cu-Ni) Température max. d'utilisation: 80°C</p>
<p>ITN-20 Aimant en pot avec filetage intérieur M4 Ø 20 mm Poids: 11 g force d'adhérence: env. 7,6 kg</p>	<p>Prix en EUR</p> <p>1 pce 3,53/pc. dès 3 pc. 3,05/pc. dès 10 pc. 2,63/pc. dès 20 pc. 2,42/pc. dès 40 pc. 2,24/pc.</p>	<p>Diamètre du pot D: 20 mm Hauteur du pot H: 6 mm Filetage M: 4 Type d'aimantation: N38 Revêtement: nickelé (Ni-Cu-Ni) Température max. d'utilisation: 80°C</p>
<p>ITN-25 Aimant en pot avec filetage intérieur M5 Ø 25 mm Poids: 21 g force d'adhérence: env. 14 kg</p>	<p>Prix en EUR</p> <p>1 pce 4,37/pc. dès 3 pc. 3,80/pc. dès 10 pc. 3,29/pc. dès 20 pc. 3,04/pc. dès 40 pc. 2,83/pc.</p>	<p>Diamètre du pot D: 25 mm Hauteur du pot H: 7 mm Filetage M: 5 Type d'aimantation: N38 Revêtement: nickelé (Ni-Cu-Ni) Température max. d'utilisation: 80°C</p>
<p>ITN-32 Aimant en pot avec filetage intérieur M6 Ø 32 mm Poids: 36 g force d'adhérence: env. 26 kg</p>	<p>Prix en EUR</p> <p>1 pce 5,53/pc. dès 3 pc. 4,84/pc. dès 10 pc. 4,21/pc. dès 20 pc. 3,91/pc. dès 40 pc. 3,64/pc.</p>	<p>Diamètre du pot D: 32 mm Hauteur du pot H: 7 mm Filetage M: 6 Type d'aimantation: N38 Revêtement: nickelé (Ni-Cu-Ni) Température max. d'utilisation: 80°C</p>

<p>ITN-40 Aimant en pot avec filetage intérieur M6 Ø 40 mm Poids: 68 g force d'adhérence: env. 40 kg</p>	<p>Prix en EUR</p> <p>1 pce 10,12/pc. dès 3 pc. 8,93/pc. dès 10 pc. 7,87/pc. dès 20 pc. 7,35/pc. dès 40 pc. 6,90/pc.</p>	<p>Diamètre du pot D: 40 mm Hauteur du pot H: 8 mm Filetage M: 6 Type d'aimantation: N38 Revêtement: nickelé (Ni-Cu-Ni) Température max. d'utilisation: 80°C</p>
<p>ITN-48 Aimant en pot avec filetage intérieur M8 Ø 48 mm Poids: 140 g force d'adhérence: env. 58 kg</p>	<p>Prix en EUR</p> <p>1 pce 12,10/pc. dès 3 pc. 10,71/pc. dès 10 pc. 9,46/pc. dès 20 pc. 8,86/pc. dès 40 pc. 8,32/pc.</p>	<p>Diamètre du pot D: 48 mm Hauteur du pot H: 11,5 mm Filetage M: 8 Type d'aimantation: N38 Revêtement: nickelé (Ni-Cu-Ni) Température max. d'utilisation: 80°C</p>
<p>ITN-60 Aimant en pot avec filetage intérieur M8 Ø 60 mm Poids: 260 g force d'adhérence: env. 92 kg</p>	<p>Prix en EUR</p> <p>1 pce 22,97/pc. dès 3 pc. 20,48/pc. dès 10 pc. 18,26/pc. dès 20 pc. 17,18/pc. dès 40 pc. 16,22/pc.</p>	<p>Diamètre du pot D: 60 mm Hauteur du pot H: 15 mm Filetage M: 8 Type d'aimantation: N38 Revêtement: nickelé (Ni-Cu-Ni) Température max. d'utilisation: 80°C</p>

Aimants en pot avec revêtement caoutchouc

Particularité : Ces aimants disposent d'un filetage métrique intérieur et peuvent être vissés sur des objets ayant un filetage extérieur. Le revêtement en caoutchouc protège des surfaces délicates contre des rayures et augmente également la capacité de charge dans le sens de la force de cisaillement.

Principe : L'aimant est serti dans un pot en acier. Ce dernier augmente la force d'adhérence lorsque l'aimant est posé directement sur une surface métallique épaisse. S'il n'y a pas de contact direct ou que la surface métallique est fine, peinte ou rugueuse, l'aimant supportera nettement moins de poids.

Force de cisaillement : La force d'adhérence a été mesurée perpendiculairement à la surface du support. Malgré le revêtement en caoutchouc, une force plus petite est nécessaire pour faire glisser l'aimant sur le support. Cela veut dire que si vous utilisez un aimant en pot sur un mur, il supportera sensiblement moins de poids que si vous l'utilisez sur un plafond.

Rouille : Le caoutchouc protège l'aimant en cas d'humidité occasionnelle et d'éclaboussures. Lors d'une utilisation permanente à l'extérieur, de la rouille pourrait cependant se former.

<p>CMN-22 aimant en pot caoutchouté pour montage de câbles Ø 22 mm Poids: 12 g force d'adhérence: env. 3,9 kg</p>	<p>Prix en EUR</p> <p>1 pce 4,99/pc. dès 3 pc. 4,62/pc. dès 10 pc. 4,28/pc. dès 20 pc. 4,12/pc. dès 40 pc. 3,98/pc.</p>	<p>Des aimants en pot néodyme caoutchoutés sur lesquels des câbles ou des tubes de différents diamètres peuvent être fixés directement ou à l'aide de serre-câbles.</p>
<p>CMN-31 aimant en pot caoutchouté pour montage de câbles Ø 31 mm Poids: 25 g force d'adhérence: env. 9,1 kg</p>	<p>Prix en EUR</p> <p>1 pce 5,84/pc. dès 3 pc. 5,41/pc. dès 10 pc. 5,03/pc. dès 20 pc. 4,85/pc. dès 40 pc. 4,69/pc.</p>	<p>Des aimants en pot néodyme caoutchoutés sur lesquels des câbles ou des tubes de différents diamètres peuvent être fixés directement ou à l'aide de serre-câbles.</p>
<p>CMN-43 aimant en pot caoutchouté pour montage de câbles Ø 43 mm Poids: 31 g force d'adhérence: env. 10 kg</p>	<p>Prix en EUR</p> <p>1 pce 6,07/pc. dès 3 pc. 5,61/pc. dès 10 pc. 5,21/pc. dès 20 pc. 5,01/pc. dès 40 pc. 4,83/pc.</p>	<p>Des aimants en pot néodyme caoutchoutés sur lesquels des câbles ou des tubes de différents diamètres peuvent être fixés directement ou à l'aide de serre-câbles.</p>
<p>ITNG-16 aimant en pot caoutchouté avec filetage intérieur M4 Ø 20 mm Poids: 7,5 g force d'adhérence: env. 3,2 kg</p>	<p>Prix en EUR</p> <p>5 pc. 2,24/pc. dès 15 pc. 1,95/pc. dès 40 pc. 1,73/pc. dès 80 pc. 1,60/pc.</p>	<p>Enrobage: Caoutchouc Diamètre D: 20 mm Hauteur H: 6 mm Filetage M: 4 Type d'aimantation: N42 Température max. d'utilisation: 80°C</p>
<p>ITNG-25 aimant en pot caoutchouté avec filetage intérieur M5 Ø 29 mm Poids: 28 g force d'adhérence: env. 11 kg</p>	<p>Prix en EUR</p> <p>1 pce 5,69/pc. dès 3 pc. 4,98/pc. dès 10 pc. 4,34/pc. dès 20 pc. 4,03/pc. dès 40 pc. 3,75/pc.</p>	<p>Enrobage: Caoutchouc Diamètre D: 29 mm Hauteur H: 8,5 mm Filetage M: 5 Type d'aimantation: N42 Température max. d'utilisation: 80°C</p>
<p>ITNG-32 aimant en pot caoutchouté avec filetage intérieur M6 Ø 36 mm Poids: 49 g force d'adhérence: env. 21 kg</p>	<p>Prix en EUR</p> <p>1 pce 7,13/pc. dès 3 pc. 6,26/pc. dès 10 pc. 5,48/pc. dès 20 pc. 5,11/pc. dès 40 pc. 4,77/pc.</p>	<p>Enrobage: Caoutchouc Diamètre D: 36 mm Hauteur H: 8,5 mm Filetage M: 6 Type d'aimantation: N42 Température max. d'utilisation: 80°C</p>

ITNG-40

aimant en pot caoutchouté
avec filetage intérieur M6
Ø 45 mm
Poids: 80 g
force d'adhérence: env.
31 kg

	Prix en EUR	Enrobage: Caoutchouc
	1 pce 11,32/pc.	Diamètre D: 45 mm
dès	3 pc. 10,00/pc.	Hauteur H: 9,5 mm
dès	10 pc. 8,83/pc.	Filetage M: 6
dès	20 pc. 8,26/pc.	Type d'aimantation: N42
dès	40 pc. 7,76/pc.	Température max. d'utilisation: 80°C

Aimants en pot avec perçage cylindrique à visser

Particularité : Ces aimants peuvent être fixés à l'aide d'une vis sans tête fraisée.

Principe : L'aimant est serti dans un pot en acier qui augmente la force d'adhérence lorsque l'aimant est posé directement sur une surface métallique épaisse. S'il n'y a pas de contact direct ou que la surface métallique est fine, peinte ou rugueuse, l'aimant supportera nettement moins de poids.

Force de cisaillement : La force d'adhérence a été mesurée perpendiculairement à la surface du support. Une force nettement inférieure est nécessaire pour faire 'glisser' l'aimant sur le support. Cela veut dire que si vous utilisez un aimant en pot sur un mur, il supportera sensiblement moins de poids que si vous l'utilisez sur un plafond.

Rouille : Ces aimants ne sont pas inoxydables et devraient être utilisés dans un endroit sec à l'intérieur.

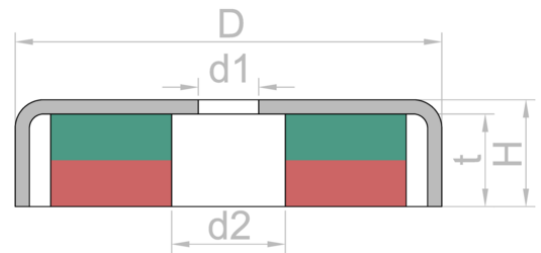

© supermagnete.com

<p>ZTN-16 Aimant en pot avec perçage cylindrique Ø 16 mm Poids: 6 g force d'adhérence: env. 4 kg</p>	<p>Prix en EUR</p> <p>5 pc. 1,73/pc. dès 15 pc. 1,49/pc. dès 40 pc. 1,31/pc. dès 80 pc. 1,20/pc.</p>	<p>Diamètre du pot D: 16 mm Hauteur du pot H: 5 mm Trou d1: 3,5 mm Trou d2: 6,5 mm Profondeur t: 3,8 mm Tolérance: +/- 0,1 mm</p>
<p>ZTN-20 Aimant en pot avec perçage cylindrique Ø 20 mm Poids: 12 g force d'adhérence: env. 6 kg</p>	<p>Prix en EUR</p> <p>1 pce 2,99/pc. dès 3 pc. 2,58/pc. dès 10 pc. 2,21/pc. dès 20 pc. 2,04/pc. dès 40 pc. 1,88/pc.</p>	<p>Diamètre du pot D: 20 mm Hauteur du pot H: 7 mm Trou d1: 4,5 mm Trou d2: 8 mm Profondeur t: 5,5 mm Tolérance: +/- 0,1 mm</p>
<p>ZTN-25 Aimant en pot avec perçage cylindrique Ø 25 mm Poids: 23 g force d'adhérence: env. 14 kg</p>	<p>Prix en EUR</p> <p>1 pce 3,87/pc. dès 3 pc. 3,36/pc. dès 10 pc. 2,91/pc. dès 20 pc. 2,69/pc. dès 40 pc. 2,50/pc.</p>	<p>Diamètre du pot D: 25 mm Hauteur du pot H: 8 mm Trou d1: 5,5 mm Trou d2: 9 mm Profondeur t: 6 mm Tolérance: +/- 0,1 mm</p>
<p>ZTN-32 Aimant en pot avec perçage cylindrique Ø 32 mm Poids: 36 g force d'adhérence: env. 23 kg</p>	<p>Prix en EUR</p> <p>1 pce 5,12/pc. dès 3 pc. 4,48/pc. dès 10 pc. 3,91/pc. dès 20 pc. 3,63/pc. dès 40 pc. 3,38/pc.</p>	<p>Diamètre du pot D: 32 mm Hauteur du pot H: 8 mm Trou d1: 5,5 mm Trou d2: 9 mm Profondeur t: 5,5 mm Tolérance: +/- 0,1 mm</p>
<p>ZTN-42 Aimant en pot avec perçage cylindrique Ø 42 mm Poids: 73 g force d'adhérence: env. 32 kg</p>	<p>Prix en EUR</p> <p>1 pce 7,91/pc. dès 3 pc. 6,98/pc. dès 10 pc. 6,14/pc. dès 20 pc. 5,73/pc. dès 40 pc. 5,37/pc.</p>	<p>Diamètre du pot D: 42 mm Hauteur du pot H: 9 mm Trou d1: 6,5 mm Trou d2: 11 mm Profondeur t: 6 mm Tolérance: +/- 0,1 mm</p>
<p>ZTN-48 Aimant en pot avec perçage cylindrique Ø 48 mm Poids: 110 g force d'adhérence: env. 63 kg</p>	<p>Prix en EUR</p> <p>1 pce 12,60/pc. dès 3 pc. 11,18/pc. dès 10 pc. 9,91/pc. dès 20 pc. 9,29/pc. dès 40 pc. 8,75/pc.</p>	<p>Diamètre du pot D: 48 mm Hauteur du pot H: 11,5 mm Trou d1: 8,5 mm Trou d2: 15 mm Profondeur t: 8,5 mm Tolérance: +/- 0,1 mm</p>

ZTN-60

Aimant en pot avec perçage
cylindrique
Ø 60 mm
Poids: 240 g
force d'adhérence: env.
95 kg

	Prix en EUR	
	1 pce 22,80/pc.	Diamètre du pot D: 60 mm
dès	3 pc. 20,38/pc.	Hauteur du pot H: 15 mm
dès	10 pc. 18,22/pc.	Trou d1: 8,5 mm
dès	20 pc. 17,17/pc.	Trou d2: 15 mm
dès	40 pc. 16,24/pc.	Profondeur t: 11,5 mm
		Tolérance: +/- 0,1 mm

Aimants en pot avec manchon taraudé

Particularité : Ces aimants en pot ont un manchon taraudé dans lequel on peut visser des crochets, des œillets, etc. Nous vendons également des crochets magnétiques ainsi que des aimants avec œillet similaires.

Principe : Les aimants néodyme puissants sont sertis dans un pot en acier. Ce dernier augmente la force d'adhérence lorsque l'aimant est posé directement sur une surface métallique épaisse. S'il n'y a pas de contact direct avec la contre-pièce ou que la surface métallique est fine, peinte ou rugueuse, l'aimant supportera nettement moins de poids.

Force de cisaillement : La force d'adhérence a été mesurée perpendiculairement à la surface du support. Une force nettement plus faible est nécessaire pour faire 'glisser' l'aimant sur le support. Si vous utilisez donc un crochet magnétique sur un mur, il supportera beaucoup moins de poids que sur le plafond.

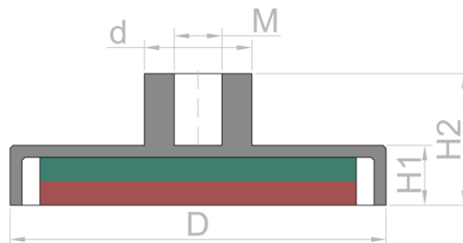

Rouille : Ces aimants ne sont pas inoxydables et devraient être utilisés dans un endroit sec à l'intérieur.

TCN-10		Prix en EUR		Diamètre du pot D: 10 mm
Aimant en pot avec manchon taraudé Ø 10 mm pas de vis M3	dès	5 pc.	1,56/pc.	Diamètre de col d: 5 mm
Poids: 3,8 g	dès	15 pc.	1,36/pc.	Hauteur du pot H1: 4,5 mm
force d'adhérence: env. 3 kg	dès	40 pc.	1,20/pc.	Hauteur totale H2: 11,5 mm
	dès	80 pc.	1,11/pc.	Filetage M: 3
				Tolérance: +/- 0,1 mm
TCN-13		Prix en EUR		Diamètre du pot D: 13 mm
Aimant en pot avec manchon taraudé Ø 13 mm pas de vis M3	dès	5 pc.	1,74/pc.	Diamètre de col d: 5 mm
Poids: 5,3 g	dès	15 pc.	1,52/pc.	Hauteur du pot H1: 4,5 mm
force d'adhérence: env. 5 kg	dès	40 pc.	1,36/pc.	Hauteur totale H2: 11,5 mm
	dès	80 pc.	1,26/pc.	Filetage M: 3
				Tolérance: +/- 0,1 mm
TCN-16		Prix en EUR		Diamètre du pot D: 16 mm
Aimant en pot avec manchon taraudé Ø 16 mm pas de vis M4	dès	5 pc.	1,96/pc.	Diamètre de col d: 6 mm
Poids: 7,7 g	dès	15 pc.	1,72/pc.	Hauteur du pot H1: 4,5 mm
force d'adhérence: env. 8 kg	dès	40 pc.	1,54/pc.	Hauteur totale H2: 11,5 mm
	dès	80 pc.	1,43/pc.	Filetage M: 4
				Tolérance: +/- 0,1 mm
TCN-20		Prix en EUR		Diamètre du pot D: 20 mm
Aimant en pot avec manchon taraudé Ø 20 mm pas de vis M4	dès	1 pce	3,13/pc.	Diamètre de col d: 8 mm
Poids: 17 g	dès	3 pc.	2,74/pc.	Hauteur du pot H1: 6 mm
force d'adhérence: env. 13 kg	dès	10 pc.	2,38/pc.	Hauteur totale H2: 13 mm
	dès	20 pc.	2,21/pc.	Filetage M: 4
	dès	40 pc.	2,06/pc.	Tolérance: +/- 0,1 mm
TCN-25		Prix en EUR		Diamètre du pot D: 25 mm
Aimant en pot avec manchon taraudé Ø 25 mm pas de vis M4	dès	1 pce	3,74/pc.	Diamètre de col d: 8 mm
Poids: 27 g	dès	3 pc.	3,29/pc.	Hauteur du pot H1: 7 mm
force d'adhérence: env. 18 kg	dès	10 pc.	2,88/pc.	Hauteur totale H2: 14 mm
	dès	20 pc.	2,68/pc.	Filetage M: 4
	dès	40 pc.	2,51/pc.	Tolérance: +/- 0,1 mm
TCN-32		Prix en EUR		Diamètre du pot D: 32 mm
Aimant en pot avec manchon taraudé Ø 32 mm pas de vis M5	dès	1 pce	4,75/pc.	Diamètre de col d: 10 mm
Poids: 44 g	dès	3 pc.	4,19/pc.	Hauteur du pot H1: 7 mm
force d'adhérence: env. 30 kg	dès	10 pc.	3,70/pc.	Hauteur totale H2: 15,5 mm
	dès	20 pc.	3,46/pc.	Filetage M: 5
	dès	40 pc.	3,24/pc.	Tolérance: +/- 0,1 mm

TCN-40		Prix en EUR	Diamètre du pot D: 40 mm
Aimant en pot avec manchon taraudé Ø 40 mm	1 pce	9,56/pc.	Diamètre de col d: 15 mm
pas de vis M6	dès 3 pc.	8,54/pc.	Hauteur du pot H1: 9 mm
Poids: 97 g	dès 10 pc.	7,64/pc.	Hauteur totale H2: 18 mm
force d'adhérence: env. 55 kg	dès 20 pc.	7,20/pc.	Filetage M: 6
	dès 40 pc.	6,81/pc.	Tolérance: +/- 0,1 mm
TCN-50		Prix en EUR	Diamètre du pot D: 50 mm
Aimant en pot avec manchon taraudé Ø 50 mm	1 pce	14,42/pc.	Diamètre de col d: 15 mm
pas de vis M8	dès 3 pc.	12,96/pc.	Hauteur du pot H1: 9 mm
Poids: 140 g	dès 10 pc.	11,66/pc.	Hauteur totale H2: 18 mm
force d'adhérence: env. 75 kg	dès 20 pc.	11,03/pc.	Filetage M: 8
	dès 40 pc.	10,47/pc.	Tolérance: +/- 0,1 mm
TCN-63		Prix en EUR	Diamètre du pot D: 63 mm
Aimant en pot avec manchon taraudé Ø 63 mm	1 pce	20,15/pc.	Diamètre de col d: 18 mm
pas de vis M8	dès 3 pc.	18,19/pc.	Hauteur du pot H1: 10 mm
Poids: 240 g	dès 10 pc.	16,44/pc.	Hauteur totale H2: 22 mm
force d'adhérence: env. 110 kg	dès 20 pc.	15,59/pc.	Filetage M: 8
	dès 40 pc.	14,84/pc.	Tolérance: +/- 0,1 mm

Aimants en pot & systèmes magnétiques avec aimants en ferrite

Particularité : Ces aimants sont en ferrite et non pas en néodyme. Par conséquent, ils ont une force d'adhérence plus faible et sont plus gros. En revanche, ils sont moins chers que les aimants néodyme et peuvent également être utilisés à l'extérieur

Principe : L'aimant est serti dans un pot en acier qui augmente la force d'adhérence lorsque l'aimant est posé directement sur une surface métallique épaisse. S'il n'y a pas de contact direct ou que la surface métallique est fine, peinte ou rugueuse, l'aimant supportera nettement moins de poids.

Force de cisaillement : La force d'adhérence a été mesurée perpendiculairement à la surface du support. Une force nettement inférieure est nécessaire pour faire glisser l'aimant sur le support. Cela veut dire que si vous utilisez un aimant en pot sur un mur, il supportera sensiblement moins de poids que si vous l'utilisez sur un plafond.

Rouille : Ces aimants sont inoxydables et peuvent être utilisés à l'extérieur et dans un environnement humide. De la rouille (ou une fine pellicule de rouille) pourrait pourtant se former sur le pot qui entoure l'aimant.

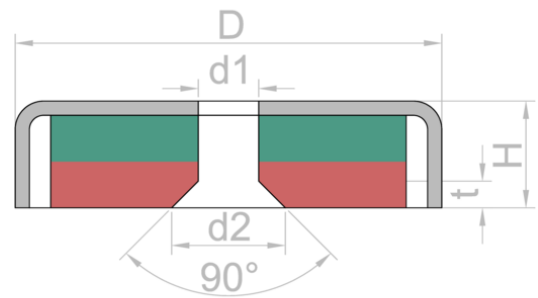

© supermagnete.com

<p>SF-MBF-01 Aimant avec support pour cadre affiche système magnétique en ferrite dans boîtier en plastique avec adaptateur vertical Poids: 42 g</p>	<p>Prix en EUR 5 pc. 1,55/pc. dès 15 pc. 1,34/pc. dès 40 pc. 1,18/pc. dès 80 pc. 1,09/pc.</p>	<p>Support magnétique en ferrite avec adaptateur vertical (orienté vers le haut) pour fixer des cadres pour affiche sur des surfaces magnétiques.</p>
<p>SF-MBF-02 Aimant avec support pour cadre affiche système magnétique en ferrite dans boîtier en plastique avec adaptateur horizontal Poids: 43 g</p>	<p>Prix en EUR 5 pc. 1,55/pc. dès 15 pc. 1,34/pc. dès 40 pc. 1,18/pc. dès 80 pc. 1,09/pc.</p>	<p>Support magnétique en ferrite avec adaptateur horizontal pour fixer des cadres pour affiche sur des surfaces magnétiques.</p>
<p>SF-MBH-01 Support magnétique pour bannière, droit avec deux crochets en matière synthétique grâce au bouton-poussoir pivotant de 180° Poids: 150 g</p>	<p>Prix en EUR 1 pce 6,67/pc. dès 3 pc. 5,77/pc. dès 10 pc. 4,96/pc. dès 20 pc. 4,57/pc. dès 40 pc. 4,22/pc.</p>	<p>Longueur: 71 mm Longueur mât: 285 mm Largeur: 38 mm Hauteur 1: 16 mm Hauteur 2: 32 mm Longueur crochet: 25 mm</p>
<p>SF-MBH-02 Support magnétique pour bannière, courbé avec deux crochets en matière synthétique grâce au bouton-poussoir pivotant de 180° Poids: 150 g</p>	<p>Prix en EUR 1 pce 6,85/pc. dès 3 pc. 5,93/pc. dès 10 pc. 5,10/pc. dès 20 pc. 4,70/pc. dès 40 pc. 4,34/pc.</p>	<p>Ce support magnétique pour bannière comprend un système magnétique en ferrite sur lequel est fixée une branche courbée comportant deux crochets en matière synthétique. Il peut être utilisé de manière flexible comme stop-rayon dans des espaces de vente.</p>
<p>SF-MGS-01 Porte-panneau magnétique avec pince alignée horizontale en matière synthétique Poids: 63 g force d'adhérence: env. 10 kg</p>	<p>Prix en EUR 5 pc. 1,98/pc. dès 15 pc. 1,74/pc. dès 40 pc. 1,56/pc. dès 80 pc. 1,44/pc.</p>	<p>Porte-panneau magnétique solide avec aimant plat rectangulaire en ferrite et gros clip en PVC transparent. Parfait pour une utilisation dans des espaces de vente ou des entrepôts.</p>

<p>SF-MGS-02 Porte-panneau magnétique avec pince verticale, orientée vers le haut en matière synthétique Poids: 62 g force d'adhérence: env. 10 kg</p>	<p>Prix en EUR</p> <p>5 pc. 1,98/pc. dès 15 pc. 1,74/pc. dès 40 pc. 1,56/pc. dès 80 pc. 1,44/pc.</p>	<p>Porte-panneau magnétique solide avec aimant plat rectangulaire en ferrite et un clip court en PVC transparent. Parfait pour une utilisation dans des espaces de vente ou des entrepôts.</p>
<p>SF-MGS-03 Porte-panneau magnétique avec pince verticale, orientée vers le haut en matière synthétique Poids: 62 g force d'adhérence: env. 10 kg</p>	<p>Prix en EUR</p> <p>1 pce 2,57/pc. dès 3 pc. 2,24/pc. dès 10 pc. 1,93/pc. dès 20 pc. 1,79/pc. dès 40 pc. 1,66/pc.</p>	<p>Porte-panneau magnétique solide avec aimant plat rectangulaire en ferrite et clip souple en PVC transparent. Parfait pour une utilisation dans des espaces de vente et dans des entrepôts.</p>
<p>SF-MGS-04 Porte-panneau magnétique avec pince verticale, orientée vers le haut en matière synthétique Poids: 62 g force d'adhérence: env. 10 kg</p>	<p>Prix en EUR</p> <p>1 pce 2,57/pc. dès 3 pc. 2,24/pc. dès 10 pc. 1,93/pc. dès 20 pc. 1,79/pc. dès 40 pc. 1,66/pc.</p>	<p>Porte-panneau magnétique solide avec aimant plat rectangulaire en ferrite et gros clip en PVC transparent. Parfait pour une utilisation dans des espaces de vente ou des entrepôts.</p>
<p>SF-MRF-01 Support rotatif magnétique système magnétique en ferrite dans boîtier en plastique grâce au bouton-poussoir pivotant de 180° Poids: 130 g</p>	<p>Prix en EUR</p> <p>1 pce 3,77/pc. dès 3 pc. 3,32/pc. dès 10 pc. 2,93/pc. dès 20 pc. 2,74/pc. dès 40 pc. 2,56/pc.</p>	<p>Longueur: 71 mm Longueur 2: 88 mm Largeur: 38 mm Hauteur 1: 16 mm Hauteur 2: 105 mm Ouverture pour cadre affiche: 8,5 mm</p>
<p>CSF-25 Aimant en pot en ferrite avec trou fraisé Ø 25 mm Poids: 16 g force d'adhérence: env. 2,2 kg</p>	<p>Prix en EUR</p> <p>5 pc. 1,56/pc. dès 15 pc. 1,35/pc. dès 40 pc. 1,19/pc. dès 80 pc. 1,10/pc.</p>	<p>Diamètre du pot D: 25 mm Hauteur du pot H: 7 mm Trou d1: 5,5 mm Trou d2: 11,7 mm Fraisage t: 3,1 mm Type d'aimantation: Y30BH</p>
<p>CSF-40 Aimant en pot en ferrite avec trou fraisé Ø 40 mm Poids: 50 g force d'adhérence: env. 16 kg</p>	<p>Prix en EUR</p> <p>1 pce 2,78/pc. dès 3 pc. 2,42/pc. dès 10 pc. 2,09/pc. dès 20 pc. 1,93/pc. dès 40 pc. 1,79/pc.</p>	<p>Diamètre du pot D: 40 mm Hauteur du pot H: 8 mm Trou d1: 5,5 mm Trou d2: 11,7 mm Fraisage t: 3,1 mm Type d'aimantation: Y30BH</p>
<p>CSF-48 Aimant en pot en ferrite avec trou fraisé Ø 48 mm Poids: 110 g force d'adhérence: env. 23 kg</p>	<p>Prix en EUR</p> <p>1 pce 4,08/pc. dès 3 pc. 3,60/pc. dès 10 pc. 3,17/pc. dès 20 pc. 2,97/pc. dès 40 pc. 2,78/pc.</p>	<p>Diamètre du pot D: 48 mm Hauteur du pot H: 11,5 mm Trou d1: 8,5 mm Trou d2: 18,12 mm Fraisage t: 4,81 mm Type d'aimantation: Y30BH</p>
<p>CSF-60 Aimant en pot en ferrite avec trou fraisé Ø 60 mm Poids: 210 g force d'adhérence: env. 36 kg</p>	<p>Prix en EUR</p> <p>1 pce 5,56/pc. dès 3 pc. 4,95/pc. dès 10 pc. 4,40/pc. dès 20 pc. 4,13/pc. dès 40 pc. 3,90/pc.</p>	<p>Diamètre du pot D: 60 mm Hauteur du pot H: 15 mm Trou d1: 8,5 mm Trou d2: 18,12 mm Fraisage t: 4,81 mm Type d'aimantation: Y30BH</p>
<p>ITF-25 Aimant en pot ferrite avec filetage intérieur M4 Ø 25 mm Poids: 18 g force d'adhérence: env. 3,6 kg</p>	<p>Prix en EUR</p> <p>1 pce 3,19/pc. dès 3 pc. 2,80/pc. dès 10 pc. 2,44/pc. dès 20 pc. 2,27/pc. dès 40 pc. 2,11/pc.</p>	<p>Aimants ferrite en pot avec filetage intérieur métrique et résistance thermique jusqu'à 200°C.</p>

<p>ITF-32 Aimant en pot ferrite avec filetage intérieur M4 Ø 32 mm Poids: 29 g force d'adhérence: env. 7,6 kg</p>	<p>Prix en EUR</p> <p>1 pce 3,39/pc. dès 3 pc. 2,97/pc. dès 10 pc. 2,60/pc. dès 20 pc. 2,42/pc. dès 40 pc. 2,26/pc.</p>	<p>Aimants ferrite en pot avec filetage intérieur métrique et résistance thermique jusqu'à 200°C.</p>
<p>ITF-40 Aimant en pot ferrite avec filetage intérieur M4 Ø 40 mm Poids: 53 g force d'adhérence: env. 9,1 kg</p>	<p>Prix en EUR</p> <p>1 pce 4,11/pc. dès 3 pc. 3,62/pc. dès 10 pc. 3,19/pc. dès 20 pc. 2,98/pc. dès 40 pc. 2,80/pc.</p>	<p>Aimants ferrite en pot avec filetage intérieur métrique et résistance thermique jusqu'à 200°C.</p>
<p>ITF-50 Aimant en pot ferrite avec filetage intérieur M8 Ø 50 mm Poids: 94 g force d'adhérence: env. 17 kg</p>	<p>Prix en EUR</p> <p>1 pce 5,03/pc. dès 3 pc. 4,46/pc. dès 10 pc. 3,96/pc. dès 20 pc. 3,70/pc. dès 40 pc. 3,49/pc.</p>	<p>Aimants ferrite en pot avec filetage intérieur métrique et résistance thermique jusqu'à 200°C.</p>
<p>MPH-34 Aimant avec support pour cadre affiche système magnétique en ferrite dans boîtier en plastique avec adaptateur réglable angle de pivotement de 180° Poids: 36 g force d'adhérence: env. 10 kg</p>	<p>Prix en EUR</p> <p>1 pce 1,79/pc. dès 3 pc. 1,68/pc. dès 10 pc. 1,58/pc. dès 20 pc. 1,54/pc. dès 40 pc. 1,49/pc.</p>	<p>Support magnétique de qualité pour cadre affiche dans boîtier en matière plastique et adaptateur pivotant avec fonction de verrouillage.</p>
<p>WS-HOOK-01 Support magnétique avec crochet système magnétique en ferrite dans boîtier en plastique rectangulaire 53 x 27,5 mm Poids: 53 g force d'adhérence: env. 15 kg</p>	<p>Prix en EUR</p> <p>1 pce 3,04/pc. dès 3 pc. 2,62/pc. dès 10 pc. 2,26/pc. dès 20 pc. 2,08/pc. dès 40 pc. 1,92/pc.</p>	<p>Aimant discret en ferrite en boîtier de plastique blanc avec crochet. Grâce à sa forme étroite et sa solidité parfait pour fixer du matériel promotionnel lors de la présentation de produits.</p>
<p>WS-HOOK-02 Support magnétique avec œillet système magnétique en ferrite dans boîtier en plastique carré 58 x 58 mm Poids: 130 g force d'adhérence: env. 30 kg</p>	<p>Prix en EUR</p> <p>1 pce 5,58/pc. dès 3 pc. 4,87/pc. dès 10 pc. 4,23/pc. dès 20 pc. 3,92/pc. dès 40 pc. 3,65/pc.</p>	<p>Puissant aimant en ferrite dans boîtier en plastique blanc avec œillet. Parfait pour fixer discrètement du matériel promotionnel pour la présentation de produits dans des salles d'exposition.</p>

Crochets & œillets à visser

<p>STH-4 crochet à visser 4 mm de diamètre intérieur acier, nickelé pas de vis M3 Poids: 2 g</p>	<p>Prix en EUR 10 pc. 0,31/pc.</p>	<p>Hauteur H: 19,05 mm Largeur d'ouverture du crochet a: 3,5 mm Diamètre intérieur du crochet b: 4 mm Longueur du filetage h: 5 mm Filetage M: 3 Tolérance: +/- 0,5 mm</p>
<p>STH-5.5 crochets à visser 5,5 mm de diamètre intérieur acier, nickelé pas de vis M4 Poids: 3 g</p>	<p>Prix en EUR 10 pc. 0,51/pc.</p>	<p>Hauteur H: 22 mm Largeur d'ouverture du crochet a: 4 mm Diamètre intérieur du crochet b: 5,5 mm Longueur du filetage h: 6 mm Filetage M: 4 Tolérance: +/- 0,5 mm</p>
<p>STH-14 crochet à visser 14 mm de diamètre intérieur acier, nickelé pas de vis M5 Poids: 8 g</p>	<p>Prix en EUR 5 pc. 0,92/pc.</p>	<p>Hauteur H: 38 mm Largeur d'ouverture du crochet a: 11 mm Diamètre intérieur du crochet b: 14 mm Longueur du filetage h: 8 mm Filetage M: 5 Tolérance: +/- 0,5 mm</p>
<p>STH-22 crochet à visser 22 mm de diamètre intérieur acier, nickelé pas de vis M8 Poids: 34 g</p>	<p>Prix en EUR 1 pce 1,12/pc.</p>	<p>Hauteur H: 53,5 mm Largeur d'ouverture du crochet a: 17 mm Diamètre intérieur du crochet b: 22 mm Longueur du filetage h: 9 mm Filetage M: 8 Tolérance: +/- 0,5 mm</p>
<p>STH-26 crochet à visser 26 mm de diamètre intérieur acier, nickelé pas de vis M6 Poids: 19 g</p>	<p>Prix en EUR 1 pce 1,32/pc.</p>	<p>Hauteur H: 50 mm Largeur d'ouverture du crochet a: 19 mm Diamètre intérieur du crochet b: 26 mm Longueur du filetage h: 8 mm Filetage M: 6 Tolérance: +/- 0,5 mm</p>
<p>STE-4 œillet à visser 4 mm de diamètre intérieur acier, nickelé pas de vis M4 Poids: 3 g</p>	<p>Prix en EUR 10 pc. 0,31/pc.</p>	<p>Hauteur H: 22 mm Diamètre intérieur du crochet b: 4 mm Longueur du filetage h: 6 mm Filetage M: 4 Tolérance: +/- 0,5 mm Revêtement: Nickel (Ni)</p>
<p>STE-11 œillet à visser 11 mm de diamètre intérieur acier, nickelé pas de vis M5 Poids: 9 g</p>	<p>Prix en EUR 5 pc. 0,92/pc.</p>	<p>Hauteur H: 38 mm Diamètre intérieur du crochet b: 11 mm Longueur du filetage h: 8 mm Filetage M: 5 Tolérance: +/- 0,5 mm Revêtement: Nickel (Ni)</p>
<p>STE-19 œillet à visser 19 mm de diamètre intérieur acier, nickelé pas de vis M6 Poids: 16 g</p>	<p>Prix en EUR 1 pce 1,12/pc.</p>	<p>Hauteur H: 50 mm Diamètre intérieur du crochet b: 19 mm Longueur du filetage h: 8 mm Filetage M: 6 Tolérance: +/- 0,5 mm Revêtement: Nickel (Ni)</p>

Aimants grappins cylindriques avec aimants néodyme

<p>BMN-10 aimant grappin cylindrique Ø 10 mm avec enveloppe lisse Poids: 12 g force d'adhérence: env. 2,4 kg</p>	<p>Prix en EUR 5 pc. 2,67/pc. dès 15 pc. 2,31/pc. dès 40 pc. 2,04/pc. dès 120 pc. 1,79/pc.</p>	<p>Diamètre: 10 mm Hauteur: 20 mm Diamètre aimant: 7,5 mm Hauteur aimant: 4 mm Tolérance: +/- 0,2 mm Matériau aimant: revêtu de néodyme-NiCuNi</p>
<p>BMN-13 aimant grappin cylindrique Ø 13 mm avec enveloppe lisse Poids: 21 g force d'adhérence: env. 6 kg</p>	<p>Prix en EUR 5 pc. 2,80/pc. dès 15 pc. 2,43/pc. dès 40 pc. 2,16/pc. dès 120 pc. 1,89/pc.</p>	<p>Diamètre: 13 mm Hauteur: 20 mm Diamètre aimant: 9 mm Hauteur aimant: 4 mm Matériau aimant: revêtu de néodyme-NiCuNi Tolérance: +/- 0,2 mm</p>
<p>BMN-16 aimant grappin cylindrique Ø 16 mm avec enveloppe lisse Poids: 31 g force d'adhérence: env. 9 kg</p>	<p>Prix en EUR 5 pc. 2,92/pc. dès 15 pc. 2,54/pc. dès 40 pc. 2,25/pc. dès 120 pc. 1,97/pc.</p>	<p>Diamètre: 16 mm Hauteur: 20 mm Diamètre aimant: 12,3 mm Hauteur aimant: 2 mm Tolérance: +/- 0,2 mm Matériau aimant: revêtu de néodyme-NiCuNi</p>
<p>BMN-20 aimant grappin cylindrique Ø 20 mm avec enveloppe lisse Poids: 61 g force d'adhérence: env. 13 kg</p>	<p>Prix en EUR 1 pce 4,28/pc. dès 3 pc. 3,71/pc. dès 10 pc. 3,18/pc. dès 40 pc. 2,69/pc. dès 80 pc. 2,48/pc.</p>	<p>Diamètre: 20 mm Hauteur: 25 mm Diamètre aimant: 15 mm Hauteur aimant: 2 mm Tolérance: +/- 0,2 mm Matériau aimant: revêtu de néodyme-NiCuNi</p>
<p>BMN-25 aimant grappin cylindrique Ø 25 mm avec enveloppe lisse Poids: 130 g force d'adhérence: env. 19 kg</p>	<p>Prix en EUR 1 pce 5,81/pc. dès 3 pc. 5,05/pc. dès 10 pc. 4,36/pc. dès 40 pc. 3,71/pc.</p>	<p>Diamètre: 25 mm Hauteur: 35 mm Diamètre aimant: 18,3 mm Hauteur aimant: 2 mm Tolérance: +/- 0,2 mm Matériau aimant: revêtu de néodyme-NiCuNi</p>
<p>BMN-32 aimant grappin cylindrique Ø 32 mm avec enveloppe lisse Poids: 130 g force d'adhérence: env. 34 kg</p>	<p>Prix en EUR 1 pce 8,27/pc. dès 3 pc. 7,23/pc. dès 10 pc. 6,27/pc. dès 40 pc. 5,38/pc.</p>	<p>Diamètre: 32 mm Hauteur: 40 mm Diamètre aimant: 24 mm Hauteur aimant: 2 mm Tolérance: +/- 0,2 mm Matériau aimant: revêtu de néodyme-NiCuNi</p>
<p>BMN-IT-10 aimant grappin cylindrique Ø 10 mm avec filetage intérieur pas de vis M4 Poids: 9 g force d'adhérence: env. 2,4 kg</p>	<p>Prix en EUR 5 pc. 2,86/pc. dès 15 pc. 2,49/pc. dès 40 pc. 2,20/pc. dès 120 pc. 1,93/pc.</p>	<p>Diamètre: 10 mm Hauteur: 16 mm Diamètre aimant: 7,5 mm Hauteur aimant: 4 mm Filetage M: 4 Tolérance: +/- 0,2 mm</p>
<p>BMN-IT-13 aimant grappin cylindrique Ø 13 mm avec filetage intérieur pas de vis M4 Poids: 20 g force d'adhérence: env. 6 kg</p>	<p>Prix en EUR 5 pc. 3,03/pc. dès 15 pc. 2,64/pc. dès 40 pc. 2,34/pc.</p>	<p>Diamètre: 13 mm Hauteur: 20 mm Diamètre aimant: 9 mm Hauteur aimant: 4 mm Filetage M: 4 Tolérance: +/- 0,2 mm</p>

<p>BMN-IT-16 aimant grappin cylindrique Ø 16 mm avec filetage intérieur pas de vis M4 Poids: 30 g force d'adhérence: env. 9 kg</p>	<p>Prix en EUR</p> <p>5 pc. 3,09/pc. dès 15 pc. 2,69/pc. dès 40 pc. 2,39/pc.</p>	<p>Diamètre: 16 mm Hauteur: 20 mm Diamètre aimant: 12,3 mm Hauteur aimant: 2 mm Filetage M: 4 Tolérance: +/- 0,2 mm</p>
<p>BMN-IT-20 aimant grappin cylindrique Ø 20 mm avec filetage intérieur pas de vis M6 Poids: 58 g force d'adhérence: env. 13 kg</p>	<p>Prix en EUR</p> <p>1 pce 4,49/pc. dès 3 pc. 3,89/pc. dès 10 pc. 3,35/pc. dès 40 pc. 2,83/pc. dès 80 pc. 2,62/pc.</p>	<p>Diamètre: 20 mm Hauteur: 25 mm Diamètre aimant: 15 mm Hauteur aimant: 2 mm Filetage M: 6 Tolérance: +/- 0,2 mm</p>
<p>BMN-IT-25 aimant grappin cylindrique Ø 25 mm avec filetage intérieur pas de vis M6 Poids: 130 g force d'adhérence: env. 19 kg</p>	<p>Prix en EUR</p> <p>1 pce 5,84/pc. dès 3 pc. 5,08/pc. dès 10 pc. 4,39/pc. dès 40 pc. 3,74/pc.</p>	<p>Diamètre: 25 mm Hauteur: 35 mm Diamètre aimant: 18,3 mm Hauteur aimant: 2 mm Filetage M: 6 Tolérance: +/- 0,2 mm</p>
<p>BMN-IT-32 aimant grappin cylindrique Ø 32 mm avec filetage intérieur pas de vis M8 Poids: 240 g force d'adhérence: env. 34 kg</p>	<p>Prix en EUR</p> <p>1 pce 8,65/pc. dès 3 pc. 7,56/pc. dès 10 pc. 6,57/pc. dès 40 pc. 5,63/pc.</p>	<p>Diamètre: 32 mm Hauteur: 40 mm Diamètre aimant: 24 mm Hauteur aimant: 2 mm Filetage M: 8 Tolérance: +/- 0,2 mm</p>
<p>BMN-PP-10 aimant grappin cylindrique Ø 10 mm avec tige tige Ø 4 mm Poids: 13 g force d'adhérence: env. 2,4 kg</p>	<p>Prix en EUR</p> <p>5 pc. 2,82/pc. dès 15 pc. 2,45/pc. dès 40 pc. 2,17/pc. dès 120 pc. 1,90/pc.</p>	<p>Diamètre: 10 mm Hauteur 1: 20 mm Hauteur 2: 28 mm Diamètre tige: 4 mm Diamètre aimant: 7,5 mm Hauteur aimant: 4 mm</p>
<p>BMN-PP-13 aimant grappin cylindrique Ø 13 mm avec tige tige Ø 4 mm Poids: 21 g force d'adhérence: env. 6 kg</p>	<p>Prix en EUR</p> <p>5 pc. 3,02/pc. dès 15 pc. 2,62/pc. dès 40 pc. 2,33/pc.</p>	<p>Diamètre: 13 mm Hauteur 1: 20 mm Hauteur 2: 28 mm Diamètre tige: 4 mm Diamètre aimant: 9 mm Hauteur aimant: 4 mm</p>
<p>BMN-PP-16 aimant grappin cylindrique Ø 16 mm avec tige tige Ø 5 mm Poids: 31 g force d'adhérence: env. 9 kg</p>	<p>Prix en EUR</p> <p>5 pc. 3,16/pc. dès 15 pc. 2,75/pc. dès 40 pc. 2,44/pc.</p>	<p>Diamètre: 16 mm Hauteur 1: 20 mm Hauteur 2: 28 mm Diamètre tige: 5 mm Diamètre aimant: 12,3 mm Hauteur aimant: 2 mm</p>
<p>BMN-PP-20 aimant grappin cylindrique Ø 20 mm avec tige tige Ø 6 mm Poids: 61 g force d'adhérence: env. 13 kg</p>	<p>Prix en EUR</p> <p>1 pce 4,64/pc. dès 3 pc. 4,03/pc. dès 10 pc. 3,47/pc. dès 40 pc. 2,94/pc. dès 80 pc. 2,71/pc.</p>	<p>Diamètre: 20 mm Hauteur 1: 25 mm Hauteur 2: 33 mm Diamètre tige: 6 mm Diamètre aimant: 15 mm Hauteur aimant: 2 mm</p>
<p>BMN-PP-25 aimant grappin cylindrique Ø 25 mm avec tige tige Ø 8 mm Poids: 130 g force d'adhérence: env. 19 kg</p>	<p>Prix en EUR</p> <p>1 pce 6,19/pc. dès 3 pc. 5,39/pc. dès 10 pc. 4,66/pc. dès 40 pc. 3,97/pc.</p>	<p>Diamètre: 25 mm Hauteur 1: 35 mm Hauteur 2: 45 mm Diamètre tige: 8 mm Diamètre aimant: 18,3 mm Hauteur aimant: 2 mm</p>

<p>BMN-PP-32 aimant grappin cylindrique Ø 32 mm avec tige tige Ø 10 mm Poids: 250 g force d'adhérence: env. 34 kg</p>	<p>Prix en EUR</p> <p>1 pce 9,15/pc. dès 3 pc. 8,00/pc. dès 10 pc. 6,95/pc. dès 40 pc. 5,97/pc.</p>	<p>Diamètre: 32 mm Hauteur 1: 40 mm Hauteur 2: 50 mm Diamètre tige: 10 mm Diamètre aimant: 24 mm Hauteur aimant: 2 mm</p>
<p>BMN-TS-10 aimant grappin cylindrique Ø 10 mm avec tige fileté pas de vis M4 Poids: 11 g force d'adhérence: env. 2,4 kg</p>	<p>Prix en EUR</p> <p>5 pc. 2,91/pc. dès 15 pc. 2,53/pc. dès 40 pc. 2,24/pc. dès 120 pc. 1,97/pc.</p>	<p>Diamètre: 10 mm Hauteur 1: 20 mm Hauteur 2: 28 mm Diamètre aimant: 7,5 mm Hauteur aimant: 4 mm Filetage M: 4</p>
<p>BMN-TS-13 aimant grappin cylindrique Ø 13 mm avec tige fileté pas de vis M4 Poids: 20 g force d'adhérence: env. 6 kg</p>	<p>Prix en EUR</p> <p>5 pc. 3,06/pc. dès 15 pc. 2,66/pc. dès 40 pc. 2,36/pc.</p>	<p>Diamètre: 13 mm Hauteur 1: 20 mm Hauteur 2: 28 mm Diamètre aimant: 9 mm Hauteur aimant: 4 mm Filetage M: 4</p>
<p>BMN-TS-16 aimant grappin cylindrique Ø 16 mm avec tige fileté pas de vis M4 Poids: 30 g force d'adhérence: env. 9 kg</p>	<p>Prix en EUR</p> <p>5 pc. 3,21/pc. dès 15 pc. 2,79/pc. dès 40 pc. 2,48/pc.</p>	<p>Diamètre: 16 mm Hauteur 1: 20 mm Hauteur 2: 30 mm Diamètre aimant: 12,3 mm Hauteur aimant: 2 mm Filetage M: 4</p>
<p>BMN-TS-20 aimant grappin cylindrique Ø 20 mm avec tige fileté pas de vis M6 Poids: 58 g force d'adhérence: env. 13 kg</p>	<p>Prix en EUR</p> <p>1 pce 4,54/pc. dès 3 pc. 3,93/pc. dès 10 pc. 3,38/pc. dès 40 pc. 2,86/pc. dès 80 pc. 2,64/pc.</p>	<p>Diamètre: 20 mm Hauteur 1: 25 mm Hauteur 2: 35 mm Diamètre aimant: 15 mm Hauteur aimant: 2 mm Filetage M: 6</p>
<p>BMN-TS-25 aimant grappin cylindrique Ø 25 mm avec tige fileté pas de vis M6 Poids: 130 g force d'adhérence: env. 19 kg</p>	<p>Prix en EUR</p> <p>1 pce 6,03/pc. dès 3 pc. 5,25/pc. dès 10 pc. 4,53/pc. dès 40 pc. 3,86/pc.</p>	<p>Diamètre: 25 mm Hauteur 1: 35 mm Hauteur 2: 45 mm Diamètre aimant: 18,3 mm Hauteur aimant: 2 mm Filetage M: 6</p>
<p>BMN-TS-32 aimant grappin cylindrique Ø 32 mm avec tige fileté pas de vis M8 Poids: 240 g force d'adhérence: env. 34 kg</p>	<p>Prix en EUR</p> <p>1 pce 8,99/pc. dès 3 pc. 7,86/pc. dès 10 pc. 6,83/pc. dès 40 pc. 5,86/pc.</p>	<p>Diamètre: 32 mm Hauteur 1: 40 mm Hauteur 2: 52 mm Diamètre aimant: 24 mm Hauteur aimant: 2 mm Filetage M: 8</p>

Vis & écrous

M-HN-A2M4 Écrou hexagonal M4 en acier inoxydable A2 100 pièces par paquet Poids: 69 g/set	Prix en EUR 1 set 6,14/set	Ces écrous hexagonaux avec filetage M4 sont fabriqués en acier inoxydable de nuance A2 et conformes à la norme DIN 934. Ces écrous de la classe de résistance 70 sont livrés dans de petites boîtes de 100 pièces.
M-HN-A2M5 Écrou hexagonal M5 en acier inoxydable A2 100 pièces par paquet Poids: 110 g/set	Prix en EUR 1 set 7,17/set	Ces écrous hexagonaux avec filetage M5 sont fabriqués en acier inoxydable de nuance A2 et conformes à la norme DIN 934. Ces écrous de la classe de résistance 70 sont livrés dans de petites boîtes de 100 pièces.
M-HN-A2M6 Écrou hexagonal M6 en acier inoxydable A2 100 pièces par paquet Poids: 220 g/set	Prix en EUR 1 set 10,83/set	Ces écrous hexagonaux avec filetage M6 sont fabriqués en acier inoxydable de nuance A2 et conformes à la norme DIN 934. Ces écrous de la classe de résistance 70 sont livrés dans de petites boîtes de 100 pièces.
M-HN-A2M8 Écrou hexagonal M8 en acier inoxydable A2 100 pièces par paquet Poids: 470 g/set	Prix en EUR 1 set 18,21/set	Ces écrous hexagonaux avec filetage M8 sont fabriqués en acier inoxydable de nuance A2 et conformes à la norme DIN 934. Ces écrous de la classe de résistance 70 sont livrés dans de petites boîtes de 100 pièces.
M-RB-M6 Anneau de levage M6 mâle en acier C15 zingué Poids: 58 g	Prix en EUR 1 pce 2,97/pc.	Anneau le levage mâle avec filetage M6 en acier zingué avec une résistance à la traction perpendiculaire de 80 kg. L'accessoire parfait pour nos aimants en pot avec manchon taraudé.
M-RB-M8 Anneau de levage M8 mâle en acier C15 zingué Poids: 58 g	Prix en EUR 1 pce 2,97/pc.	Anneau le levage mâle avec filetage M8 en acier zingué avec une résistance à la traction perpendiculaire de 140 kg. L'accessoire parfait pour nos aimants en pot avec manchon taraudé.
M-RN-M6 Anneau de levage M6 femelle en acier C15 zingué Poids: 50 g	Prix en EUR 1 pce 2,97/pc.	Anneau le levage femelle avec filetage M6 en acier zingué avec une résistance à la traction perpendiculaire de 80 kg. L'accessoire parfait pour nos aimants en pot avec tige filetée.
M-RN-M8 Anneau de levage M8 femelle en acier C15 zingué Poids: 52 g	Prix en EUR 1 pce 2,97/pc.	Anneau le levage femelle avec filetage M8 en acier zingué avec une résistance à la traction perpendiculaire de 140 kg. L'accessoire parfait pour nos aimants en pot avec tige filetée.

M-TN-10M8

Écrous pour rainure en T
écrou en T, dimension
nominale de la rainure
10 mm
noir
Poids: 12 g

Prix en EUR
1 pce 5,91/pc.

Ces écrous pour rainure en T de couleur noire avec filetage M8 sont fabriqués en acier trempé (classe 10) et correspondent à l'extension de la norme DIN 508.

Poignées

<p>M-PAH-EM5 Poignée plastique avec goupille filetée M5 noir Poids: 13 g</p>	<p>Prix en EUR 1 pce 5,19/pc. dès 3 pc. 4,88/pc. dès 10 pc. 4,27/pc.</p>	<p>Cette poignée conique en plastique avec goupille filetée zinguée M5 est l'accessoire parfait pour nos aimants en pot avec filetage intérieur. Vous trouverez les liens vers des aimants adaptés sur notre page web.</p>
<p>M-PAH-EM6 Poignée plastique avec goupille filetée M6 noir Poids: 31 g</p>	<p>Prix en EUR 1 pce 5,90/pc. dès 3 pc. 5,39/pc. dès 10 pc. 4,78/pc.</p>	<p>Cette poignée conique en plastique avec goupille filetée zinguée M6 est l'accessoire parfait pour nos aimants en pot avec filetage intérieur. Vous trouverez les liens vers des aimants adaptés sur notre page web.</p>
<p>M-PAH-EM8 Poignée plastique avec goupille filetée M8 noir Poids: 35 g</p>	<p>Prix en EUR 1 pce 6,61/pc. dès 3 pc. 6,20/pc. dès 10 pc. 5,29/pc.</p>	<p>Cette poignée conique en plastique avec goupille filetée zinguée M8 est l'accessoire parfait pour nos aimants en pot avec filetage intérieur. Vous trouverez les liens vers des aimants adaptés sur notre page web.</p>
<p>M-PAH-IM5 Poignée plastique avec filetage intérieur M5 noir Poids: 7 g</p>	<p>Prix en EUR 1 pce 4,68/pc. dès 3 pc. 4,37/pc. dès 10 pc. 3,97/pc.</p>	<p>Cette poignée conique en plastique avec filetage intérieur M5 est l'accessoire parfait pour nos aimants en pot avec goupille filetée. Vous trouverez les liens vers des aimants adaptés sur notre page web.</p>
<p>M-PAH-IM6 Poignée plastique avec filetage intérieur M6 noir Poids: 10 g</p>	<p>Prix en EUR 1 pce 7,02/pc. dès 3 pc. 6,41/pc. dès 10 pc. 5,80/pc.</p>	<p>Poignée en plastique noire brillante avec filetage intérieur M6, dotée de bords légèrement arrondis. Vous trouverez des liens vers des aimants en pot adaptés sur notre page web.</p>
<p>M-PAH-IM8 Poignée plastique avec filetage intérieur M8 noir Poids: 18 g</p>	<p>Prix en EUR 1 pce 10,07/pc. dès 3 pc. 9,66/pc. dès 10 pc. 9,05/pc.</p>	<p>Poignée en plastique noire brillante avec filetage intérieur M8, dotée de bords légèrement arrondis. Vous trouverez des liens vers des aimants en pot adaptés sur notre page web.</p>

Contre-pièces pour aimants à visser

Ce ne sont pas des aimants ! Ces disques et plaquettes métalliques conviennent en tant que surface d'adhérence pour nos aimants, par exemple des crochets magnétiques ou des parallélépipèdes magnétiques avec trou.

Ils peuvent être vissés facilement à l'aide d'une vis à tête noyée sur une surface non-magnétique.

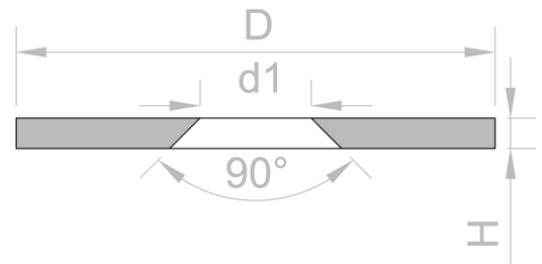

© supermagnete.com

<p>MSD-17 Disque métallique avec bord et trou fraisé M3 Diamètre intérieur 17 mm contre-pièce pour aimants, non magnétique ! Poids: 4 g</p>	<p>Prix en EUR 10 pc. 1,33/pc. dès 20 pc. 1,26/pc. dès 40 pc. 1,20/pc.</p>	<p>Ces disques métalliques avec bord et trou de fixation biseauté sont parfaits en tant que support d'adhérence pour nos aimants en pot ou nos crochets magnétiques.</p>
<p>MSD-21 Disque métallique avec bord et trou fraisé M3 Diamètre intérieur 21 mm contre-pièce pour aimants, non magnétique ! Poids: 5,5 g</p>	<p>Prix en EUR 10 pc. 1,44/pc. dès 20 pc. 1,36/pc. dès 40 pc. 1,30/pc.</p>	<p>Ces disques métalliques avec bord et trou de fixation biseauté sont parfaits en tant que support d'adhérence pour nos aimants en pot ou nos crochets magnétiques.</p>
<p>MSD-26 Disque métallique avec bord et trou fraisé M4 Diamètre intérieur 26 mm contre-pièce pour aimants, non magnétique ! Poids: 13 g</p>	<p>Prix en EUR 10 pc. 1,56/pc. dès 20 pc. 1,47/pc. dès 40 pc. 1,40/pc.</p>	<p>Ces disques métalliques avec bord et trou de fixation biseauté sont parfaits en tant que support d'adhérence pour nos aimants en pot ou nos crochets magnétiques.</p>
<p>MSD-33 Disque métallique avec bord et trou fraisé M4 Diamètre intérieur 33 mm contre-pièce pour aimants, non magnétique ! Poids: 19 g</p>	<p>Prix en EUR 10 pc. 1,67/pc. dès 20 pc. 1,59/pc. dès 40 pc. 1,50/pc.</p>	<p>Ces disques métalliques avec bord et trou de fixation biseauté sont parfaits en tant que support d'adhérence pour nos aimants en pot ou nos crochets magnétiques.</p>
<p>MD-12 Disque métallique avec trou fraisé Ø 12 mm contre-pièce pour aimants non magnétique ! Poids: 0,5 g</p>	<p>Prix en EUR 10 pc. 0,23/pc. dès 40 pc. 0,19/pc. dès 80 pc. 0,17/pc. dès 160 pc. 0,16/pc.</p>	<p>Diamètre D: 12 mm Hauteur H: 1,5 mm Trou d1: 5,5 mm Trou d2: 8,5 mm Revêtement: Nickel (Ni)</p>
<p>MD-15 Disque métallique avec trou fraisé Ø 15 mm contre-pièce pour aimants non magnétique ! Poids: 1,2 g</p>	<p>Prix en EUR 10 pc. 0,24/pc. dès 40 pc. 0,20/pc. dès 80 pc. 0,18/pc. dès 160 pc. 0,17/pc.</p>	<p>Diamètre D: 15 mm Hauteur H: 1,5 mm Trou d1: 5,5 mm Trou d2: 8,5 mm Revêtement: Nickel (Ni)</p>

<p>MD-18 Disque métallique avec trou fraisé Ø 18 mm contre-pièce pour aimants non magnétique ! Poids: 2,5 g</p>	<p>Prix en EUR</p> <p>10 pc. 0,25/pc. dès 40 pc. 0,21/pc. dès 80 pc. 0,19/pc. dès 160 pc. 0,18/pc.</p>	<p>Diamètre D: 18 mm Hauteur H: 1,5 mm Trou d1: 5,5 mm Trou d2: 8,5 mm Revêtement: Nickel (Ni)</p>
<p>MD-23 Disque métallique avec trou fraisé Ø 23 mm contre-pièce pour aimants non magnétique ! Poids: 4 g</p>	<p>Prix en EUR</p> <p>10 pc. 0,38/pc. dès 40 pc. 0,33/pc. dès 80 pc. 0,30/pc. dès 160 pc. 0,28/pc.</p>	<p>Diamètre D: 23 mm Hauteur H: 1,5 mm Trou d1: 5,5 mm Trou d2: 8,5 mm Revêtement: Nickel (Ni)</p>
<p>MD-27 Disque métallique avec trou fraisé Ø 27 mm contre-pièce pour aimants non magnétique ! Poids: 12 g</p>	<p>Prix en EUR</p> <p>10 pc. 0,45/pc. dès 40 pc. 0,39/pc. dès 80 pc. 0,37/pc. dès 160 pc. 0,34/pc.</p>	<p>Diamètre D: 27 mm Hauteur H: 3 mm Trou d1: 5,7 mm Trou d2: 11,7 mm Revêtement: Nickel (Ni)</p>
<p>MD-34 Disque métallique avec trou fraisé Ø 34 mm contre-pièce pour aimants non magnétique ! Poids: 19 g</p>	<p>Prix en EUR</p> <p>5 pc. 0,53/pc. dès 15 pc. 0,47/pc. dès 40 pc. 0,43/pc. dès 80 pc. 0,40/pc.</p>	<p>Diamètre D: 34 mm Hauteur H: 3 mm Trou d1: 5,7 mm Trou d2: 11,7 mm Revêtement: Nickel (Ni)</p>
<p>MD-42 Disque métallique avec trou fraisé Ø 42 mm contre-pièce pour aimants non magnétique ! Poids: 31 g</p>	<p>Prix en EUR</p> <p>5 pc. 0,72/pc. dès 15 pc. 0,65/pc. dès 40 pc. 0,60/pc. dès 80 pc. 0,56/pc.</p>	<p>Diamètre D: 42 mm Hauteur H: 3 mm Trou d1: 5,7 mm Trou d2: 11,7 mm Revêtement: Nickel (Ni)</p>
<p>MD-50 Disque métallique avec trou fraisé Ø 50 mm contre-pièce pour aimants non magnétique ! Poids: 44 g</p>	<p>Prix en EUR</p> <p>5 pc. 0,77/pc. dès 15 pc. 0,70/pc. dès 40 pc. 0,64/pc. dès 80 pc. 0,61/pc.</p>	<p>Diamètre D: 50 mm Hauteur H: 3 mm Trou d1: 5,7 mm Trou d2: 11,7 mm Revêtement: Nickel (Ni)</p>
<p>MD-52 Disque métallique avec trou fraisé Ø 52 mm contre-pièce pour aimants non magnétique ! Poids: 49 g</p>	<p>Prix en EUR</p> <p>5 pc. 0,86/pc. dès 15 pc. 0,78/pc. dès 40 pc. 0,72/pc. dès 80 pc. 0,68/pc.</p>	<p>Diamètre D: 52 mm Hauteur H: 3 mm Trou d1: 5,7 mm Trou d2: 11,7 mm Revêtement: Nickel (Ni)</p>
<p>MD-62 Disque métallique avec trou fraisé Ø 62 mm contre-pièce pour aimants non magnétique ! Poids: 69 g</p>	<p>Prix en EUR</p> <p>5 pc. 1,00/pc. dès 15 pc. 0,90/pc. dès 40 pc. 0,84/pc. dès 80 pc. 0,80/pc.</p>	<p>Diamètre D: 62 mm Hauteur H: 3 mm Trou d1: 5,7 mm Trou d2: 11,7 mm Revêtement: Nickel (Ni)</p>
<p>MD-65 Disque métallique avec trou fraisé Ø 65 mm contre-pièce pour aimants non magnétique ! Poids: 76 g</p>	<p>Prix en EUR</p> <p>5 pc. 1,10/pc. dès 15 pc. 1,00/pc. dès 40 pc. 0,93/pc. dès 80 pc. 0,89/pc.</p>	<p>Diamètre D: 65 mm Hauteur H: 3 mm Trou d1: 5,7 mm Trou d2: 11,7 mm Revêtement: Nickel (Ni)</p>

<p>MC-15-15-03 Plaquette métallique avec trou fraisé 15 x 15 x 3 mm contre-pièce pour aimants non magnétique ! Poids: 3,9 g</p>	<p>Prix en EUR 10 pc. 0,28/pc. dès 40 pc. 0,23/pc. dès 80 pc. 0,21/pc. dès 160 pc. 0,20/pc.</p>	<p>Ces plaquettes métalliques constituent un support d'adhérence idéal pour les parallélépipèdes magnétiques avec trou de fixation biseauté. Elles peuvent être facilement vissées avec une vis à tête fraisée sur des surfaces non magnétiques.</p>
<p>MC-20-20-03 Plaquette métallique avec trou fraisé 20 x 20 x 3 mm contre-pièce pour aimants non magnétique ! Poids: 8 g</p>	<p>Prix en EUR 10 pc. 0,36/pc. dès 40 pc. 0,31/pc. dès 80 pc. 0,27/pc. dès 160 pc. 0,26/pc.</p>	<p>Ces plaquettes métalliques constituent un support d'adhérence idéal pour les parallélépipèdes magnétiques avec trou de fixation biseauté. Elles peuvent être facilement vissées avec une vis à tête fraisée sur des surfaces non magnétiques.</p>
<p>MC-40-20-03 Plaquette métallique avec trou fraisé 40 x 20 x 3 mm contre-pièce pour aimants non magnétique ! Poids: 16 g</p>	<p>Prix en EUR 5 pc. 0,48/pc. dès 15 pc. 0,42/pc. dès 40 pc. 0,38/pc. dès 80 pc. 0,36/pc.</p>	<p>Ces plaquettes métalliques constituent un support d'adhérence idéal pour les parallélépipèdes magnétiques avec trou de fixation biseauté. Elles peuvent être facilement vissées avec deux vis à tête fraisée sur des surfaces non magnétiques.</p>
<p>MC-40-40-03 Plaquette métallique avec trou fraisé 40 x 40 x 3 mm contre-pièce pour aimants non magnétique ! Poids: 35 g</p>	<p>Prix en EUR 5 pc. 0,60/pc. dès 15 pc. 0,53/pc. dès 40 pc. 0,47/pc. dès 80 pc. 0,44/pc.</p>	<p>Ces plaquettes métalliques constituent un support d'adhérence idéal pour les parallélépipèdes magnétiques avec trou de fixation biseauté. Elles peuvent être facilement vissées avec deux vis à tête fraisée sur des surfaces non magnétiques.</p>
<p>MC-60-20-03 Plaquette métallique avec trou fraisé 60 x 20 x 3 mm contre-pièce pour aimants non magnétique ! Poids: 25 g</p>	<p>Prix en EUR 5 pc. 0,65/pc. dès 15 pc. 0,59/pc. dès 40 pc. 0,54/pc. dès 80 pc. 0,51/pc.</p>	<p>Ces plaquettes métalliques constituent un support d'adhérence idéal pour les parallélépipèdes magnétiques avec trou de fixation biseauté. Elles peuvent être facilement vissées avec deux vis à tête fraisée sur des surfaces non magnétiques.</p>
<p>MC-80-20-03 Plaquette métallique avec trou fraisé 80 x 20 x 3 mm contre-pièce pour aimants non magnétique ! Poids: 35 g</p>	<p>Prix en EUR 5 pc. 0,82/pc. dès 15 pc. 0,73/pc. dès 40 pc. 0,66/pc. dès 80 pc. 0,62/pc.</p>	<p>Ces plaquettes métalliques constituent un support d'adhérence idéal pour les parallélépipèdes magnétiques avec trou de fixation biseauté. Elles peuvent être facilement vissées avec deux vis à tête fraisée sur des surfaces non magnétiques.</p>

Contre-pièces pour aimants à coller

Ces disques métalliques conviennent en tant que contre-pièce pour nos aimants, par exemple les disques magnétiques ou les crochets magnétiques. Leur dos autocollant permet de les coller facilement sur des surfaces lisses.

<p>PAS-10 Disque métallique autocollant Ø 10 mm contre-pièce pour aimants non magnétique ! Poids: 1,2 g</p>	<p>Prix en EUR</p> <p>10 pc. 0,29/pc. dès 40 pc. 0,24/pc. dès 80 pc. 0,22/pc. dès 160 pc. 0,20/pc.</p>	<p>Diamètre D: 10 mm Hauteur H: 2 mm Revêtement: Zinc (Zn) Tolérance: +/- 0,1 mm Colle: 3M, n° 9888T Durée de vie colle: 12 Mois (environ)</p>
<p>PAS-10-W Disque métallique autocollant blanc Ø 10 mm contre-pièce pour aimants non magnétique ! Poids: 1,3 g</p>	<p>Prix en EUR</p> <p>10 pc. 0,33/pc. dès 40 pc. 0,28/pc. dès 80 pc. 0,26/pc. dès 160 pc. 0,24/pc.</p>	<p>Diamètre D: 10,3 mm Hauteur H: 2,3 mm Revêtement: Zinc (Zn), blanc, peint au pistolet Tolérance: +/- 0,2 mm Colle: 3M, n° 9888T Durée de vie colle: 12 Mois (environ)</p>
<p>PAS-13 Disque métallique autocollant Ø 13 mm contre-pièce pour aimants non magnétique ! Poids: 2,1 g</p>	<p>Prix en EUR</p> <p>10 pc. 0,30/pc. dès 40 pc. 0,25/pc. dès 80 pc. 0,23/pc. dès 160 pc. 0,22/pc.</p>	<p>Diamètre D: 13 mm Hauteur H: 2 mm Revêtement: Zinc (Zn) Tolérance: +/- 0,1 mm Colle: 3M, n° 9888T Durée de vie colle: 12 Mois (environ)</p>
<p>PAS-13-W Disque métallique autocollant blanc Ø 13 mm contre-pièce pour aimants non magnétique ! Poids: 2,2 g</p>	<p>Prix en EUR</p> <p>10 pc. 0,35/pc. dès 40 pc. 0,30/pc. dès 80 pc. 0,28/pc. dès 160 pc. 0,26/pc.</p>	<p>Diamètre D: 13,3 mm Hauteur H: 2,3 mm Revêtement: Zinc (Zn), blanc, peint au pistolet Tolérance: +/- 0,2 mm Colle: 3M, n° 9888T Durée de vie colle: 12 Mois (environ)</p>
<p>PAS-16 Disque métallique autocollant Ø 16 mm contre-pièce pour aimants non magnétique ! Poids: 3,2 g</p>	<p>Prix en EUR</p> <p>10 pc. 0,32/pc. dès 40 pc. 0,27/pc. dès 80 pc. 0,25/pc. dès 160 pc. 0,23/pc.</p>	<p>Diamètre D: 16 mm Hauteur H: 2 mm Revêtement: Zinc (Zn) Tolérance: +/- 0,1 mm Colle: 3M, n° 9888T Durée de vie colle: 12 Mois (environ)</p>
<p>PAS-16-W Disque métallique autocollant blanc Ø 16 mm contre-pièce pour aimants non magnétique ! Poids: 3,3 g</p>	<p>Prix en EUR</p> <p>10 pc. 0,38/pc. dès 40 pc. 0,33/pc. dès 80 pc. 0,30/pc. dès 160 pc. 0,28/pc.</p>	<p>Diamètre D: 16,3 mm Hauteur H: 2,3 mm Revêtement: Zinc (Zn), blanc, peint au pistolet Tolérance: +/- 0,2 mm Colle: 3M, n° 9888T Durée de vie colle: 12 Mois (environ)</p>
<p>PAS-20 Disque métallique autocollant Ø 20 mm contre-pièce pour aimants non magnétique ! Poids: 5 g</p>	<p>Prix en EUR</p> <p>10 pc. 0,33/pc. dès 40 pc. 0,28/pc. dès 80 pc. 0,26/pc. dès 160 pc. 0,24/pc.</p>	<p>Diamètre D: 20 mm Hauteur H: 2 mm Revêtement: Zinc (Zn) Tolérance: +/- 0,1 mm Colle: 3M, n° 9888T Durée de vie colle: 12 Mois (environ)</p>
<p>PAS-20-W Disque métallique autocollant blanc Ø 20 mm contre-pièce pour aimants non magnétique ! Poids: 5,1 g</p>	<p>Prix en EUR</p> <p>10 pc. 0,40/pc. dès 40 pc. 0,35/pc. dès 80 pc. 0,32/pc. dès 160 pc. 0,30/pc.</p>	<p>Diamètre D: 20,3 mm Hauteur H: 2,3 mm Revêtement: Zinc (Zn), blanc, peint au pistolet Tolérance: +/- 0,2 mm Colle: 3M, n° 9888T Durée de vie colle: 12 Mois (environ)</p>

Capuchons en caoutchouc & disques en silicone : protection antiglisse et antirayures 2

Ces capuchons en caoutchouc peuvent être mis sur le dessous de l'aimant en pot. Des surfaces délicates seront ainsi protégées et en même temps, le frottement augmente la capacité de charge de l'aimant dans le sens du cisaillement.

<p>M-SIL-10 Disques en silicone Ø 10 mm autocollants lot de 136 Poids: 25 g/set</p>	<p>Prix en EUR 1 set 4,06/set</p>	<p>Matériau: Silicone Diamètre: 10 mm Epaisseur: 0,5 mm Nombre par feuille: 136 pièces Colle: 3M, n° 9080A Durée de vie colle: 24 Mois (environ)</p>
<p>M-SIL-12 Disques en silicone Ø 12 mm autocollants lot de 98 Poids: 25 g/set</p>	<p>Prix en EUR 1 set 3,55/set</p>	<p>Matériau: Silicone Diamètre: 12 mm Epaisseur: 0,5 mm Nombre par feuille: 98 pièces Colle: 3M, n° 9080A Durée de vie colle: 24 Mois (environ)</p>
<p>M-SIL-15 Disques en silicone Ø 15 mm autocollants lot de 60 Poids: 25 g/set</p>	<p>Prix en EUR 1 set 3,04/set</p>	<p>Matériau: Silicone Diamètre: 15 mm Epaisseur: 0,5 mm Nombre par feuille: 60 pièces Colle: 3M, n° 9080A Durée de vie colle: 24 Mois (environ)</p>
<p>M-SIL-20 Disques en silicone Ø 20 mm autocollants lot de 36 Poids: 25 g/set</p>	<p>Prix en EUR 1 set 2,53/set</p>	<p>Matériau: Silicone Diamètre: 20 mm Epaisseur: 0,5 mm Nombre par feuille: 36 pièces Colle: 3M, n° 9080A Durée de vie colle: 24 Mois (environ)</p>
<p>PAR-11 Capuchons en caoutchouc Ø 11 mm pour protéger des surfaces Poids: 0,16 g</p>	<p>Prix en EUR 10 pc. 0,20/pc. dès 40 pc. 0,17/pc. dès 80 pc. 0,15/pc. dès 160 pc. 0,14/pc.</p>	<p>Diamètre D: 11 mm Hauteur H: 3 mm Epaisseur matériau t: 0,5 mm Température max. d'utilisation: 100°C</p>
<p>PAR-14 Capuchons en caoutchouc Ø 14 mm pour protéger des surfaces Poids: 0,2 g</p>	<p>Prix en EUR 10 pc. 0,21/pc. dès 40 pc. 0,18/pc. dès 80 pc. 0,16/pc. dès 160 pc. 0,15/pc.</p>	<p>Diamètre D: 14 mm Hauteur H: 3 mm Epaisseur matériau t: 0,5 mm Température max. d'utilisation: 100°C</p>
<p>PAR-17 Capuchons en caoutchouc Ø 17 mm pour protéger des surfaces Poids: 0,3 g</p>	<p>Prix en EUR 10 pc. 0,24/pc. dès 40 pc. 0,20/pc. dès 80 pc. 0,18/pc. dès 160 pc. 0,17/pc.</p>	<p>Diamètre D: 17 mm Hauteur H: 3 mm Epaisseur matériau t: 0,5 mm Température max. d'utilisation: 100°C</p>
<p>PAR-21 Capuchons en caoutchouc Ø 21 mm pour protéger des surfaces Poids: 0,5 g</p>	<p>Prix en EUR 10 pc. 0,24/pc. dès 40 pc. 0,20/pc. dès 80 pc. 0,18/pc. dès 160 pc. 0,17/pc.</p>	<p>Diamètre D: 21 mm Hauteur H: 5 mm Epaisseur matériau t: 0,5 mm Température max. d'utilisation: 100°C</p>

<p>PAR-26 Capuchons en caoutchouc Ø 26 mm pour protéger des surfaces Poids: 0,7 g</p>	<p>Prix en EUR</p> <p>10 pc. 0,24/pc. dès 40 pc. 0,20/pc. dès 80 pc. 0,19/pc. dès 160 pc. 0,17/pc.</p>	<p>Diamètre D: 26 mm Hauteur H: 5 mm Epaisseur matériau t: 0,5 mm Température max. d'utilisation: 100°C</p>
<p>PAR-33 Capuchons en caoutchouc Ø 33 mm pour protéger des surfaces Poids: 1 g</p>	<p>Prix en EUR</p> <p>5 pc. 0,32/pc. dès 15 pc. 0,28/pc. dès 40 pc. 0,25/pc. dès 80 pc. 0,23/pc.</p>	<p>Diamètre D: 33 mm Hauteur H: 5 mm Epaisseur matériau t: 0,5 mm Température max. d'utilisation: 100°C</p>
<p>PAR-41 Capuchons en caoutchouc Ø 41 mm pour protéger des surfaces Poids: 1,6 g</p>	<p>Prix en EUR</p> <p>5 pc. 0,34/pc. dès 15 pc. 0,30/pc. dès 40 pc. 0,27/pc. dès 80 pc. 0,25/pc.</p>	<p>Diamètre D: 41 mm Hauteur H: 6 mm Epaisseur matériau t: 0,5 mm</p>
<p>PAR-49 Capuchons en caoutchouc Ø 49 mm pour protéger des surfaces Poids: 2 g</p>	<p>Prix en EUR</p> <p>5 pc. 0,35/pc. dès 15 pc. 0,31/pc. dès 40 pc. 0,28/pc. dès 80 pc. 0,26/pc.</p>	<p>Diamètre D: 49 mm Hauteur H: 6 mm Epaisseur matériau t: 0,5 mm Température max. d'utilisation: 100°C</p>
<p>PAR-51 Capuchons en caoutchouc Ø 51 mm pour protéger des surfaces Poids: 2,2 g</p>	<p>Prix en EUR</p> <p>5 pc. 0,38/pc. dès 15 pc. 0,34/pc. dès 40 pc. 0,30/pc. dès 80 pc. 0,28/pc.</p>	<p>Diamètre D: 51 mm Hauteur H: 6 mm Epaisseur matériau t: 0,5 mm Température max. d'utilisation: 100°C</p>
<p>PAR-61 Capuchons en caoutchouc Ø 61 mm pour protéger des surfaces Poids: 3 g</p>	<p>Prix en EUR</p> <p>5 pc. 0,39/pc. dès 15 pc. 0,34/pc. dès 40 pc. 0,31/pc. dès 80 pc. 0,29/pc.</p>	<p>Diamètre D: 61 mm Hauteur H: 6 mm Epaisseur matériau t: 0,5 mm Température max. d'utilisation: 100°C</p>
<p>PAR-64 Capuchons en caoutchouc Ø 64 mm pour protéger des surfaces Poids: 3,5 g</p>	<p>Prix en EUR</p> <p>5 pc. 0,40/pc. dès 15 pc. 0,35/pc. dès 40 pc. 0,32/pc. dès 80 pc. 0,30/pc.</p>	<p>Diamètre D: 64 mm Hauteur H: 6 mm Epaisseur matériau t: 0,5 mm Température max. d'utilisation: 100°C</p>
<p>PAR-76 Capuchons en caoutchouc Ø 76 mm pour protéger des surfaces Poids: 3 g</p>	<p>Prix en EUR</p> <p>5 pc. 0,47/pc. dès 15 pc. 0,44/pc. dès 40 pc. 0,42/pc. dès 80 pc. 0,41/pc.</p>	<p>Diamètre D: 76 mm Hauteur H: 6 mm Epaisseur matériau t: 0,5 mm Température max. d'utilisation: 100°C</p>

Des aimants pour le POS et l'équipement de salons

SF-FRM-A3 Cadre pour affiche A3 en matière synthétique avec coins arrondis pochette en U incl. Poids: 150 g	Prix en EUR 5 pc. 3,07/pc. dès 15 pc. 2,81/pc. dès 40 pc. 2,61/pc. dès 80 pc. 2,49/pc.	Cadre pour affiche pratique au format A3 en différentes couleurs. Une pochette réutilisable en PCV (non anti-reflet) est incluse dans la livraison.
SF-FRM-A4 Cadre pour affiche A4 en matière synthétique avec coins arrondis pochette en U incl. Poids: 100 g	Prix en EUR 5 pc. 2,46/pc. dès 15 pc. 2,26/pc. dès 40 pc. 2,10/pc. dès 80 pc. 2,01/pc.	Porte-affiche pratique en matière synthétique au format A4 en différentes couleurs. Une pochette en U réutilisable fabriquée en PVC (non anti-reflet) est incluse dans la livraison.
SF-FRM-A5 Cadre pour affiche A5 en matière plastique avec coins arrondis pochette en U incl. Poids: 63 g	Prix en EUR 5 pc. 1,90/pc. dès 15 pc. 1,73/pc. dès 40 pc. 1,61/pc. dès 80 pc. 1,53/pc.	Porte-affiche pratique en matière synthétique au format A5 dans différentes couleurs. Une pochette réutilisable en U fabriquée en PCV (non anti-reflet) est incluse dans la livraison.

Bande magnétique - pour y écrire, pour marquer et étiqueter

Ces bandes magnétiques en différentes largeurs et couleurs permettent d'étiqueter des étagères en acier ainsi que des armoires et tiroirs métalliques de façon flexible. Elles sont également un joli attrape-regard coloré sur le tableau blanc ou sur de la peinture magnétique. Les bandes peuvent être découpées à la longueur souhaitée à l'aide de ciseaux ménagers et vous pouvez les imprimer ou y écrire.

<p>MT-07 Bande magnétique couleur 7 mm pour y écrire et pour découper rouleaux d'1 m Poids: 26 g/m</p>	<p>Prix en EUR</p> <p>1 m 2,19/m dès 3 m 1,84/m dès 10 m 1,54/m dès 20 m 1,38/m dès 40 m 1,25/m</p>	<p>Cette bande magnétique mesure 7 mm de large et elle est disponible en quatre couleurs différentes. Elle peut être découpée facilement à l'aide de ciseaux ménagers à la longueur souhaitée et on peut y écrire. Elle est vendue en découpe d'1 mètre.</p>
<p>MT-10 Bande magnétique couleur 10 mm pour y écrire et pour découper rouleaux d'1 m Poids: 37 g/m</p>	<p>Prix en EUR</p> <p>1 m 2,24/m dès 3 m 1,94/m dès 10 m 1,68/m dès 20 m 1,55/m dès 40 m 1,42/m</p>	<p>La bande MT-10 mesure 10 mm de large et elle est disponible dans plusieurs couleurs différentes. Elle peut être découpée facilement à l'aide de ciseaux ménagers à la longueur souhaitée et on peut y écrire. Elle est vendue en découpe de 1 mètre.</p>
<p>MT-20 Bande magnétique couleur 20 mm pour y écrire et pour découper rouleaux d'1 m Poids: 74 g/m</p>	<p>Prix en EUR</p> <p>1 m 2,82/m dès 3 m 2,42/m dès 10 m 2,07/m dès 20 m 1,90/m dès 40 m 1,75/m</p>	<p>La bande magnétique MT-20 mesure 20 mm de large et elle est disponible dans différentes couleurs. Elle peut être découpée facilement à l'aide de ciseaux ménagers à la longueur souhaitée et on peut y écrire. Elle est vendue en découpe de 1 mètre.</p>
<p>MT-30 Bande magnétique couleur 30 mm pour y écrire et pour découper rouleaux d'1 m Poids: 110 g/m</p>	<p>Prix en EUR</p> <p>1 m 3,56/m dès 3 m 3,03/m dès 10 m 2,55/m dès 20 m 2,32/m dès 40 m 2,11/m</p>	<p>La bande magnétique MT-30 mesure 30 mm de large et elle est disponible dans différentes couleurs. Elle peut être découpée facilement à l'aide de ciseaux ménagers à la longueur souhaitée et on peut y écrire. Elle est vendue en découpe de 1 mètre.</p>
<p>MT-40 Bande magnétique couleur 40 mm pour y écrire et pour découper rouleaux d'1 m Poids: 150 g/m</p>	<p>Prix en EUR</p> <p>1 m 3,97/m dès 3 m 3,42/m dès 10 m 2,92/m dès 20 m 2,68/m dès 40 m 2,47/m</p>	<p>La bande magnétique MT-40 mesure 40 mm de large, elle est disponible dans de nombreuses couleurs différentes. Elle peut être découpée facilement à l'aide de ciseaux ménagers à la longueur souhaitée et on peut y écrire. Elle est vendue en découpe de 1 mètre.</p>
<p>MT-150 Bande magnétique couleur 150 mm pour y écrire et pour découper rouleaux d'1 m Poids: 560 g/m</p>	<p>Prix en EUR</p> <p>1 m 10,50/m dès 3 m 9,08/m dès 10 m 7,81/m dès 20 m 7,20/m dès 40 m 6,65/m</p>	<p>La bande magnétique MT-150 mesure 150 mm de large et elle est disponible dans différentes couleurs. Elle peut être découpée facilement à l'aide de ciseaux ménagers à la longueur souhaitée et on peut y écrire. Elle est vendue en découpe de 1 mètre.</p>

Bande magnétique autocollante pour des solutions de fixation flexible

La bande magnétique adhésive est idéale pour fixer de manière invisible des objets non-magnétiques (par exemple un panneau en matière plastique ou en aluminium) sur des surfaces métalliques. Les bandes autocollantes adhèrent également entre elles, ce qui permet de fixer deux objets non magnétiques l'un sur l'autre. Elles se prêtent particulièrement bien à la fixation de moustiquaires amovibles sur des fenêtres et des portes.

<p>MT-10-STIC Bande magnétique adhésive ferrite 10 mm bande magnétique autocollante rouleaux d'1 m / 5 m / 25 m Poids: 56 g/m</p>	<p>Prix en EUR</p> <table> <tr><td>1 m</td><td>2,15/m</td></tr> <tr><td>dès 5 m</td><td>1,67/m</td></tr> <tr><td>dès 25 m</td><td>1,32/m</td></tr> <tr><td>dès 50 m</td><td>1,19/m</td></tr> <tr><td>dès 75 m</td><td>1,12/m</td></tr> </table>	1 m	2,15/m	dès 5 m	1,67/m	dès 25 m	1,32/m	dès 50 m	1,19/m	dès 75 m	1,12/m	<p>La bande magnétique autocollante MT-10-STIC convient pour fixer des objets non magnétiques sur des surfaces métalliques. Cette bande mesure 10 mm de large et elle est disponible dans des longueurs de 1, 5 ou 25 mètres.</p>
1 m	2,15/m											
dès 5 m	1,67/m											
dès 25 m	1,32/m											
dès 50 m	1,19/m											
dès 75 m	1,12/m											
<p>MT-20-STIC Bande magnétique adhésive ferrite 20 mm bande magnétique autocollante rouleaux d'1 m / 5 m / 25 m Poids: 110 g/m</p>	<p>Prix en EUR</p> <table> <tr><td>1 m</td><td>2,69/m</td></tr> <tr><td>dès 5 m</td><td>2,14/m</td></tr> <tr><td>dès 25 m</td><td>1,72/m</td></tr> <tr><td>dès 50 m</td><td>1,58/m</td></tr> <tr><td>dès 75 m</td><td>1,50/m</td></tr> </table>	1 m	2,69/m	dès 5 m	2,14/m	dès 25 m	1,72/m	dès 50 m	1,58/m	dès 75 m	1,50/m	<p>La bande magnétique autocollante MT-20-STIC convient pour fixer des objets non magnétiques sur des surfaces métalliques. Cette bande mesure 20 mm de large et elle est disponible dans des longueurs de 1, 5 ou 25 mètres.</p>
1 m	2,69/m											
dès 5 m	2,14/m											
dès 25 m	1,72/m											
dès 50 m	1,58/m											
dès 75 m	1,50/m											
<p>MT-30-STIC Bande magnétique adhésive ferrite 30 mm bande magnétique autocollante rouleaux d'1 m / 5 m / 25 m Poids: 170 g/m</p>	<p>Prix en EUR</p> <table> <tr><td>1 m</td><td>2,92/m</td></tr> <tr><td>dès 5 m</td><td>2,34/m</td></tr> <tr><td>dès 25 m</td><td>1,90/m</td></tr> <tr><td>dès 50 m</td><td>1,75/m</td></tr> <tr><td>dès 75 m</td><td>1,66/m</td></tr> </table>	1 m	2,92/m	dès 5 m	2,34/m	dès 25 m	1,90/m	dès 50 m	1,75/m	dès 75 m	1,66/m	<p>La bande magnétique autocollante MT-30-STIC convient pour fixer des objets non magnétiques sur des surfaces métalliques. Cette bande mesure 30 mm de large et elle est disponible dans des longueurs de 1, 5 ou 25 m.</p>
1 m	2,92/m											
dès 5 m	2,34/m											
dès 25 m	1,90/m											
dès 50 m	1,75/m											
dès 75 m	1,66/m											
<p>MT-40-STIC Bande magnétique adhésive ferrite 40 mm bande magnétique autocollante rouleaux d'1 m / 5 m / 25 m Poids: 220 g/m</p>	<p>Prix en EUR</p> <table> <tr><td>1 m</td><td>3,72/m</td></tr> <tr><td>dès 5 m</td><td>3,01/m</td></tr> <tr><td>dès 25 m</td><td>2,47/m</td></tr> <tr><td>dès 50 m</td><td>2,29/m</td></tr> <tr><td>dès 75 m</td><td>2,19/m</td></tr> </table>	1 m	3,72/m	dès 5 m	3,01/m	dès 25 m	2,47/m	dès 50 m	2,29/m	dès 75 m	2,19/m	<p>La bande magnétique autocollante MT-40-STIC est idéale pour fixer des objets non magnétiques sur des surfaces métalliques. Cette bande mesure 40 mm de large, elle est disponible dans les longueurs de 1 m, 5 m ou 25 m.</p>
1 m	3,72/m											
dès 5 m	3,01/m											
dès 25 m	2,47/m											
dès 50 m	2,29/m											
dès 75 m	2,19/m											
<p>MT-150-STIC Bande magnétique adhésive ferrite 150 mm bande magnétique autocollante rouleaux d'1 m / 5 m / 25 m Poids: 830 g/m</p>	<p>Prix en EUR</p> <table> <tr><td>1 m</td><td>10,25/m</td></tr> <tr><td>dès 5 m</td><td>8,58/m</td></tr> <tr><td>dès 25 m</td><td>7,31/m</td></tr> <tr><td>dès 50 m</td><td>6,87/m</td></tr> <tr><td>dès 75 m</td><td>6,64/m</td></tr> </table>	1 m	10,25/m	dès 5 m	8,58/m	dès 25 m	7,31/m	dès 50 m	6,87/m	dès 75 m	6,64/m	<p>La bande magnétique autocollante MT-150-STIC est idéale pour fixer des objets non magnétiques sur des surfaces métalliques. Cette bande mesure 150 mm de large, elle est disponible dans des longueurs de 1 m, 5 m ou 25 m.</p>
1 m	10,25/m											
dès 5 m	8,58/m											
dès 25 m	7,31/m											
dès 50 m	6,87/m											
dès 75 m	6,64/m											
<p>MT-DISP Bande magnétique adhésive pour photos 5 m en dévidoir Poids: 150 g</p>	<p>Prix en EUR</p> <table> <tr><td>1 pce</td><td>5,34/pc.</td></tr> <tr><td>dès 3 pce.</td><td>4,59/pc.</td></tr> <tr><td>dès 10 pc.</td><td>3,92/pc.</td></tr> <tr><td>dès 20 pc.</td><td>3,59/pc.</td></tr> <tr><td>dès 40 pc.</td><td>3,30/pc.</td></tr> </table>	1 pce	5,34/pc.	dès 3 pce.	4,59/pc.	dès 10 pc.	3,92/pc.	dès 20 pc.	3,59/pc.	dès 40 pc.	3,30/pc.	<p>Un ruban adhésif qui colle et qui est magnétique à la fois. Il permet de fixer des photos, cartes postales et d'autres objets légers de façon simple et rapide sur des surfaces ferromagnétiques sans faire de trou.</p>
1 pce	5,34/pc.											
dès 3 pce.	4,59/pc.											
dès 10 pc.	3,92/pc.											
dès 20 pc.	3,59/pc.											
dès 40 pc.	3,30/pc.											
<p>NMT-10-STIC Bande magnétique adhésive néodyme 10 mm bande magnétique autocollante force d'adhérence extra-forte rouleaux d'1 m Poids: 75 g/m</p>	<p>Prix en EUR</p> <table> <tr><td>1 m</td><td>16,92/m</td></tr> <tr><td>dès 3 m</td><td>15,02/m</td></tr> <tr><td>dès 10 m</td><td>13,32/m</td></tr> <tr><td>dès 20 m</td><td>12,50/m</td></tr> <tr><td>dès 40 m</td><td>11,76/m</td></tr> </table>	1 m	16,92/m	dès 3 m	15,02/m	dès 10 m	13,32/m	dès 20 m	12,50/m	dès 40 m	11,76/m	<p>Cette bande magnétique autocollante (10 mm de large) dispose d'une force d'adhérence sensationnelle de 450 g/cm². Elle est ainsi 4 fois plus forte qu'une bande magnétique classique.</p>
1 m	16,92/m											
dès 3 m	15,02/m											
dès 10 m	13,32/m											
dès 20 m	12,50/m											
dès 40 m	11,76/m											
<p>NMT-20-STIC Bande magnétique adhésive néodyme 20 mm bande magnétique autocollante force d'adhérence extra-forte rouleaux d'1 m Poids: 150 g/m</p>	<p>Prix en EUR</p> <table> <tr><td>1 m</td><td>30,90/m</td></tr> <tr><td>dès 3 m</td><td>27,64/m</td></tr> <tr><td>dès 10 m</td><td>24,72/m</td></tr> <tr><td>dès 20 m</td><td>23,30/m</td></tr> <tr><td>dès 40 m</td><td>22,04/m</td></tr> </table>	1 m	30,90/m	dès 3 m	27,64/m	dès 10 m	24,72/m	dès 20 m	23,30/m	dès 40 m	22,04/m	<p>Cette bande magnétique autocollante (20 mm de large) dispose d'une force d'adhérence sensationnelle de 450 g/cm². Elle est ainsi 4 fois plus forte qu'une bande magnétique classique.</p>
1 m	30,90/m											
dès 3 m	27,64/m											
dès 10 m	24,72/m											
dès 20 m	23,30/m											
dès 40 m	22,04/m											

NMT-30-STIC

Bande magnétique adhésive
néodyme 30 mm
bande magnétique autocollante
force d'adhérence extra-forte
rouleaux d'1 m
Poids: 230 g/m

	Prix en EUR
1 m	42,24/m
dès 3 m	37,91/m
dès 10 m	34,03/m
dès 20 m	32,15/m
dès 40 m	30,48/m

Cette bande magnétique autocollante (30 mm de large) dispose d'une force d'adhérence sensationnelle de 450 g/cm². Elle est ainsi 4 fois plus forte qu'une bande magnétique classique.

Feuilles magnétiques pour les loisirs créatifs, le marquage et l'étiquetage

Vous pouvez découper des formes multicolores dans nos films magnétiques et les fixer sur des tableaux blancs dans le cadre de présentations ou de formations par exemple. Vous pourriez également utiliser des symboles magnétiques de couleur prédécoupés. A l'aide de nos cadres magnétiques multicolores, vous pouvez fixer des statistiques en code couleur et des règles de processus sur des surfaces métalliques.

<p>MS-W Panneaux d'interdiction magnétiques divers panneaux d'interdiction Poids: 65 g</p>	<p>Prix en EUR</p> <p>1 pce 3,97/pc. dès 3 pc. 3,44/pc. dès 10 pc. 2,97/pc. dès 20 pc. 2,74/pc. dès 40 pc. 2,53/pc.</p>	<p>Le grand avantage des panneaux d'interdiction magnétiques : Ils peuvent être fixés en un instant sur des surfaces ferromagnétiques lisses. Grâce à leur film magnétique souple, ils peuvent être retirés facilement à tout moment sans laisser de résidus.</p>
<p>QMS-A4-STIC Cadre magnétique autocollant A4 pour accrocher des notes format A4 Poids: 130 g</p>	<p>Prix en EUR</p> <p>1 pce 5,42/pc. dès 3 pc. 4,74/pc. dès 10 pc. 4,14/pc. dès 20 pc. 3,84/pc. dès 40 pc. 3,59/pc.</p>	<p>Les cadres magnétiques autocollants au format A4 s'emploient sur des surfaces lisses non magnétiques. Ils permettent d'afficher et de remplacer des informations à volonté.</p>
<p>QMS-A5-STIC Cadre magnétique autocollant A5 pour accrocher des notes format A5 Poids: 92 g</p>	<p>Prix en EUR</p> <p>1 pce 4,34/pc. dès 3 pc. 3,75/pc. dès 10 pc. 3,23/pc. dès 20 pc. 2,97/pc. dès 40 pc. 2,75/pc.</p>	<p>Les cadres magnétiques autocollants au format A5 s'emploient sur des surfaces lisses non magnétiques. Ils permettent d'afficher et de remplacer des informations à volonté.</p>
<p>MS-100500MWB Film tableau blanc magnétique face arrière magnétique rouleau 1 x 5 m pas de surface d'adhérence pour aimants ! Poids: 8 kg</p>	<p>Prix en EUR</p> <p>1 pce 152,42/pc.</p>	<p>Avec ce film de tableau blanc magnétique, vous pouvez transformer en un tour de main toute surface en fer en tableau blanc. Il suffit de découper le film à la taille souhaitée et de le fixer sur une contre-pièce en fer.</p>
<p>MS-A4 Feuille magnétique couleur pour étiquetage et loisirs créatifs format A4 Poids: 230 g</p>	<p>Prix en EUR</p> <p>1 pce 3,97/pc. dès 3 pc. 3,44/pc. dès 10 pc. 2,97/pc. dès 20 pc. 2,74/pc. dès 40 pc. 2,54/pc.</p>	<p>Pour étiquetage, bricolage, marquage - votre imagination n'aura presque pas de limite. Les feuilles magnétiques en format A4 sont disponibles en 13 couleurs différentes, leur épaisseur est de 1 mm. Elles sont faciles à découper et on peut y écrire sans problème.</p>
<p>MS-A4-STIC Feuille magnétique autocollante format A4 à découper & coller gris-noir Poids: 230 g</p>	<p>Prix en EUR</p> <p>1 pce 4,07/pc. dès 3 pc. 3,53/pc. dès 10 pc. 3,05/pc. dès 20 pc. 2,81/pc. dès 40 pc. 2,61/pc.</p>	<p>La feuille magnétique en format A4 avec une face autocollante se laisse découper de manière très précise. Elle est idéale pour accrocher des objets plus gros lorsqu'une force d'adhérence plus importante est nécessaire.</p>
<p>NMS-A4-STIC Feuille magnétique autocollante néodyme avec force d'adhérence extra puissante format A4 Poids: 470 g</p>	<p>Prix en EUR</p> <p>1 pce 75,19/pc. dès 3 pc. 67,89/pc. dès 10 pc. 61,37/pc. dès 20 pc. 58,20/pc.</p>	<p>Film magnétique autocollant en néodyme d'une force d'adhérence de 450 g/cm²</p>
<p>MIP-A4-01 Papier magnétique brillant idéal pour aimants photos imprimable avec imprimante jet d'encre lot de 10 au format A4 Poids: 500 g/set</p>	<p>Prix en EUR</p> <p>1 set 13,21/set</p>	<p>Avec ce papier magnétique (brillant), vous pouvez transformer vos photos en un tour de main en aimants de frigo personnalisés : Imprimer la photo sur le papier, découper à la forme souhaitée, fixer sur une surface métallique - ça y est !</p>

MIP-A4-02 Papier magnétique mat idéal pour aimants photos imprimable avec imprimante jet d'encre lot de 10 au format A4 Poids: 420 g/set	Prix en EUR 1 set 13,21/set	Avec ce papier magnétique (version mate), vous pouvez transformer vos photos en un tour de main en aimants de frigo personnalisés : Imprimer la photo sur le papier, découper à la forme souhaitée, fixer sur une surface métallique - ça y est !
QMS-A4 Cadre magnétique A4 pour accrocher des notes pour tableaux blancs, armoires, etc. Poids: 100 g	Prix en EUR 1 pce 4,09/pc. dès 3 pc. 3,55/pc. dès 10 pc. 3,07/pc. dès 20 pc. 2,85/pc. dès 40 pc. 2,63/pc.	Les cadres magnétiques permettent d'afficher des plans d'action, des statistiques ou des informations en format A4 de façon flexible et protégée sur des tableaux blancs ou d'autres surfaces ferromagnétiques.
QMS-A5 Cadre magnétique A5 pour accrocher des notes pour tableaux blancs, armoires, etc. Poids: 69 g	Prix en EUR 1 pce 3,60/pc. dès 3 pc. 3,12/pc. dès 10 pc. 2,68/pc. dès 20 pc. 2,48/pc. dès 40 pc. 2,29/pc.	Les cadres magnétiques permettent d'accrocher des plans d'actions, des statistiques ou des informations en format A5 de façon flexible et protégée sur des whiteboards ou d'autres surfaces ferromagnétiques.

Takkis : Plaquettes magnétiques autocollantes avec de nombreuses possibilités

<p>MS-TAKKI-03 Takkis 10 x 10 mm plaquettes magnétiques autocollantes 160 plaquettes par feuille Poids: 60 g</p>	<p>Prix en EUR 1 pce 3,66/pc. dès 3 pc. 3,08/pc. dès 10 pc. 2,55/pc. dès 20 pc. 2,30/pc. dès 40 pc. 2,07/pc.</p>	<p>Des Takkis sont de petites plaquettes magnétiques carrées dotées d'une face arrière autocollante. Elles vous permettent de fixer des photos, cartes, dessins, etc. sur des surfaces en fer. Si vous commandez une pièce, vous recevrez une feuille de 160 plaquettes magnétiques mesurant chacune 10 x 10 mm.</p>
<p>MS-TAKKI-01 Takkis 20 x 20 mm plaquettes magnétiques autocollantes 40 plaquettes par feuille Poids: 60 g</p>	<p>Prix en EUR 1 pce 3,66/pc. dès 3 pc. 3,08/pc. dès 10 pc. 2,55/pc. dès 20 pc. 2,30/pc. dès 40 pc. 2,07/pc.</p>	<p>Les Takkis sont de petites plaquettes magnétiques carrées dotées d'une face arrière autocollante. Elles vous permettent de fixer des photos, cartes, dessins, etc. sur des surfaces en fer. Si vous commandez un article, vous recevrez une feuille de 40 plaquettes magnétiques mesurant chacune 20 x 20 mm.</p>
<p>MS-TAKKI-02 Takkis 30 x 30 mm plaquettes magnétiques autocollantes 20 plaquettes par feuille Poids: 70 g</p>	<p>Prix en EUR 1 pce 3,66/pc. dès 3 pc. 3,08/pc. dès 10 pc. 2,55/pc. dès 20 pc. 2,30/pc. dès 40 pc. 2,07/pc.</p>	<p>Les Takkis sont de petites plaquettes magnétiques carrées dotées d'une face arrière autocollante. Elles vous permettent de fixer des photos, cartes, dessins, etc. sur des surfaces en fer. Si vous commandez un article, vous recevrez une feuille de 20 plaquettes magnétiques mesurant chacune 30 x 30 mm.</p>
<p>MS-TAKKI-04 Takkis ronds 10 mm plaquettes magnétiques autocollantes 60 plaquettes par feuille Poids: 60 g</p>	<p>Prix en EUR 1 pce 3,66/pc. dès 3 pc. 3,08/pc. dès 10 pc. 2,55/pc. dès 20 pc. 2,30/pc. dès 40 pc. 2,07/pc.</p>	<p>Des Takkis sont de petites plaquettes magnétiques rondes dotées d'une face arrière autocollante. Elles vous permettent de fixer des photos, cartes, dessins, etc. sur des surfaces en fer. Si vous commandez une pièce, vous recevrez une feuille de 60 plaquettes magnétiques rondes de 10 mm de diamètre chacune.</p>
<p>MS-TAKKI-05 Takkis ronds 20 mm plaquettes magnétiques autocollantes 24 plaquettes par feuille Poids: 60 g</p>	<p>Prix en EUR 1 pce 3,66/pc. dès 3 pc. 3,08/pc. dès 10 pc. 2,55/pc. dès 20 pc. 2,30/pc. dès 40 pc. 2,07/pc.</p>	<p>Des Takkis sont de petites plaquettes magnétiques rondes dotées d'une face arrière autocollante. Elles vous permettent de fixer des photos, cartes, dessins, etc. sur des surfaces en fer. Si vous commandez une pièce, vous recevrez une feuille de 24 plaquettes magnétiques rondes de 20 mm de diamètre chacune.</p>

Étiquettes magnétiques / plaquettes magnétiques pour l'étiquetage flexible

Les profilés en C permettent d'étiqueter des armoires, étagères d'entrepôt et tiroirs métalliques de façon flexible et professionnelle. Ces étiquettes magnétiques pratiques sont livrées avec étiquette blanche et film protecteur en PVC.

<p>MIP-A4-03 Étiquettes magnétiques à imprimer planches A4 avec étiquettes pré- perforées imprimable avec imprimante jet d'encre pour étiqueter des étagères métalliques, des tableaux blancs, etc. Poids: 470 g</p>	<p>Prix en EUR 1 pce 30,40/pc.</p>	<p>Des étiquettes magnétiques à imprimer de la marque Avery Zweckform. Les étiquettes peuvent être imprimées avec une imprimante jet d'encre et ensuite, grâce à leur perforation, facilement détachées.</p>
<p>CP-40100 Étiquettes magnétiques 100 x 40 mm profilés magnétiques en C imprimables avec imprimante jet d'encre et laser pour étiqueter des étagères métalliques Poids: 21 g</p>	<p>Prix en EUR 10 pc. 0,66/pc. dès 40 pc. 0,54/pc. dès 80 pc. 0,49/pc. dès 160 pc. 0,45/pc.</p>	<p>Ces étiquettes magnétiques de la taille 100 x 40 mm permettent d'étiqueter par exemple des armoires, étagères et tiroirs métalliques proprement et de façon flexible.</p>
<p>CP-3080 Étiquettes magnétiques 80 x 30 mm profilés magnétiques en C imprimables avec imprimante jet d'encre et laser pour étiqueter des étagères métalliques Poids: 12 g</p>	<p>Prix en EUR 10 pc. 0,49/pc. dès 40 pc. 0,40/pc. dès 80 pc. 0,36/pc. dès 160 pc. 0,33/pc.</p>	<p>Ces étiquettes magnétiques de la taille 80 x 30 mm permettent d'étiqueter par exemple des armoires, étagères et tiroirs métalliques proprement et de façon flexible.</p>
<p>CP-2060 Étiquettes magnétiques 60 x 20 mm profilés magnétiques en C imprimables avec imprimante jet d'encre et laser pour étiqueter des étagères métalliques Poids: 6 g</p>	<p>Prix en EUR 10 pc. 0,38/pc. dès 40 pc. 0,31/pc. dès 80 pc. 0,28/pc. dès 160 pc. 0,25/pc.</p>	<p>Ces étiquettes magnétiques de la taille 60 x 20 mm permettent d'étiqueter par exemple des armoires, étagères et tiroirs métalliques proprement et de façon flexible.</p>
<p>CP-1040 Étiquettes magnétiques 40 x 10 mm profilés magnétiques en C imprimables avec imprimante jet d'encre et laser pour étiqueter des étagères métalliques Poids: 2 g</p>	<p>Prix en EUR 10 pc. 0,27/pc. dès 40 pc. 0,22/pc. dès 80 pc. 0,19/pc. dès 160 pc. 0,18/pc.</p>	<p>Ces étiquettes magnétiques de la taille 40 x 10 mm permettent d'étiqueter par exemple des armoires, étagères et tiroirs métalliques proprement et de façon flexible.</p>
<p>BA-015LN Lettres & chiffres magnétiques pour étiqueter des étagères métalliques kit de 2 pièces 120 caractères par feuille A4 Poids: 510 g/set</p>	<p>Prix en EUR 1 set 15,24/set dès 3 sets 13,04/set dès 10 sets 11,05/set dès 20 sets 10,10/set</p>	<p>Kits de lettres ou chiffres magnétiques détachables (deux feuilles A4 magnétiques chacun). Les caractères noirs sur fond blancs sont parfaits pour une utilisation sur des tableaux blancs, des tableaux magnétiques ou pour l'étiquetage d'étagères métalliques.</p>
<p>BA-022 Aimants jours de la semaine pour organiser et planifier 2 pièces 56 aimants par planche A5 Poids: 240 g/set</p>	<p>Prix en EUR 1 set 5,07/set dès 3 sets 4,41/set dès 10 sets 3,81/set dès 20 sets 3,52/set dès 40 sets 3,26/set</p>	<p>Un kit est composé de deux feuilles A5, chacune avec 56 aimants jours de la semaine. Chaque feuille comprend 28 plaquettes magnétiques avec les jours écrits en toutes lettres et 30 plaquettes avec les jours abrégés.</p>
<p>BA-023 Aimants mois pour organiser et planifier 2 pièces 60 aimants par planche A5 Poids: 240 g/set</p>	<p>Prix en EUR 1 set 5,07/set dès 3 sets 4,41/set dès 10 sets 3,81/set dès 20 sets 3,52/set dès 40 sets 3,26/set</p>	<p>Un kit est composé de deux planches A5, chacune avec 60 aimants jours. Chaque planche comprend 30 plaquettes magnétiques avec les mois écrits en toutes lettres et 30 plaquettes avec les jours abrégés. Parfait pour des tableaux de planning.</p>

CP-INLAY

Recharge papier pour
étiquettes
recharge pour étiquettes
magnétiques
10 feuilles par paquet
Poids: 75 g/set

		Prix en EUR
	1 set	8,19/set
dès	3 sets	7,18/set
dès	10 sets	6,27/set
dès	20 sets	5,83/set
dès	40 sets	5,44/set

Ces feuilles A4 contiennent des étiquettes qui s'insèrent parfaitement dans nos supports d'étiquette magnétique. Les feuilles peuvent être utilisées avec des imprimantes courantes.

Aimants de bureau et pour tableau mémo : un maintien parfait sur le tableau blanc et

Ces aimants de bureau puissants en néodyme conviennent particulièrement bien pour une utilisation sur les tableaux blancs, des panneaux magnétiques et des tableaux scolaires. Ils adhèrent beaucoup plus fort que des aimants courants en ferrite.

En fonction de l'épaisseur du verre, seulement certaines sortes d'aimants de bureau adhèrent cependant sur des panneaux magnétiques en verre.

<p>M-95 Disques magnétiques revêtus de silicone adhèrent des deux côtés lot de 10, Ø 18 mm couleurs assorties Poids: 76 g/set force d'adhérence: env. 800 g</p>	<p>Prix en EUR 1 set 24,08/set</p>	<p>Lot de 10 pièces, couleurs assorties (2 bleues, jaunes, grises, vertes, orange). Faciles à saisir, revêtues de silicone.</p>
<p>M-98 Billes magnétiques avec enveloppe en silicone lot de 4 Ø 12 mm Poids: 45 g/set force d'adhérence: env. 600 g</p>	<p>Prix en EUR 1 set 11,44/set</p>	<p>Ces billes magnétiques bleues sont revêtues de silicone ce qui permet de les saisir très facilement. Ils conviennent parfaitement pour une utilisation sur des tableaux blancs, des tableaux magnétiques ainsi que des tableaux d'affichage en verre.</p>
<p>M-OF-S08 Aimants à poignée avec enveloppe métallique aimants de bureau néodyme avec poignée rainurée Poids: 6 g force d'adhérence: env. 1,5 kg</p>	<p>Prix en EUR 10 pc. 2,31/pc.</p>	<p>Aimants néodyme à poignée avec enveloppe métallique. Les rainures sur la poignée permettent de retirer ces aimants facilement des surfaces magnétiques.</p>
<p>M-OF-W08 Aimants de bureau avec enveloppe métallique aimants en néodyme longueur de l'arête 8 mm Poids: 4 g force d'adhérence: env. 1,5 kg</p>	<p>Prix en EUR 10 pc. 2,18/pc.</p>	<p>Dans cette enveloppe métallique brillante se cache un petit mais puissant aimant en néodyme.</p>
<p>M-PC Aimants tableau cylindriques aimants néodyme avec capuchon en plastique Ø 14 mm dans différentes couleurs Poids: 7,7 g force d'adhérence: env. 3,9 kg</p>	<p>Prix en EUR 5 pc. 2,02/pc. dès 15 pc. 1,82/pc. dès 40 pc. 1,67/pc. dès 80 pc. 1,57/pc.</p>	<p>Convient parfaitement pour une utilisation sur des tableaux magnétiques en verre, des tableaux blancs, des tableaux d'affichage ou des murs peints avec de la peinture magnétique - peuvent tenir pas mal de poids même sur des surfaces lisses.</p>
<p>M-OF-RD30 Aimants en ferrite pour tableau set de 10 aimants de bureau Ø 30 mm dans différentes couleurs Poids: 14 g/set</p>	<p>Prix en EUR 1 set 5,07/set</p>	<p>Aimant classique en ferrite pour tableau, bonne prise en main grâce à son capuchon en matière synthétique, disponible en différentes couleurs.</p>
<p>M-OF-P17 Aimant à poignée avec œillet puissants aimants de bureau en néodyme plastifié Poids: 7 g force d'adhérence: env. 3 kg</p>	<p>Prix en EUR 10 pc. 1,47/pc.</p>	<p>Grâce à sa poignée qui s'élargit vers le haut, cet aimant plastifié est très maniable.</p>
<p>M-PIN Punaises magnétiques "Players" aimants pour tableau mémo en forme de pion, Ø 12,5 mm lot de 10 dans différentes couleurs Poids: 28 g/set force d'adhérence: env. 1,6 kg</p>	<p>Prix en EUR 1 set 14,03/set dès 3 sets 12,12/set dès 10 sets 10,41/set dès 20 sets 9,58/set</p>	<p>Aimant de maintien très puissant avec poignée pratique, peut tenir sans problème 10 feuilles A4. Disponible en différentes couleurs. Vous recevrez un set de 10 pièces.</p>

<p>M-81 Aimants drapeaux pour présenter et organiser couleurs assorties lot de 6 Poids: 8,5 g/set</p>	<p>Prix en EUR 1 set 10,16/set</p>	<p>Aimants drapeaux qui conviennent également pour une utilisation sur des panneaux d'affichage grâce à leur tige magnétique amovible.</p>
<p>BX-RD20 Boston Xtra Mini rond set de 10 aimants de bureau en néodyme Ø 20 mm Poids: 49 g/set force d'adhérence: env. 1,5 kg</p>	<p>Prix en EUR 1 set 11,42/set dès 3 sets 10,02/set dès 10 sets 8,78/set dès 20 sets 8,16/set dès 40 sets 7,63/set</p>	<p>Un petit aimant discret en matière plastique qui est - malgré sa petite taille - plus puissant que beaucoup d'autres gros aimants.</p>
<p>M-OF-BRD25 Aimants ronds pour tableau aimants néodyme avec capuchon en plastique adhère des deux côtés Ø 25 mm Poids: 12 g force d'adhérence: env. 1,5 kg</p>	<p>Prix en EUR 5 pc. 1,41/pc.</p>	<p>Des aimants de tableau transparents en néodyme ont été spécialement fabriqués pour des tableaux mémo en verre. Mais ces aimants colorés sont également bien mis en valeur sur des tableaux blancs et des tableaux magnétiques. Les aimants de tableau adhèrent des deux côtés.</p>
<p>BX-RD30 Boston Xtra rond set de 5 aimants de bureau en néodyme Ø 32,6 mm Poids: 54 g/set force d'adhérence: env. 1,5 kg</p>	<p>Prix en EUR 1 set 8,81/set dès 3 sets 7,65/set dès 10 sets 6,62/set dès 20 sets 6,12/set dès 40 sets 5,68/set</p>	<p>Un aimant de bureau qui est fort et beau à la fois ! L'aimant Boston Xtra rond pour le tableau blanc contient un superaimant, il est donc deux à trois fois plus puissant qu'un aimant de bureau en ferrite courant.</p>
<p>BX-RD30-BULK Boston Xtra rond 25 pièces en gros conditionnement de 25 aimants de bureau néodyme Ø 32,6 mm Poids: 160 g/set force d'adhérence: env. 1,5 kg</p>	<p>Prix en EUR 1 set 35,00/set dès 3 sets 30,81/set dès 10 sets 27,07/set</p>	<p>BX-RD30 dans une boîte de 25 pièces.</p>
<p>BX-TR30 Boston Xtra triangulaire set de 5 aimants de bureau néodyme Poids: 54 g/set force d'adhérence: env. 1,5 kg</p>	<p>Prix en EUR 1 set 8,81/set dès 3 sets 7,65/set dès 10 sets 6,62/set dès 20 sets 6,12/set dès 40 sets 5,68/set</p>	<p>Un aimant de bureau qui est fort et beau à la fois ! L'aimant pour le tableau blanc Boston Xtra en forme de triangle contient un superaimant, il est donc deux à trois fois plus puissant qu'un aimant de bureau en ferrite courant.</p>
<p>BX-TR30-BULK Boston Xtra triangulaire 25 pièces en gros conditionnement de 25 aimants de bureau néodyme Poids: 160 g/set force d'adhérence: env. 1,5 kg</p>	<p>Prix en EUR 1 set 35,00/set dès 3 sets 30,81/set dès 10 sets 27,07/set</p>	<p>BX-TR30 dans une boîte de 25 pièces.</p>
<p>BX-SQ30 Boston Xtra carré set de 5 aimants de bureau néodyme Poids: 54 g/set force d'adhérence: env. 1,5 kg</p>	<p>Prix en EUR 1 set 8,81/set dès 3 sets 7,65/set dès 10 sets 6,62/set dès 20 sets 6,12/set dès 40 sets 5,68/set</p>	<p>Un aimant de bureau qui est fort et beau à la fois ! L'aimant Boston Xtra carré pour le tableau blanc contient un superaimant, il est donc deux à trois fois plus puissant qu'un aimant de bureau en ferrite courant.</p>
<p>BX-SQ30-BULK Boston Xtra carré 25 pièces en gros conditionnement de 25 aimants de bureau néodyme Poids: 170 g/set force d'adhérence: env. 1,5 kg</p>	<p>Prix en EUR 1 set 35,00/set dès 3 sets 30,81/set dès 10 sets 27,07/set</p>	<p>BX-SQ30 dans une boîte de 25 pièces.</p>

<p>PBM-12 Steel 12 aimant de bureau néodyme en acier Ø 12 mm Poids: 5 g force d'adhérence: env. 1,5 kg</p>	<p>Prix en EUR</p> <p>5 pc. 1,28/pc. dès 15 pc. 1,11/pc. dès 40 pc. 0,99/pc. dès 80 pc. 0,91/pc.</p>	<p>Le plus petit des aimants de bureau armature acier. Une pièce élégante pour un petit prix.</p>
<p>PBM-22 Steel 22 aimant de bureau néodyme en acier Ø 22 mm Poids: 20 g force d'adhérence: env. 4 kg</p>	<p>Prix en EUR</p> <p>5 pc. 1,85/pc. dès 15 pc. 1,62/pc. dès 40 pc. 1,44/pc. dès 80 pc. 1,34/pc.</p>	<p>Aimant de bureau incroyablement puissant et design. Sa surface est en nickel brossé.</p>
<p>PBM-25 Steel 25 aimant de bureau néodyme en acier Ø 25 mm Poids: 27 g force d'adhérence: env. 8 kg</p>	<p>Prix en EUR</p> <p>5 pc. 2,09/pc. dès 15 pc. 1,83/pc. dès 40 pc. 1,64/pc. dès 80 pc. 1,52/pc.</p>	<p>Le grand frère du Steel 22. Il a juste un inconvénient. Il est si puissant qu'il est parfois difficile de le décoller.</p>
<p>PBM-30 Steel 30 aimant de bureau néodyme en acier Ø 30 mm Poids: 40 g force d'adhérence: env. 12 kg</p>	<p>Prix en EUR</p> <p>1 pce 3,50/pc. dès 3 pc. 3,04/pc. dès 10 pc. 2,63/pc. dès 20 pc. 2,44/pc. dès 40 pc. 2,26/pc.</p>	<p>Cet exemplaire XXL avec plus de 10 kg de force d'adhérence est, en plus d'être un excellent outil pour muscler vos doigts, idéal pour tout fixer sur vos placards et meubles de bureau métalliques.</p>
<p>M-52 Mini-Max coloris argent puissants aimants de bureau en néodyme lot de 4 Poids: 45 g/set force d'adhérence: env. 3,9 kg</p>	<p>Prix en EUR</p> <p>1 set 14,20/set</p>	<p>Ces aimants argentés avec poignée convainquent par leur force d'adhérence impressionnante, ils offrent une prise en main agréable et apportent une touche d'élégance. Parfaits pour une utilisation au bureau ou comme joli cadeau.</p>
<p>M-92 Mini-Max coloris or puissants aimants de bureau en néodyme lot de 4 Poids: 45 g/set force d'adhérence: env. 3,9 kg</p>	<p>Prix en EUR</p> <p>1 set 14,20/set</p>	<p>Ces aimants de coloris or avec poignée convainquent par leur force d'adhérence impressionnante, ils offrent une prise en main agréable et apportent une touche d'élégance. Parfaits au bureau mais également comme joli cadeau.</p>
<p>M-93 Mini-Max anthracite puissants aimants de bureau en néodyme lot de 4 Poids: 45 g/set force d'adhérence: env. 3,9 kg</p>	<p>Prix en EUR</p> <p>1 set 14,20/set</p>	<p>Ces aimants anthracite avec poignée convainquent par leur force d'adhérence impressionnante, ils offrent une prise en main agréable et apportent une touche d'élégance. Parfaits pour une utilisation au bureau ou comme joli cadeau.</p>
<p>M-51 The Boss puissants aimants de bureau néodyme lot de 3 Poids: 140 g/set force d'adhérence: env. 7 kg</p>	<p>Prix en EUR</p> <p>1 set 16,34/set</p>	<p>Ces aimants avec poignée convainquent par leur force d'adhérence impressionnante de 7 kg, ils offrent une prise en main agréable et apportent une touche d'élégance. Ils sont ainsi parfaits pour une utilisation au bureau mais également comme joli cadeau pratique.</p>
<p>M-97 Porte-clés magnétique aimants néodyme puissants avec anneau porte-clés lot de 3 Poids: 53 g/set force d'adhérence: env. 200 g</p>	<p>Prix en EUR</p> <p>1 set 12,19/set</p>	<p>Dans chaque porte-clés se trouve un un disque magnétique puissant avec lequel vos clés adhéreront sur pratiquement toute surface métallique. Idéal en combinaison avec des tableaux ou barres magnétiques.</p>

M-20 Aimant-chef (petit modèle) aimant de bureau d'exception en néodyme en aluminium Poids: 10 g force d'adhérence: env. 3,9 kg	Prix en EUR 1 pce 8,03/pc. dès 3 pc. 7,28/pc. dès 10 pc. 6,61/pc. dès 20 pc. 6,29/pc. dès 40 pc. 6,00/pc.	Le corps est composé d'une pièce aluminium tournée, sertie d'un superaimant néodyme de 12 x 6 mm. Cet aimant est uniquement fabriqué pour nous, en exclusivité, par un petit atelier de mécanique suisse.
M-21 Aimant-chef (grand modèle) aimant de bureau d'exception en néodyme en aluminium Poids: 47 g force d'adhérence: env. 12 kg	Prix en EUR 1 pce 14,10/pc. dès 3 pc. 12,87/pc. dès 10 pc. 11,77/pc. dès 20 pc. 11,23/pc. dès 40 pc. 10,76/pc.	La Rolls-Royce des aimants de bureau! 12 kg de force d'adhérence! Permet de maintenir 50 feuilles de papier A4 au mur!
M-DOTS Punaises magnétiques rondes lot de 10 pcs. Ø 13 mm 10 couleurs différentes Poids: 50 g/set force d'adhérence: env. 2,7 kg	Prix en EUR 1 set 10,16/set	Punaises magnétiques en dix couleurs vives. Avec leur puissant aimant néodyme, ils conviennent parfaitement pour le bureau, l'atelier ou la maison.
SALE-110 Icônes de bureau carrées différents motifs lot de 6 Poids: 39 g/set	Prix en EUR 1 set 3,97/set	Des aimants transparents avec des symboles de couleur pour une utilisation quotidienne sur le tableau blanc au bureau. Un lot contient six symboles : téléphone, lettre, ampoule, point d'exclamation, réveil, coche.

Fourniture de bureau : des accessoires pratique pour le bureau

Vous trouverez ici des articles décoratifs pour donner du pepsi à votre bureau et à votre quotidien : Des porte-trombones élégants et originaux, des presse-papiers, des pots à crayons et des coupe-papiers. Certains de ces articles ne sont pas magnétiques - cela sera indiqué dans le descriptif du produit.

<p>M-85 Pince-lettres 95 mm en métal, noir lot de 2 ne sont pas des aimants ! Poids: 80 g/set</p>	<p>Prix en EUR 1 set 10,84/set</p>	<p>Des serre-papiers pratiques dotés de nombreuses qualités : Pratiquement indestructibles, performants, indéformables et polyvalents. Parfaits pour ranger, rappeler, regrouper, presser ou coller des lettres, des documents, des dossiers ou des notes.</p>
<p>M-87 Pince-lettres 50 mm en métal, coloris argent lot de 10 ne sont pas des aimants ! Poids: 80 g/set</p>	<p>Prix en EUR 1 set 6,30/set</p>	<p>Des pince-lettres pratiques dotés de nombreuses qualités : Solides, puissants et polyvalents. Parfaits pour ranger, rappeler, regrouper, presser ou coller des lettres, des documents, des dossiers ou des notes.</p>
<p>M-CLIP Distributeur de trombones magnétique avec aimant central puissant en matière plastique dans différentes couleurs Poids: 90 g</p>	<p>Prix en EUR 1 pce 8,35/pc.</p>	<p>Ce distributeur de trombones aimanté pour le bureau ou la maison vous permet de toujours avoir des trombones à portée de main. Il est en plastique incassable et disponible en neuf couleurs différentes.</p>
<p>BA-013 Clips magnétiques MAUL autocollants lot de 10 Poids: 190 g/set</p>	<p>Prix en EUR 1 set 27,23/set</p>	<p>Clips magnétiques adhésifs pour afficher des documents importants comme des dessins. Il suffit de glisser les documents dans les clips qui se ferment automatiquement - même des documents plus grands peuvent ainsi être accrochés par une seule personne.</p>
<p>M-56 Porte-trombones licorne Poids: 73 g</p>	<p>Prix en EUR 1 pce 8,12/pc.</p>	<p>Porte-trombones en forme de licorne blanche. (Trombones non incl. dans la livraison).</p>
<p>M-57 Trombones de couleur 100 pièces par paquet Poids: 48 g/set</p>	<p>Prix en EUR 1 set 2,01/set dès 3 sets 1,82/set dès 10 sets 1,65/set</p>	<p>De jolis trombones de bureau recouverts de matière synthétique. L'accessoire parfait pour nos porte-trombones magnétiques.</p>
<p>M-OFFICE-SETRG Clip Lounge & Opener presse-papiers ouvre-lettre porte-trombones Poids: 550 g</p>	<p>Prix en EUR 1 pce 50,83/pc.</p>	<p>Kit pour bureau, contient : 1) presse-papiers avec aimant pour trombones, 2) coupe-papier élégant. Couleur : or rose. A reçu le "German Design Award Special 2016" comme produit de l'année !</p>

Magnets pour frigo - des aimants colorés, attractifs & décoratifs

Ici vous trouverez des aimants colorés et attrayants pour décorer et pour offrir dans toutes les formes et tous les matériaux imaginables. La plupart sont parfaits pour une utilisation sur le réfrigérateur ou la corde à photos.

LIV-140 Animaux magnétiques en bois Trauffer aimants pour réfrigérateur faits main 4 animaux différents disponibles Poids: 14 g	Prix en EUR 1 pce 13,65/pc.	Des petits Supermagnete puissants de chez nous ont été encastrés dans le dos de chaque animal en bois. Ainsi, les animaux Trauffer deviennent des aimants pour frigo pratiques et décoratifs.
LIV-141 Vaches magnétiques en bois Trauffer aimants pour réfrigérateur faits main 2 vaches différentes disponibles Poids: 14 g	Prix en EUR 1 pce 11,54/pc.	Les vaches de la marque de tradition suisse Trauffer ont reçu des super-pouvoirs ! Des petits Supermagnete puissants de chez nous ont été encastrés dans le dos de chaque vache en bois.
LIV-151 Brass aimants décoratifs en forme de billes lot de 4, couleur or Poids: 52 g/set	Prix en EUR 1 set 9,14/set	Les aimants décoratifs "Brass" en forme de billes apporteront des touches stylées et assureront un look modern.
SALE-122 ZEN galets magnétiques en verre lot de 4 Poids: 46 g/set	Prix en EUR 1 set 5,07/set	Un lot de 4 contient des galets magnétiques dans les couleurs pastel bleu, turquoise, orange et blanc.
SALE-123 Poissons-globes aimants décoratifs en forme de poissons lot de 5 Poids: 72 g/set	Prix en EUR 1 set 5,07/set	Un lot de 5 contient deux petits poissons rose ainsi qu'un poisson vert, jaune et bleu.
SALE-128 Écureuil aimants décoratifs en forme d'écureuil lot de 5 Poids: 67 g/set	Prix en EUR 1 set 5,07/set	Ce groupe joyeux d'écureuils a hâte de se rendre utile sur des réfrigérateurs ou tableaux magnétiques. Il y veillera à ce que vos notes et photos restent à leur place.
LIV-117 Smiley "Girl" plastifié, jaune Poids: 9 g	Prix en EUR 1 pce 1,02/pc.	Un aimant smiley tout mignon répand la bonne humeur dans toutes les pièces.
LIV-118 Véhicules de secours aimants pour réfrigérateur faits main lot de 3 Poids: 18 g/set	Prix en EUR 1 set 11,74/set	De jolis aimants en verre avec des motifs de véhicules professionnels. Faits main en Suisse.

LIV-119 Porte-bonheur aimants pour réfrigérateur faits main lot de 3 Poids: 18 g/set	Prix en EUR 1 set 11,74/set	De jolis aimants en verre avec des motifs porte-bonheur. Faits main en Suisse.
LIV-120 Animaux cultes aimants pour réfrigérateur faits main lot de 3 Poids: 18 g/set	Prix en EUR 1 set 11,74/set	Des aimants décoratifs en verre avec des motifs d'animaux cultes peints à la main - Chaque pièce est unique.
LIV-128 Animaux du bord de l'eau aimants pour réfrigérateur faits main lot de 3 Poids: 18 g/set	Prix en EUR 1 set 11,74/set	Aimants décoratifs en verre avec des motifs d'animaux du bord de l'eau peints à la main - Chaque pièce est unique.
LIV-129 Halloween aimants pour réfrigérateur faits main lot de 3 Poids: 18 g/set	Prix en EUR 1 set 11,74/set	Aimants décoratifs en verre avec des motifs d'Halloween peints à la main - Chaque pièce est unique.
LIV-121 Chats aimants pour réfrigérateur faits main lot de 3 Poids: 18 g/set	Prix en EUR 1 set 11,74/set	Des aimants décoratifs en verre avec des motifs de chats peints à la main - chaque pièce est unique.
LIV-123 MagnICI peluches magnétiques avec des aimants dans ses pattes Poids: 22 g	Prix en EUR 1 pce 10,07/pc.	Qui n'aime pas ces animaux en peluche légendaires de NICI ? Dans notre assortiment s'ébattent également quelques-uns de ces bêtes poilues - bien sûr avec des pattes magnétiques !
LIV-124 Smiley "Boy" plastifié, jaune Poids: 9 g	Prix en EUR 1 pce 1,02/pc.	Aimant smiley joyeux qui répand la bonne humeur dans toutes les pièces.
LIV-110 Crazy Brain aimants décoratifs en forme de cerveau couleurs assorties lot de 12 Poids: 60 g/set force d'adhérence: env. 1,8 kg	Prix en EUR 1 set 12,20/set	Des cerveaux en matière synthétique avec puissant aimant néodyme incorporé en lot de 12 aux couleurs assorties.
LIV-111 Briques "Classic" avec aimant incorporé couleurs assorties lot de 14 Poids: 27 g/set	Prix en EUR 1 set 11,18/set	Des blocs de construction colorés en sept couleurs vives avec aimant incorporé.

<p>LIV-116 Briques "Candy" avec aimant incorporé couleurs assorties lot de 12 Poids: 24 g/set</p>	<p>Prix en EUR 1 set 10,16/set</p>	<p>Des blocs de constructions en six couleurs vives avec puissant aimant néodyme sur la face arrière</p>
<p>SALE-106 Aimants chiens en matière synthétique, toucher velouté lot de 5 Poids: 30 g/set</p>	<p>Prix en EUR 1 set 5,07/set</p>	<p>Des aimants chiens originaux en couleurs pastel qui illumineront n'importe quel tableau magnétique.</p>
<p>SALE-107 Aimants nounours en matière synthétique, toucher velouté lot de 4 Poids: 30 g/set</p>	<p>Prix en EUR 1 set 5,07/set</p>	<p>Ces aimants ours originaux aux couleurs vives illumineront n'importe quel tableau magnétique.</p>
<p>LIV-95 Peluches magnétiques avec aimant cousu Poids: 20 g</p>	<p>Prix en EUR 1 pce 7,62/pc.</p>	<p>Ces joyeux petits animaux en peluche adhèrent grâce à un puissant aimant intégré dans leur corps sur le réfrigérateur ou le tableau magnétique. 10 différents animaux au choix.</p>
<p>LIV-44 Steely aimants néodyme de couleur lot de 10 6 x 3 mm Poids: 24 g/set force d'adhérence: env. 800 g</p>	<p>Prix en EUR 1 set 10,16/set</p>	<p>Point trop n'en faut : Fidèles à cette devise, nos aimants Steely accrochent des images et des documents de manière discrète et élégante. Les couleurs tendance donneront du peps à votre panneau magnétique sans pour autant détourner de l'essentiel.</p>
<p>LIV-83 Coccinelle porte-bonheur aimant décoratif en feutre avec perles de verre Poids: 9,5 g force d'adhérence: env. 600 g</p>	<p>Prix en EUR 1 pce 7,02/pc. dès 3 pc. 6,76/pc.</p>	<p>Le bonheur rayonne ici dans toutes les couleurs de l'arc-en-ciel. Ces coccinelles au regard bête et fidèle à la fois sont fabriquées manuellement en Suisse avec un soin tout particulier. Elles sont faites de feutre de laine de première qualité et de paillettes cousues. Chaque coccinelle porte-bonheur est une pièce unique.</p>
<p>LIV-51 Canetons aimants décoratifs en forme de canards lot de 6 Poids: 50 g/set force d'adhérence: env. 450 g</p>	<p>Prix en EUR 1 set 10,16/set</p>	<p>Afin de pouvoir profiter de ces canards de bain aux couleurs éclatantes, nul besoin de se faire couler un bain. Car ces aimants décoratifs si mignons ont été conçus pour ajouter une note colorée sur le tableau magnétique.</p>
<p>LIV-114 Petits cochons aimants décoratifs en forme de petits cochons 3x parties avant, 3x parties arrière lot de 6 Poids: 68 g/set</p>	<p>Prix en EUR 1 set 10,16/set</p>	<p>Ces joyeux petits cochons n'apportent pas seulement la chance mais fixent également vos notes et cartes postales sur le tableau magnétique ou le frigo.</p>
<p>LIV-52 Petits moutons aimants décoratifs en forme de moutons lot de 6 Poids: 73 g/set force d'adhérence: env. 550 g</p>	<p>Prix en EUR 1 set 10,16/set</p>	<p>Berger recherché ! Ce troupeau de moutons magnétiques est à la recherche de quelqu'un qui s'occupera d'eux. Pouvez-vous résister à leur regard attendrissant ?</p>

LIV-90 Red Heart aimant pour réfrigérateur cœur avec zirconium Poids: 8 g force d'adhérence: env. 1,5 kg	Prix en EUR 1 pce 5,58/pc.	Pas seulement pour la Saint-Valentin ! Un cœur rouge en acrylique orné d'une pierre zirconium étincelante en haut à droite. Un aimant néodyme 12 x 2 mm encastré dans le dos accrochera les messages d'amour solidement. Le cœur est emballé dans une petite pochette en tissu ce qui en fait un cadeau parfait.
LIV-80 Sweetheart aimants métalliques en forme de cœur lot de 6 Poids: 46 g/set force d'adhérence: env. 500 g	Prix en EUR 1 set 10,16/set	Jolis aimants métalliques en forme de cœur.
LIV-66 Pingouins aimants puissants pour réfrigérateur lot de 6 Poids: 68 g/set force d'adhérence: env. 500 g	Prix en EUR 1 set 10,16/set	Ces pingouins magnétiques mettront sur votre frigo vos petits mots et cartes postales parfaitement en scène sans aucune glissade.
LIV-103 Carlins aimants décoratifs en forme de chiens lot de 5 Poids: 57 g/set force d'adhérence: env. 500 g	Prix en EUR 1 set 10,16/set	Des aimants en forme d'adorables chiens qui surveillent consciencieusement les petits mots, photos, etc. sur votre tableau magnétique.
LIV-115 Licorne aimants décoratifs en forme de licorne blanc-rose lot de 5 Poids: 67 g/set	Prix en EUR 1 set 10,16/set	À la manière typique de la licorne, ces superbes aimants décoratifs avec puissant aimant néodyme rayonnent de joie, de légèreté, de liberté et d'amour.
LIV-130 Flamant rose aimants décoratifs en forme de flamants roses lot de 5 Poids: 64 g/set	Prix en EUR 1 set 10,16/set	Vous aimez les flamants roses ou tout ce qui est de couleur rose ? Nous avons alors les aimants qu'il vous faut. Ces oiseaux aquatiques tendance existent maintenant aussi chez nous en forme d'aimants.
LIV-131 Cactus aimants décoratifs en forme de cactus lot de 5 Poids: 66 g/set	Prix en EUR 1 set 10,16/set	Avec ces aimants cactus, vous pouvez faire entrer cette plante tendance de manière originale dans votre intérieur. L'atout de ces aimants : Ils conviennent aussi bien aux passionnés des plantes qu'à ceux qui n'ont pas la main verte.
LIV-132 Petit cochon doré aimants décoratifs en forme de cochon lot de 5 Poids: 42 g/set	Prix en EUR 1 set 10,16/set	Ces petits cochons dorés se mettent brillamment en scène sur toutes les surfaces magnétiques et maintiennent des notes et cartes postales en place.
LIV-134 Lama aimants décoratifs en forme de lama lot de 5 Poids: 48 g/set	Prix en EUR 1 set 10,16/set	Ces adorables aimants lamas avec leur selle colorée mettent de bonne humeur et embellissent toute porte de frigo.

LIV-135 Hérisson aimants décoratifs en forme d'hérisson lot de 6 Poids: 68 g/set	Prix en EUR 1 set 10,16/set	Petite famille d'hérissons magnétiques, en lot de 5. On les trouve le plus souvent avec des notes et cartes postales, car c'est là où ils se sentent le mieux.
LIV-136 Mini boules de Noël Aimants décoratifs ronds lot de 4 Poids: 55 g/set	Prix en EUR 1 set 7,11/set	Qui a dit que des boules de Noël ne seraient jolies que sur le sapin ? Nos mini boules de Noël magnétiques rouges ou vertes sont magnifiques sur toute surface magnétique et créent une chaleureuse ambiance de Noël.
LIV-138 Chats noirs aimants décoratifs en forme de chat lot de 5 Poids: 41 g/set	Prix en EUR 1 set 10,16/set	Ces chatons noirs très joueurs cherchent un nouveau chez-soi. Ils sont faciles à vivre, ne perdent pas leurs poils et surveillent en plus vos notes et photos.
LIV-139 Chatons aimants décoratifs avec motif chat lot de 4 Poids: 120 g/set	Prix en EUR 1 set 10,16/set	Ces aimants chatons en noir et blanc feront fondre le cœur des amoureux de chats. Il est tout simplement impossible de résister à ces petites pattes douces et à ces adorables oreilles.
LIV-142 Panda aimants décoratifs en forme de panda lot de 5 Poids: 63 g/set	Prix en EUR 1 set 10,16/set	Les pandas magnétiques aiment s'installer confortablement sur des surfaces métalliques pour y surveiller des photos, notes et cartes postales. Les adorables ours sont livrés en lot de 5 dans un emballage adapté au thème.
LIV-143 Donkey aimants décoratifs en forme d'âne lot de 5 Poids: 65 g/set	Prix en EUR 1 set 10,16/set	Ces aimants ânes en résine synthétique sont tout sauf têtus. Ils aiment bien vous aider à tenir vos notes et photos sur le réfrigérateur ou des barres magnétiques.
LIV-144 Petites pattes aimants décoratifs en forme de pattes lot de 5 Poids: 67 g/set	Prix en EUR 1 set 10,16/set	Ces petits aimants en forme de pattes colorées sont magnifiques sur le frigo, des tableaux magnétiques ou des barres magnétiques.
LIV-145 Chicken Aimants décoratifs en forme de poule lot de 6 Poids: 59 g/set	Prix en EUR 1 set 10,16/set	Maman poule et ses 5 poussins, ne sont-ils pas trop mignons ? La famille à plumes aime s'installer sur des surfaces métalliques pour y surveiller vos cartes postales, photos et petits mots.
LIV-146 Jewel aimants décoratifs en forme de pierre précieuse lot de 5 Poids: 64 g/set	Prix en EUR 1 set 10,16/set	Nombre par set: 5 pièces Tient sur le tableau blanc: 4 feuilles A4 Marque: Trendform Couleur: Transparent Diamètre: 19 mm Hauteur: 18 mm

<p>LIV-125 Paresseux aimants décoratifs en forme de paresseux gris blanc lot de 4 Poids: 73 g/set</p>	<p>Prix en EUR 1 set 10,16/set</p>	<p>Ces adorables paresseux, vous ne pouvez que les aimer ! Achetez ces animaux fatigués en lot de 4 et laissez-les faire ce qu'ils savent faire le mieux : s'accrocher sans bouger !</p>
<p>LIV-127 Hippos aimants décoratifs hippopotame parties antérieure et postérieure magnétiques lot de 3 Poids: 70 g/set</p>	<p>Prix en EUR 1 set 10,16/set</p>	<p>Les deux parties de ces hippopotames colorés peuvent être utilisées séparément pour accrocher des photos ou des notes sur le tableau magnétique ou ensemble comme porte-mémo.</p>
<p>LIV-104 Grenouilles aimants décoratifs en forme de grenouilles lot de 5 Poids: 57 g/set force d'adhérence: env. 500 g</p>	<p>Prix en EUR 1 set 10,16/set</p>	<p>Quatre grenouilles magnétiques ainsi qu'un prince grenouille seront heureux de vous servir sur votre réfrigérateur, tableau blanc ou tableau magnétique.</p>
<p>LIV-63 Hiboux aimants décoratifs en forme de hiboux lot de 6 Poids: 57 g/set force d'adhérence: env. 500 g</p>	<p>Prix en EUR 1 set 10,16/set</p>	<p>Ces hiboux magnétiques gardent un œil attentif sur vos rendez-vous accrochés sur le frigo ou le tableau magnétique. Grâce à l'aimant puissant qui se trouve sur leur dos, chaque hibou est capable de tenir jusqu'à 7 feuilles A4.</p>
<p>LIV-65 Vaches aimants puissants pour réfrigérateur lot de 6 Poids: 78 g/set force d'adhérence: env. 500 g</p>	<p>Prix en EUR 1 set 10,16/set</p>	<p>Personne ne peut résister au regard de ces vaches mignonnes - recommandation d'achat illimitée !</p>
<p>LIV-91 Diamond Cat aimant pour frigo chat avec des cristaux Swarovski Poids: 15 g force d'adhérence: env. 1,5 kg</p>	<p>Prix en EUR 1 pce 22,32/pc. dès 3 pc. 20,29/pc. dès 10 pc. 19,27/pc.</p>	<p>Des cristaux blancs et colorés de Swarovski font scintiller ce petit chat blanc. La technologie unique IMPLEXIONS permet d'insérer des cristaux de SWAROVSKI® sans aucune trace ou bulle dans du plexiglas® de haute qualité. Le chaton mesure environ 42 x 47 mm.</p>
<p>LIV-92 Diamond Dog aimant pour frigo chien avec des cristaux Swarovski Poids: 11 g force d'adhérence: env. 1,5 kg</p>	<p>Prix en EUR 1 pce 22,32/pc. dès 3 pc. 20,29/pc. dès 10 pc. 19,27/pc.</p>	<p>Le petit chien noir orné de cristaux Swarovski colorés est muni dans son dos d'un aimant puissant. La technologie unique IMPLEXIONS permet d'insérer des cristaux de SWAROVSKI® sans aucune trace ou bulle dans du plexiglas® de haute qualité. Le chien mesure environ 47 x 31 mm.</p>
<p>LIV-93 Diamond Rabbit aimant pour frigo lapin avec des cristaux Swarovski Poids: 16 g force d'adhérence: env. 1,5 kg</p>	<p>Prix en EUR 1 pce 22,32/pc. dès 3 pc. 20,29/pc. dès 10 pc. 19,27/pc.</p>	<p>Des cristaux blancs et colorés de Swarovski font scintiller ce petit lapin blanc aux longues oreilles. La technologie unique IMPLEXIONS permet d'insérer des cristaux de SWAROVSKI® sans aucune trace ou bulle dans du plexiglas® de haute qualité. Le lapin mesure environ 50 x 27 mm.</p>
<p>SALE-089 Bunny aimants pour frigo en forme de lapin lot de 4 Poids: 55 g/set</p>	<p>Prix en EUR 1 set 5,03/set</p>	<p>Kawaii, diraient certainement les Japonais : Trooop mignon ! Pas seulement à Pâques une jolie décoration pour le frigo.</p>

SALE-090 Honey aimants pour frigo en forme d'ourson lot de 4 Poids: 27 g/set	Prix en EUR 1 set 5,03/set	Si mignon, que l'on aimerait croquer dedans ! Les ours ne sont malheureusement pas en sucre, mais pour cela, ils dureront aussi beaucoup plus longtemps.
SALE-109 Expression Magnets Fancy caoutchoutés lot de 4 Poids: 53 g/set	Prix en EUR 1 set 3,97/set	Un aimant vaut mille mots : Surtout avec ces bulles de BD multicolores.
LIV-84 Nounours aimants décoratifs en feutre avec perles de verre lot de 2 Poids: 16 g/set force d'adhérence: env. 600 g	Prix en EUR 1 set 14,18/set dès 3 sets 13,37/set	Lot d'ours magnétiques : chaque lot contient un ours brun et un ours polaire en feutre avec un aimant intégré. Fait à la main en Suisse - chaque pièce est unique !
LIV-88 Émoticônes aimants décoratifs carrés lot de 4 Poids: 32 g/set force d'adhérence: env. 650 g	Prix en EUR 1 set 10,16/set	De drôles petits aimants carrés avec des émoticônes. Un aimant minuscule est fixé sur la face arrière des symboles. La force d'adhérence est toutefois impressionnante : Un seul aimant tient jusqu'à 8 feuilles A4 de manière sûre sur le tableau blanc.
LIV-105 Funimals aimants boutons avec visages drôles d'animaux lot de 4 Poids: 120 g/set force d'adhérence: env. 400 g	Prix en EUR 1 set 10,16/set	Des aimants verre ronds avec les visages sympathiques de quatre différents animaux de la forêt.
SALE-092 Jardin aimants pour frigo avec des motifs de jardin lot de 4 Poids: 100 g/set	Prix en EUR 1 set 5,07/set	Pour tous les passionnés de jardins, nous avons de magnifiques aimants vintage avec différents motifs au sujet du paradis vert.
SALE-093 America aimants pour frigo avec des motifs d'Amérique lot de 4 Poids: 100 g/set	Prix en EUR 1 set 5,07/set	Des motifs vintage américains classiques dans des tons chauds de brun ou des nuances de bleu très élégant.
SALE-094 Summer aimants pour frigo avec des motifs estivaux lot de 4 Poids: 100 g/set	Prix en EUR 1 set 5,07/set	Enfin l'été ! Au moins quand on a ces jolis aimants gais sur le réfrigérateur à la maison !
SALE-095 Bouquet aimants pour frigo avec bouquets de fleurs lot de 4 Poids: 100 g/set	Prix en EUR 1 set 5,07/set	Des aimants adorables avec des motifs vintage français aux couleurs vives.

LIV-67 Petit oiseau aimants puissants pour réfrigérateur en forme d'oiseaux lot de 6 Poids: 47 g/set force d'adhérence: env. 500 g	Prix en EUR 1 set 10,16/set	Les petits oiseaux (néon) de toutes les couleurs m'attendaient sur le frigo, le tableau magnétique et d'autres surfaces métalliques monotones - ils sont capables de tenir jusqu'à 7 feuilles de papier.
LIV-64 Chats aimants puissants pour réfrigérateur lot de 6 Poids: 68 g/set force d'adhérence: env. 500 g	Prix en EUR 1 set 10,16/set	Des chats apportent toujours de la chance, peu importe qu'ils soient blancs, noirs ou gris ! Ces compagnons mignons sont également très pratiques car ils tiennent solidement vos petits mots et cartes postales sur tout support métallique.
LIV-81 Kitty Cat aimants pour réfrigérateur en forme de chat lot de 6 Poids: 26 g/set force d'adhérence: env. 500 g	Prix en EUR 1 set 10,16/set	6 aimants chats ronds super mignons. Parfaits pour compléter l'article FL-08 (les aimants sont identiques) - surtout, si vous avez égaré des aimants appartenant à la corde.
LIV-68 Trèfle aimants puissants pour réfrigérateur lot de 4 Poids: 27 g/set force d'adhérence: env. 850 g	Prix en EUR 1 set 10,16/set	Ne cherchez plus pendant des jours un porte-bonheur à quatre feuilles dans la pelouse, nous avons la solution idéale pour vous : des trèfles magnétiques qui ne fanent pas et qui tiennent solidement vos messages et petits mots.
LIV-73 Clés vintage aimants pour réfrigérateur au look usé lot de 5 Poids: 120 g/set force d'adhérence: env. 300 g	Prix en EUR 1 set 10,16/set	Une clé pour chaque occasion ! Patinées avec des couleurs différentes, elles apporteront un style vintage très tendance à votre frigo ou à votre tableau magnétique.
LIV-74 Scarabée vintage aimants pour réfrigérateur au look usé lot de 5 Poids: 190 g/set	Prix en EUR 1 set 10,16/set	Destinés aux amoureux des scarabées avec un faible pour le bling-bling et le vintage. Ces grands scarabées scintillants laisseront une impression éblouissante et se feront certainement remarquer !
SALE-102 Glitzy Owls aimants pour réfrigérateur au look usé lot de 6 Poids: 190 g/set	Prix en EUR 1 set 5,07/set	Aimants chouettes au look vintage, ornés de petites pierres scintillantes.
SALE-103 Ornament Birds aimants pour réfrigérateur au look usé lot de 6 Poids: 190 g/set	Prix en EUR 1 set 5,07/set	Aimants oiseaux en étains peints à la main au look vintage tendance.
SALE-105 Beetle in Glass aimants pour réfrigérateur au look usé lot de 2 Poids: 62 g/set	Prix en EUR 1 set 5,07/set	Aimants coccinelles en étain peints à la main au look vintage tendance.

LIV-97 Aimants béton en trois formes différentes lot de 4 Poids: 50 g/set force d'adhérence: env. 400 g	Prix en EUR 1 set 10,16/set	Des aimants décoratifs en vrai béton qui seront du plus bel effet dans votre salon ou bureau.
LIV-75 Tableau pour craie mini aimants réfrigérateur pour y écrire au look usé lot de 5 Poids: 320 g/set force d'adhérence: env. 650 g	Prix en EUR 1 set 10,16/set	Un bref commentaire s'il vous plaît ? Vous pouvez écrire sur ces bulles magnétiques pour laisser de courts messages sur le frigo ou le tableau magnétique.
LIV-77 Personnages aimants pour frigo à colorier lot de 5 Poids: 47 g/set force d'adhérence: env. 700 g	Prix en EUR 1 set 5,07/set	Quel silence ... pourquoi on n'entend plus rien ? Évidemment : les enfants sont en train de colorier ! Les aimants pour frigo à colorier ont un tel succès que l'on n'entend plus un son pendant une demi-heure.
LIV-58 Poissons-clowns aimants décoratifs en forme de poissons lot de 6 Poids: 53 g/set force d'adhérence: env. 550 g	Prix en EUR 1 set 10,16/set	Nemo et ses amis sont à la recherche d'un nouveau foyer. Les poissons magnétiques n'ont aucune préférence, ni pour le récif, ni pour la lagune, mais ils ont besoin d'un fond magnétique.
LIV-85 Dinosaure aimants décoratifs pour réfrigérateur lot de 4 Poids: 44 g/set force d'adhérence: env. 400 g	Prix en EUR 1 set 10,16/set	Vraiment élégants, ces dinosaures ! Tricératops & Co surprennent par leur finition sombre brillante et leurs détails élaborés pas seulement les jeunes fans de dinosaures.
LIV-86 Ours aimants décoratifs pour réfrigérateur lot de 6 Poids: 65 g/set force d'adhérence: env. 400 g	Prix en EUR 1 set 10,16/set	Pour tous les fans de nounours ! Six ours magnétiques mignons dans trois couleurs différentes surveillent la liste des courses sur le frigo.
LIV-87 Geckos aimants décoratifs pour réfrigérateur lot de 6 Poids: 66 g/set force d'adhérence: env. 400 g	Prix en EUR 1 set 10,16/set	Heureusement, nos aimants geckos ne sont pas aussi peureux que les vrais et ils prennent leur tâche en tant que porte-mémos très au sérieux.
LIV-62 Petits cochons aimants décoratifs en forme de cochons lot de 6 Poids: 57 g/set force d'adhérence: env. 500 g	Prix en EUR 1 set 10,16/set	Ces petits cochons magnétiques tout mignons manquaient à notre assortiment. Grâce à leurs couleurs vives, ils sont un véritable attrape-regard sur tout tableau magnétique ou tout réfrigérateur.
LIV-53 Coccinelles aimants décoratifs en forme de coccinelles lot de 6 Poids: 49 g/set force d'adhérence: env. 450 g	Prix en EUR 1 set 10,16/set	Ces coccinelles mignonnes en résine répandent la bonne humeur dans son rôle de porte-bonheur et vous offrent en plus ses services en tant qu'aimant.

<p>LIV-57 Papillons aimants décoratifs en forme de papillons Set de 4 pièces Poids: 56 g/set force d'adhérence: env. 600 g</p>	<p>Prix en EUR 1 set 10,16/set</p>	<p>Peu importe la saison, ces papillons aux couleurs gaies réveilleront des sensations printanières et apporteront de la bonne humeur sur votre tableau magnétique.</p>
<p>LIV-50 Fruity aimants décoratifs en forme de fruits lot de 4 Poids: 40 g/set force d'adhérence: env. 500 g</p>	<p>Prix en EUR 1 set 5,07/set</p>	<p>Pas seulement pour des végétaliens ! Ces petits fruits colorés vous invitent à les croquer, mais vous feriez mieux de les utiliser pour fixer des pense-bêtes et des listes de courses.</p>
<p>SALE-096 Aimants capsules "Love" aimants pour réfrigérateur lot de 4 Poids: 72 g/set</p>	<p>Prix en EUR 1 set 5,07/set</p>	<p>Amour, écrit en capsules de bière magnétiques tendance. Et bien sûr super fortes grâce aux aimants néodyme sur leur dos !</p>
<p>LIV-56 Mots magnétiques Amour mots, syllabes et signes de ponctuation 510 pièces disponibles en différentes langues Poids: 290 g/set</p>	<p>Prix en EUR 1 set 20,33/set</p>	<p>Un kit de mots magnétiques est composé de 510 pièces : mots d'une seule langue, syllabes et signes de ponctuations. Les mots imprimés sur du film magnétique proviennent du domaine de l'amour et de l'érotisme.</p>
<p>LIV-109 Cœurs mandala aimants pour frigo à colorier en forme de cœur lot de 9 Poids: 190 g/set</p>	<p>Prix en EUR 1 set 12,10/set</p>	<p>La dernière tendance : Des mandalas à colorier ! Pour plus de facilité, ces jolies cœurs qui décoreront votre frigo sont magnétiques. A colorier aux crayons de couleur ou aux feutres.</p>
<p>LIV-47 Mots magnétiques mots, syllabes et signes de ponctuation 510 pièces disponibles en différentes langues Poids: 290 g/set</p>	<p>Prix en EUR 1 set 20,33/set</p>	<p>Un kit de mots magnétiques comprend 510 pièces : mots monolingues, syllabes et signes de ponctuation. Disponible en cinq langues : allemand, anglais, français, néerlandais et espagnol.</p>
<p>LIV-46 Grand Slam aimants décoratifs en forme de balle de tennis lot de 4 Poids: 46 g/set force d'adhérence: env. 400 g</p>	<p>Prix en EUR 1 set 10,16/set</p>	<p>Un must-have pour les passionnés du tennis : Ces aimants rigolos en forme de balles de tennis.</p>
<p>LIV-45 Footballeur aimants décoratifs en forme de ballon de foot lot de 4 Poids: 48 g/set force d'adhérence: env. 400 g</p>	<p>Prix en EUR 1 set 10,16/set</p>	<p>Cet aimant décoratif en forme de ballon fera battre le cœur de tous les fans de foot.</p>
<p>LIV-43 Amanites tue-mouches aimants décoratifs avec des patins de protection en feutre lot de 3 Poids: 57 g/set force d'adhérence: env. 500 g</p>	<p>Prix en EUR 1 set 15,25/set dès 3 sets 13,78/set dès 10 sets 12,48/set</p>	<p>Ces superaimants inspirés du design des amanites tue-mouches ont été travaillés avec soin. Ils permettent d'accrocher des choses importantes et font cela avec beaucoup de précaution : Un disque en feutre collé au dos de l'aimant évite des rayures sur des surfaces délicates.</p>

<p>LIV-42 Adams aimants décoratifs en feutre avec perles de verre lot de 3 Poids: 34 g/set force d'adhérence: env. 600 g</p>	<p>Prix en EUR 1 set 19,34/set dès 3 sets 17,74/set dès 10 sets 16,29/set</p>	<p>Ces magnifiques aimants feutre colorés au toucher sensuel propagent la joie de vivre pure. Chacune des boules de couleur gaie a été feutrée à la main avec amour. Les petites perles en verre ont également été cousues à la main.</p>
<p>MANI-01 Animaux d'Afrique mini-animaux magnétiques faits à partir de vieilles boîtes métalliques les bénéfices de la vente seront versés à l'Aide à l'enfance Madagascar Poids: 30 g</p>	<p>Prix en EUR 1 pce 12,10/pc.</p>	<p>Ces animaux magnétiques sont fabriqués à Madagascar grâce à une énorme habilité manuelle à partir de vieilles boîtes métalliques. Tous les bénéfices provenant de leur vente sont versés au projet Aide à l'enfance Zaza malagasy à Madagascar.</p>
<p>MCAR-01 MadagasCAR mini-véhicules magnétiques faits à partir de vieilles boîtes de métal les bénéfices de la vente seront versés à l'Aide à l'enfance Madagascar Poids: 30 g</p>	<p>Prix en EUR 1 pce 12,10/pc.</p>	<p>Ces petits voitures et avions magnifiques sont fabriqués à Madagascar. Des artisans habiles les réalisent avec beaucoup d'amour et d'imagination à partir de vieilles boîtes métalliques. Les bénéfices provenant de la vente de ces avions et voitures sont versées à une fondation d'aide à l'enfance à Madagascar.</p>
<p>LIV-38 Diamond Heart aimant pour réfrigérateur cœur avec des cristaux Swarovski Poids: 13 g force d'adhérence: env. 450 g</p>	<p>Prix en EUR 1 pce 23,84/pc. dès 3 pc. 21,95/pc. dès 10 pc. 20,30/pc.</p>	<p>Le cœur composé de diamants scintillants n'attire non seulement tous les regards mais tient également fermement des mots d'amour et d'autres notes. De forme carrée.</p>
<p>LIV-39 Lucky Diamond aimant de réfrigérateur trèfle avec des cristaux Swarovski Poids: 13 g force d'adhérence: env. 450 g</p>	<p>Prix en EUR 1 pce 22,32/pc. dès 3 pc. 20,29/pc. dès 10 pc. 19,27/pc.</p>	<p>Le premier aimant qui apporte de la chance ! Cette feuille de trèfle scintillante n'est non seulement jolie mais également utile. En plus, c'est une idée de cadeau original.</p>
<p>LIV-40 Diamond Star aimant de réfrigérateur étoile avec des cristaux Swarovski Poids: 13 g force d'adhérence: env. 450 g</p>	<p>Prix en EUR 1 pce 22,32/pc. dès 3 pc. 20,29/pc. dès 10 pc. 19,27/pc.</p>	<p>L'étoile composée de 250 éléments scintillants de Swarovski n'est pas seulement réservée aux stars mais sera également parfaite sur votre réfrigérateur.</p>
<p>LIV-54 Étoile de mer aimant de réfrigérateur puissant avec des cristaux Swarovski Poids: 9 g force d'adhérence: env. 400 g</p>	<p>Prix en EUR 1 pce 22,32/pc. dès 3 pc. 20,29/pc. dès 10 pc. 19,27/pc.</p>	<p>L'étoile de mer composée de 300 éléments Swarovski scintillants n'est pas réservée aux stars, elle sera également du plus bel effet sur votre frigo.</p>
<p>LIV-55 Cœur scintillant aimant de réfrigérateur puissant avec des cristaux Swarovski Poids: 17 g force d'adhérence: env. 450 g</p>	<p>Prix en EUR 1 pce 22,32/pc. dès 3 pc. 20,29/pc. dès 10 pc. 19,27/pc.</p>	<p>Le cœur avec des diamants étincelants de Swarovski n'attire non seulement tous les regards, mais il tient également des mots d'amour et d'autres notices fermement. En forme de cœur.</p>
<p>LIV-14 Billes aimants colorés en acrylique lot de 6 Poids: 35 g/set force d'adhérence: env. 500 g</p>	<p>Prix en EUR 1 set 10,16/set</p>	<p>Ressemblent à des billes de verre mais ne se déplacent pas grâce à l'aimant serti à l'intérieur : Boules en verre acrylique en set de 6 pcs.</p>

LIV-05 Crazy aimants décoratifs en acrylique et en métal set de 6 pièces Poids: 31 g/set force d'adhérence: env. 300 g	Prix en EUR 1 set 10,16/set	Six boutons magnétiques légèrement psychédéliques sont livrés avec chaque set.
AG-02 Color Cube aimants décoratifs multicolores en verre acrylique Poids: 3,4 g force d'adhérence: env. 1 kg	Prix en EUR 1 pce 3,65/pc. dès 3 pc. 3,23/pc. dès 10 pc. 2,87/pc.	Cubes magnétiques attractifs en verre d'acrylique. Chaque cube est composé de plusieurs couches colorées. Laissez- vous surprendre par les couleurs que nous choisirons pour vous (un petit arc-en-ciel d'aimants vous parviendra).
SALE-097 Swiss & Arrow aimants décoratifs avec des croix et des flèches lot de 4 Poids: 83 g/set	Prix en EUR 1 set 5,07/set	Un peu de 'Swissness' ne fera pas de mal ! Des aimants rouge vif avec des croix ou des flèches.
AG-04 Winter Flowers aimants fleurs aux couleurs hivernales lot de 5 Poids: 25 g/set force d'adhérence: env. 1,3 kg	Prix en EUR 1 set 20,02/set dès 3 sets 18,56/set dès 10 sets 17,25/set	Les fleurs du nouveau millénaire sont en verre acrylique, transparentes et très magnétiques. Un bon moyen d'afficher sur le frigo votre prochain cours de Yoga.
AG-03 Summer Flowers aimants fleurs aux couleurs estivales lot de 5 Poids: 25 g/set force d'adhérence: env. 1,3 kg	Prix en EUR 1 set 20,02/set dès 3 sets 18,56/set dès 10 sets 17,25/set	Très jolis aimants-fleurs de couleurs estivales. Chaque fleur est individuelle et faite à la main. Avec une force d'adhérence de plus d'un kilo ils conviennent aussi bien pour des notes épaisses que des cartes postales. Chaque set contient 5 aimants.

Ferrofluide, aimant fer à cheval & Cie. pour expériences et apprentissage

Ici vous trouverez tout pour les cours des sciences physiques : aimants fer à cheval en différentes tailles, ferrofluide, limaille de fer, détecteurs de champs magnétiques, etc.

<p>M-FER-10 Ferrofluide 10 ml fluide magnétique pour expériences dans de petites bouteilles PET avec pipette Poids: 36 g</p>	<p>Prix en EUR</p> <p>1 pce 13,21/pc. (132,10/100 ml) dès 3 pc. 12,19/pc. (121,90/100 ml) dès 10 pc. 11,28/pc. (112,80/100 ml)</p>	<p>Ferrofluide est un fluide qui contient de très petites pièces ferromagnétiques. De ce fait, le liquide réagit très fortement aux champs magnétiques et développe donc un comportement surprenant</p>
<p>EDU-7 Aimant barre rectangulaire court 60 x 15 mm AlNiCo5 laqué rouge et vert Poids: 37 g</p>	<p>Prix en EUR</p> <p>1 pce 7,70/pc. dès 3 pc. 6,83/pc. dès 10 pc. 6,06/pc. dès 20 pc. 5,68/pc. dès 40 pc. 5,35/pc.</p>	<p>Le petit aimant AlNiCo parallélépipédique mesure 60 mm x 15 mm x 6 mm et est laqué rouge et vert. Cet aimant convient bien à la démonstration du champ magnétique d'un aimant oblong. Les pôles sont situés sur les petites surfaces de 15 mm x 6 mm.</p>
<p>EDU-8 Aimant barre rectangulaire (longue) 100 x 15 mm AlNiCo5 laqué rouge et vert Poids: 110 g</p>	<p>Prix en EUR</p> <p>1 pce 16,61/pc. dès 3 pc. 14,91/pc. dès 10 pc. 13,39/pc. dès 20 pc. 12,65/pc. dès 40 pc. 12,00/pc.</p>	<p>Le long aimant AlNiCo parallélépipédique mesure 100 mm x 15 mm x 10 mm et est laqué rouge et vert. Cet aimant convient bien à la démonstration du champ magnétique d'un aimant oblong. Les pôles sont situés sur les petites surfaces de 15 mm x 10 mm.</p>
<p>EDU-9 Aimant barre cylindrique 150 x 12 mm AlNiCo5 laqué rouge et vert Poids: 120 g</p>	<p>Prix en EUR</p> <p>1 pce 20,25/pc. dès 3 pc. 18,17/pc. dès 10 pc. 16,31/pc. dès 20 pc. 15,40/pc. dès 40 pc. 14,60/pc.</p>	<p>Le long aimant AlNiCo en forme de barre mesure 12 mm x 150 mm de longueur et est laqué rouge et vert. Cet aimant convient bien à la démonstration du champ magnétique d'un aimant oblong. Les pôles sont situés sur les petites surfaces rondes.</p>
<p>EDU-3 Aimant fer à cheval petit 50 x 40 mm AlNiCo5 laqué rouge et vert Poids: 62 g</p>	<p>Prix en EUR</p> <p>1 pce 16,44/pc. dès 3 pc. 14,43/pc. dès 10 pc. 12,63/pc. dès 20 pc. 11,75/pc. dès 40 pc. 10,98/pc.</p>	<p>L'aimant en forme de fer à cheval AlNiCo mesure 50 mm x 40 mm et est laqué rouge et vert. Les aimants de cette forme classique sont très appréciés pour les expériences à l'école.</p>
<p>EDU-4 Aimant fer à cheval moyen 80 x 60 mm AlNiCo5 laqué rouge et vert Poids: 170 g</p>	<p>Prix en EUR</p> <p>1 pce 25,59/pc. dès 3 pc. 23,09/pc. dès 10 pc. 20,85/pc. dès 20 pc. 19,77/pc. dès 40 pc. 18,81/pc.</p>	<p>Cet aimant de taille moyenne en forme de fer à cheval AlNiCo mesure 80 mm x 60 mm et est laqué rouge et vert. Ces aimants de forme classique se prêtent à différentes expériences.</p>
<p>EDU-5 Aimant fer à cheval grand 100 x 63 mm AlNiCo5 laqué rouge et vert Poids: 180 g</p>	<p>Prix en EUR</p> <p>1 pce 26,21/pc. dès 3 pc. 23,66/pc. dès 10 pc. 21,37/pc. dès 20 pc. 20,26/pc. dès 40 pc. 19,29/pc.</p>	<p>Cet aimant AlNiCo de grande taille en forme de fer à cheval mesure 100 mm x 63 mm et est laqué rouge et vert. Un aimant classique pour une utilisation en classe.</p>
<p>EDU-6 Aimant en U (extrémités rapprochées) 100 x 48 mm AlNiCo5 laqué rouge et vert Poids: 110 g</p>	<p>Prix en EUR</p> <p>1 pce 22,37/pc. dès 3 pc. 20,09/pc. dès 10 pc. 18,06/pc. dès 20 pc. 17,07/pc. dès 40 pc. 16,20/pc.</p>	<p>Aimant recourbé en forme de fer à cheval AlNiCo, 100 mm x 48 mm (dans sa partie la plus large), laqué rouge et vert. Contrairement à nos trois autres aimants fer à cheval, les extrémités de cet aimant ne sont pas parallèles et les pôles sont plus rapprochés.</p>

<p>M-38 Lettres ou chiffres magnétiques kit de caractères magnétiques en mousse EVA 4 couleurs assorties Poids: 350 g/set</p>	<p>Prix en EUR 1 set 17,66/set</p>	<p>Chaque boîte de lettres et de chiffres magnétiques contient environ 100 caractères en mousse dont le dos est muni d'un film magnétique pour adhérer ainsi sur des surfaces métalliques comme des tableaux et whiteboards, mais également sur de la peinture magnétique.</p>
<p>M-22 Limaille de fer pour visualiser des lignes de champs magnétiques environ 100 g dans un récipient en matière plastique Poids: 100 g</p>	<p>Prix en EUR 1 pce 7,83/pc. dès 3 pc. 7,00/pc. dès 10 pc. 6,21/pc. dès 20 pc. 5,85/pc. dès 40 pc. 5,52/pc.</p>	<p>La limaille de fer est utilisée pour visualiser simplement le champ magnétique produit par un aimant. Vous recevrez environ 100 g de limaille dans un petit pot en plastique (voir photo).</p>
<p>ST-K-08-N Billes en acier 8 mm ne sont pas des aimants ! ferromagnétiques, nickelés Ø 8 mm Poids: 2,1 g</p>	<p>Prix en EUR 10 pc. 0,35/pc. dès 40 pc. 0,29/pc. dès 80 pc. 0,26/pc. dès 160 pc. 0,24/pc.</p>	<p>Ces billes ne sont PAS des aimants, mais des billes en acier nickelées. A combiner avec des aimants comme les cylindres magnétiques par exemple.</p>
<p>ST-K-10-N Billes en acier 10 mm ne sont pas des aimants ! ferromagnétiques, nickelés Ø 10 mm Poids: 4,2 g</p>	<p>Prix en EUR 10 pc. 0,40/pc. dès 40 pc. 0,33/pc. dès 80 pc. 0,31/pc. dès 160 pc. 0,27/pc.</p>	<p>Ces billes ne sont PAS des aimants, mais des billes en acier nickelées. À combiner avec des aimants comme les cylindres magnétiques par exemple.</p>
<p>ST-K-13-N Billes en acier 13 mm ne sont pas des aimants ! ferromagnétiques, nickelés Ø 12,7 mm Poids: 8,5 g</p>	<p>Prix en EUR 10 pc. 0,50/pc. dès 40 pc. 0,42/pc. dès 80 pc. 0,39/pc. dès 160 pc. 0,36/pc.</p>	<p>Ces billes ne sont PAS des aimants, mais des billes en acier nickelées. A combiner avec des aimants comme les cylindres magnétiques par exemple.</p>
<p>ST-K-20-N Billes en acier 20 mm ne sont pas des aimants ! ferromagnétiques, nickelés Ø 20 mm Poids: 33 g</p>	<p>Prix en EUR 10 pc. 1,08/pc. dès 40 pc. 0,89/pc. dès 80 pc. 0,82/pc. dès 160 pc. 0,75/pc.</p>	<p>Ce ne sont PAS des aimants, mais des billes en acier nickelées. À combiner avec des aimants comme les cylindres magnétiques par exemple.</p>
<p>M-37 Disques métalliques 35 x 2 mm ne sont pas des aimants ! ferromagnétique, nickelé lot de 20 pièces Poids: 290 g/set</p>	<p>Prix en EUR 1 set 8,29/set dès 3 sets 7,37/set dès 10 sets 6,56/set dès 20 sets 6,16/set dès 40 sets 5,82/set</p>	<p>20 disques métalliques en fer. Les disques métalliques ne sont pas magnétiques, mais un aimant y adhère très bien. Les disques sont nickelés pour qu'ils ne rouillent pas.</p>
<p>M-04 Détecteur de flux petit film pour visualiser un champ magnétique env. 75 x 75 mm Poids: 1 g</p>	<p>Prix en EUR 1 pce 7,22/pc. dès 3 pc. 6,44/pc. dès 10 pc. 5,74/pc. dès 20 pc. 5,42/pc. dès 40 pc. 5,10/pc.</p>	<p>Ce détecteur de flux permet de visualiser le champ magnétique. Il est composé d'une pellicule en plastique renfermant de fines particules de nickel baignant dans une suspension gélatineuse. Voir M-05 et M-08. Autres dimensions sur demande.</p>
<p>M-05 Détecteur de flux plastifié film pour visualiser un champ magnétique env. 75 x 75 mm Poids: 3 g</p>	<p>Prix en EUR 1 pce 8,46/pc. dès 3 pc. 7,54/pc. dès 10 pc. 6,76/pc. dès 20 pc. 6,34/pc. dès 40 pc. 6,02/pc.</p>	<p>Le même détecteur de flux que Détecteur de flux petit, mais plastifié, ce qui le rend plus résistant aux pliures et éraflures. Mais il est également plus rigide ce qui ne permet plus de l'enrouler autour d'un système magnétique.</p>

M-08

Détecteur de flux grand
film pour visualiser un
champ magnétique
env. 150 x 150 mm
Poids: 4 g

	Prix en EUR
1 pce	19,11/pc.
dès 3 pc.	17,31/pc.
dès 10 pc.	15,65/pc.
dès 20 pc.	14,83/pc.
dès 40 pc.	14,13/pc.

Même article que le Détecteur de flux petit mais quatre fois plus grand. Le détecteur de flux devient plus foncé quand le champ magnétique est perpendiculaire à sa surface (par exemple à proximité des pôles) et plus clair quand le champ y est parallèle.

Badges magnétiques : fixation sans aiguille

Des badges magnétiques présentent un avantage décisif par rapport aux fixations avec des épingles : Les vêtements ne sont pas abîmés et les badges tiennent néanmoins fermement grâce aux superaimants. Des badges magnétiques sont des accessoires parfaits pour des mariages, des congrès ou toute occasion festive.

M-35 Badge magnétique Business badges avec porte-cartes en PET aimant et recharge inclus lot de 10 Poids: 180 g/set	Prix en EUR 1 set 23,08/set dès 3 sets 20,02/set dès 10 sets 17,23/set	Que ce soit à l'occasion d'un congrès ou d'un mariage p. ex.: Avec ce badge en taille de carte de visite vos collaborateurs, clients ou invités feront toujours bonne impression. Le badge se fixe facilement, n'endommage pas les vêtements et convainc grâce à sa force d'adhérence élevée.
M-17 Badge magnétique Freestyle kit pour fixer un badge 2 pièces Poids: 12 g	Prix en EUR 5 pc. 1,35/pc. dès 15 pc. 1,17/pc. dès 40 pc. 1,02/pc. dès 80 pc. 0,94/pc.	La solution rapide pour des badges magnétiques de toutes sortes - le set n'abîme pas les vêtements car il s'utilise sans épingle. - Montage facile grâce au film autocollant - Agréable à porter (seulement 12 g) - Ne convient aux personnes portant un stimulateur cardiaque!
M-34 Cartes de visite vierges Avery Zweckform C32011 pour badges magnétiques paquet de 10 feuilles Poids: 200 g	Prix en EUR 1 pce 12,82/pc. dès 3 pc. 11,86/pc. dès 10 pc. 10,95/pc. dès 20 pc. 10,55/pc. dès 40 pc. 10,16/pc.	Pour une impression rapide, personnalisée et professionnelle de vos documents en taille de carte de visite. Compatible avec des imprimantes laser et jet d'encre, pour 100 cartes de visite.

Le fil porte-photos - la corde à photos magnétique et décorative

La plupart des fil porte-photos sont munis d'un poids en acier et se fixent verticalement. Les articles FL-04, FL-05 et FL-06 ont deux boucles, on les tend en règle générale entre deux clous.

<p>FL-02 Fil porte-photos 1,5 m avec poids avec boucle et poids en acier 15 aimants inclus Poids: 150 g</p>	<p>Prix en EUR</p> <p>1 pce 17,03/pc. dès 3 pc. 15,32/pc. dès 10 pc. 13,81/pc. dès 20 pc. 13,03/pc. dès 40 pc. 12,38/pc.</p>	<p>Cette corde à photos vous assure une présentation de vos photos et vos cartes postales avec style et élégance. Grâce à un poids en acier lourd et solide, la corde d'acier de 2 mm d'épaisseur conserve son aplomb en toute circonstance.</p>
<p>FL-14 Fil porte-photos "Pearly" 1,5 m avec 2 boucles 10 aimants incl. Poids: 130 g</p>	<p>Prix en EUR</p> <p>1 pce 17,74/pc. dès 3 pc. 15,96/pc. dès 10 pc. 14,39/pc. dès 20 pc. 13,63/pc. dès 40 pc. 12,94/pc.</p>	<p>Corde à photos décorative "perles", 1,5 m, avec deux fixations pour un montage simple. 10 petites boules magnétiques en néodyme incluses.</p>
<p>FL-05 Fil porte-photos 2 m avec 2 boucles 20 aimants inclus Poids: 77 g</p>	<p>Prix en EUR</p> <p>1 pce 13,37/pc. dès 3 pc. 11,99/pc. dès 10 pc. 10,75/pc. dès 20 pc. 10,20/pc. dès 40 pc. 9,64/pc.</p>	<p>Corde à photos de 2 m avec 2 boucles. Cette version de la corde à photos dispose d'une boucle à chaque extrémité, mais elle n'a pas de poids en acier. En règle générale, elle s'accroche à l'aide de deux clous ou vis de façon horizontale.</p>
<p>FL-04 Fil porte-photos 1 m avec 2 boucles 10 aimants inclus Poids: 54 g</p>	<p>Prix en EUR</p> <p>1 pce 10,82/pc. dès 3 pc. 9,67/pc. dès 10 pc. 8,65/pc. dès 20 pc. 8,14/pc. dès 40 pc. 7,74/pc.</p>	<p>Corde à photos d'1 m avec 2 boucles. Cette version de la corde à photos dispose d'une boucle à chaque extrémité, mais elle n'a pas de poids en acier. En règle générale, elle s'accroche à l'aide de deux clous ou deux vis de façon horizontale.</p>
<p>FL-03 Fil porte-photos 2 m avec poids avec boucle et poids en acier 20 aimants inclus Poids: 160 g</p>	<p>Prix en EUR</p> <p>1 pce 18,14/pc. dès 3 pc. 16,34/pc. dès 10 pc. 14,68/pc. dès 20 pc. 13,90/pc. dès 40 pc. 13,21/pc.</p>	<p>Cette version de la corde à photos mesure 2 mètres et offre encore plus de place pour accrocher vos photos et vos cartes postales.</p>
<p>FL-06 Fil porte-photos 3 m avec 2 boucles 30 aimants inclus Poids: 93 g</p>	<p>Prix en EUR</p> <p>1 pce 15,61/pc. dès 3 pc. 14,04/pc. dès 10 pc. 12,67/pc. dès 20 pc. 11,98/pc. dès 40 pc. 11,38/pc.</p>	<p>Corde à photos de 3 m avec 2 boucles. Cette version de la corde à photos dispose d'une boucle à chaque extrémité mais n'a pas de poids en acier.</p>
<p>FL-10 Fil porte-photos "Sweetheart" 1,5 m avec boucle et poids en acier 8 cœurs magnétiques incl. Poids: 70 g</p>	<p>Prix en EUR</p> <p>1 pce 17,73/pc. dès 3 pc. 15,96/pc. dès 10 pc. 14,39/pc. dès 20 pc. 13,63/pc. dès 40 pc. 12,94/pc.</p>	<p>Fil porte-photos 1,5 m de long avec 8 jolis cœurs magnétiques. Pour vos plus belles photos et cartes !</p>
<p>FL-08 Fil porte-photos "Kitty Cat" 1,5 m avec boucle et poids en acier 8 aimants chats inclus Poids: 74 g</p>	<p>Prix en EUR</p> <p>1 pce 17,74/pc. dès 3 pc. 15,97/pc. dès 10 pc. 14,40/pc. dès 20 pc. 13,63/pc. dès 40 pc. 12,94/pc.</p>	<p>Un must pour les amoureux de chats. Huit petits aimants chats ainsi qu'une corde en acier d'1.5 m avec poids sont inclus dans la livraison.</p>

FL-12 Fil porte-photos "Timi" 1,5 m avec boucle et poids en acier longueur 1,5 m 8 aimants petits moutons incl. Poids: 74 g	Prix en EUR 1 pce 17,73/pc. dès 3 pc. 15,96/pc. dès 10 pc. 14,39/pc. dès 20 pc. 13,63/pc. dès 40 pc. 12,94/pc.	Les 8 moutons de ce fil porte-photos maintiennent vos photos préférées à l'endroit souhaité.
FL-13 Fil porte-photos "Star" 1,5 m avec boucle et poids en acier 8 aimants étoiles incl. Poids: 84 g	Prix en EUR 1 pce 17,75/pc. dès 3 pc. 15,93/pc. dès 10 pc. 14,31/pc. dès 20 pc. 13,52/pc. dès 40 pc. 12,82/pc.	Les 8 étoiles de ce fil porte-photos maintiennent vos photos préférées dans la position souhaitée.
FL-09 Fil porte-photos "Kolor Klip" 1,5 m avec deux boucles 10 pinces incluses non magnétique ! Poids: 16 g	Prix en EUR 1 pce 16,31/pc. dès 3 pc. 14,63/pc. dès 10 pc. 13,13/pc. dès 20 pc. 12,39/pc. dès 40 pc. 11,74/pc.	Les petites pinces colorées ne serviront pas à étendre votre linge, mais elles tiendront des cartes postales, des lettres d'amour et des recettes de cuisine. Attention : Contrairement aux autres cordes à photos, cet article ne comprend pas d'aimants !

Cadre avec fermeture magnétique

FRM-10 Cadre 21 x 15 cm à fermeture magnétique en verre acrylique transparent pour format portrait et paysage Poids: 1,1 kg	Prix en EUR 1 pce 40,66/pc.	Le même cadre photo que le Cadre 18 x 13 cm, mais plus grand et donc adapté aux photos jusqu'à 21,1 x 14,9 cm (format A5).
FRM-03 Cadre 18 x 13 cm à fermeture magnétique en verre acrylique transparent pour format portrait et paysage Poids: 830 g	Prix en EUR 1 pce 33,70/pc.	Il s'agit du même cadre que l'article Cadre 11,5 x 9 cm, mais plus grand, ce qui en fait le cadre idéal pour des photos allant jusqu'à 17,8 x 12,7 cm.
FRM-02 Cadre 15 x 11,5 cm à fermeture magnétique en verre acrylique transparent pour format portrait et paysage Poids: 510 g	Prix en EUR 1 pce 20,61/pc.	Il s'agit du même cadre que l'article Cadre 11,5 x 9 cm, mais plus grand, ce qui en fait le cadre idéal pour des photos allant jusqu'à 15 x 11,5 cm.
FRM-01 Cadre 11,5 x 9 cm à fermeture magnétique en verre acrylique transparent pour format portrait et paysage Poids: 310 g	Prix en EUR 1 pce 14,78/pc.	Ce cadre en acrylique montre vos photos sous leur meilleur jour. Qu'il soit posé horizontalement ou verticalement, le cadre reste stable sur ses larges côtés polis. Grâce aux aimants coulés dans les coins, il peut être ouvert et refermé facilement.
FRM-09 Cadre 7 x 5 cm à fermeture magnétique en verre acrylique transparent pour format portrait et paysage Poids: 90 g	Prix en EUR 1 pce 10,16/pc.	Ce cadre en acrylique montre vos photos sous leur meilleur jour. Qu'il soit posé horizontalement ou verticalement, le cadre reste stable sur ses larges côtés polis. Grâce aux aimants coulés dans les coins, il peut être ouvert et refermé facilement.

Tableaux à clés et porte-clés magnétiques

Des accroche-clés pratiques et originaux pour ranger vos clés ou d'autres petits objets ferromagnétiques. Des clés modernes ne sont pas magnétiques, mais la clé de la boîte aux lettres ou l'anneau pour porte-clé adhèrent en règle générale si bien que tout le trousseau y reste "collé" de façon invisible.

FO-1 Porte-clés magnétique 32 cm barre magnétique en inox pour 6 clés Poids: 160 g	Prix en EUR 1 pce 16,27/pc.	Panneau magnétique pour clés en acier brossé de 1,5 mm d'épaisseur. La surface utile est de 32 x 3,5 cm. Les accessoires de montages sont livrés.
FO-2 Porte-clés magnétique 50 cm barre magnétique en inox pour 11 clés Poids: 250 g	Prix en EUR 1 pce 22,37/pc.	La version longue du Porte-clés magnétique 32 cm. 50 au lieu de 32 cm et offrant 11 supports magnétiques pour les clés. Les accessoires de montages (3 punaises murales magnétiques) sont livrés.
FO-3 Porte-clés magnétique 32 cm barre magnétique en bois de poirier pour 6 clés Poids: 160 g	Prix en EUR 1 pce 17,29/pc.	Panneau magnétique pour clés en poirier massif huilé.
FO-7 Tableau à clés magnétique extra-puissant inox recouvert de feutre pour 8 clés Poids: 680 g	Prix en EUR 1 pce 50,83/pc.	Panneau magnétique porte-clés de luxe. Huit énormes aimants au recto du panneau (25 x 15 cm) maintiennent vos clés. Grâce à sa surface recouverte de feutre, il ne se rayera pas lors de vos concours de lancer de clé les samedi soirs entre amis.
M-48 Porte-clés magnétique langue face arrière magnétique Poids: 43 g	Prix en EUR 1 pce 15,24/pc.	Ce porte-clés magnétique en forme d'une langue tirée attire tous les regards et vous aide ainsi à ne plus jamais quitter la maison sans votre clé. A l'intérieur de la langue se trouve un aimant puissant sur lequel un petit trousseau de clés peut être fixé.

Blocs à couteaux & porte-couteaux avec puissante force d'adhérence magnétique

Des barres à couteaux magnétiques et des blocs à couteaux magnétiques sont des accessoires de cuisine élégants et pratiques. Les couteaux y adhèrent grâce aux aimants néodyme intégrés et n'ont plus besoin d'être rangés dans des tiroirs où ils s'éroussent facilement.

FO-10 Porte-couteaux acier 32 cm barre magnétique en inox pour 6 couteaux jusqu'à 500 g Poids: 300 g	Prix en EUR 1 pce 22,37/pc.	Barre à couteaux magnétique en solide inox brossé (1,5 mm d'épaisseur). La surface utilisable est de 32 x 3,5 cm. Le matériel de fixation est fourni.
FO-11 Porte-couteaux magnétique 50 cm barre magnétique en inox pour 9 couteaux jusqu'à 500 g Poids: 400 g	Prix en EUR 1 pce 29,49/pc.	Planche à couteaux magnétique en solide inox brossé (1,5 mm d'épaisseur). La surface utilisable est de 50 x 3,5 cm. Matériel de fixation inclus.
M-KNIFEP-001 Barre à couteaux magnétique 45 cm barre magnétique en bois pour couteaux jusqu'à 500 g Poids: 590 g	Prix en EUR 1 pce 70,41/pc.	Conservez vos bons couteaux sur une de ces élégantes barres à couteaux. Travaillées soigneusement et munies à l'intérieur d'un parallélépipède magnétique puissant, ces barres attireront tous les regards dans votre cuisine.
M-KNIFEB-001 Bloc à couteaux magnétique Modular en bois pour couteaux jusqu'à 900 g Poids: 2,4 kg/set	Prix en EUR 1 set 129,11/set dès 3 sets 125,14/set	Le bloc à couteaux modulaire se compose de trois parties en bois qui peuvent être assemblées et disposées à votre gré. Vous pouvez y fixer au moins 10 couteaux d'un poids allant jusqu'à 900 g.
M-KNIFEB-002 Bloc à couteaux magnétique Pentagon en bois pour couteaux jusqu'à 900 g Poids: 1,8 kg	Prix en EUR 1 pce 101,67/pc.	Avec le bloc à couteaux "Pentagon", vos couteaux semblent flotter. Grâce aux aimants puissants intégrés, il est possible de fixer solidement au moins 8 couteaux d'un poids allant jusqu'à 900 g.
M-KNIFES-001 Kit planchette petit déjeuner planche à découper en bois de hêtre avec support couteaux magnétique & PanoramaKnife Poids: 370 g/set	Prix en EUR 1 set 132,17/set	Le set parfait pour le petit déjeuner, l'en-cas, le pique-nique en pleine nature ou le goûter pendant une randonnée. Comprend un couteau de petit déjeuner et une planchette en bois de hêtre avec porte-couteaux magnétique, produit authentique de PanoramaKnife Suisse.

Tableau magnétique - le tableau d'affichage multifonctionnel au design chic

Les tableaux magnétiques constituent une surface d'affichage parfaite pour des cartes postales, des dessins, etc. De nombreux produits sont livrés avec des aimants en néodyme adéquats.

<p>GMBB-2060 Tableau magnétique en verre rectangulaire 20 x 60 cm dans différentes couleurs Poids: 1,4 kg</p>	<p>Prix en EUR 1 pce 25,41/pc.</p>	<p>Tableau magnétique rectangulaire en verre de sécurité trempé. Peut être accroché avec la fixation murale pré-montée au dos. Kit de fixation murale et notice de montage inclus.</p>
<p>GMBB-4550 Tableau magnétique en verre carré 45 x 50 cm dans différentes couleurs Poids: 2,7 kg</p>	<p>Prix en EUR 1 pce 30,49/pc.</p>	<p>Tableau magnétique carré en verre de sécurité trempé. Peut être accroché avec la fixation murale pré-montée au dos. Kit de fixation murale et notice de montage inclus.</p>
<p>MB-11 Tableau magnétique carré en tôle d'acier d'une épaisseur de 0,8 mm 40 x 40 cm différents coloris Poids: 1,2 kg</p>	<p>Prix en EUR 1 pce 26,89/pc. dès 3 pc. 24,44/pc. dès 10 pc. 22,26/pc. dès 20 pc. 21,20/pc. dès 40 pc. 20,25/pc.</p>	<p>Un tableau magnétique sobre et élégant, disponible en plusieurs versions : avec revêtement poudre noir ou blanc et version épurée en inox.</p>
<p>FO-8 Tableau magnétique ardoise raffiné et exclusif 40 x 20 cm 10 aimants puissants incl. Poids: 2,2 kg</p>	<p>Prix en EUR 1 pce 40,67/pc.</p>	<p>Tableau magnétique mural de luxe avec surface en ardoise bleu-gris. Dimensions : 40 cm x 20 cm, fabriqué en ardoise naturelle de la Meuse, avec rebord (distance par rapport au mur env. 1 cm). Montage facile, horizontalement ou verticalement. Chaque pièce est unique.</p>
<p>FO-9 Disques en inox autocollants support autocollant pour aimants lot de 10 Poids: 2 g/set</p>	<p>Prix en EUR 1 set 6,78/set dès 3 sets 5,90/set dès 10 sets 5,10/set dès 20 sets 4,73/set dès 40 sets 4,38/set</p>	<p>Le plus petit tableau magnétique du monde ! 10 disques en acier inoxydable de 15 mm de diamètre et 0,4 mm de hauteur, face arrière autocollante. Les aimants ne sont pas compris dans le set.</p>

Peinture magnétique, peinture de tableau blanc et tableau noir - pour la réalisation de

Avec de la peinture magnétique, vous pouvez transformer toute surface en mur magnétique. Appliquez au moins deux couches de peinture magnétique sur le mur ou juste sur une partie du mur et pour finir, recouvrez la peinture magnétique grise avec la peinture de votre choix. Et voilà votre mur magnétique personnalisé !

<p>M-MP-500 Peinture magnétique S 0,5 litre de peinture gris pour une surface d'1 à 1,5 m² Poids: 1,2 kg</p>	<p>Prix en EUR</p> <table> <tr> <td>1 pce</td> <td>25,42/pc.</td> <td>(50,84/litre)</td> </tr> <tr> <td>dès 3 pc.</td> <td>22,98/pc.</td> <td>(45,96/litre)</td> </tr> <tr> <td>dès 10 pc.</td> <td>20,74/pc.</td> <td>(41,48/litre)</td> </tr> <tr> <td>dès 20 pc.</td> <td>19,68/pc.</td> <td>(39,36/litre)</td> </tr> </table>	1 pce	25,42/pc.	(50,84/litre)	dès 3 pc.	22,98/pc.	(45,96/litre)	dès 10 pc.	20,74/pc.	(41,48/litre)	dès 20 pc.	19,68/pc.	(39,36/litre)	<p>Cette peinture magnétique est un hit ! Elle permet de transformer n'importe quelle surface en mur magnétique, que ce soit tout un mur d'une chambre ou juste une partie d'un mur, une porte ou un meuble.</p>
1 pce	25,42/pc.	(50,84/litre)												
dès 3 pc.	22,98/pc.	(45,96/litre)												
dès 10 pc.	20,74/pc.	(41,48/litre)												
dès 20 pc.	19,68/pc.	(39,36/litre)												
<p>M-MP-1000 Peinture magnétique M 1 litre de peinture gris pour une surface de 2-3 m² Poids: 2,4 kg</p>	<p>Prix en EUR</p> <table> <tr> <td>1 pce</td> <td>44,94/pc.</td> <td>(44,94/litre)</td> </tr> <tr> <td>dès 3 pc.</td> <td>40,37/pc.</td> <td>(40,37/litre)</td> </tr> <tr> <td>dès 10 pc.</td> <td>36,30/pc.</td> <td>(36,30/litre)</td> </tr> <tr> <td>dès 20 pc.</td> <td>34,32/pc.</td> <td>(34,32/litre)</td> </tr> </table>	1 pce	44,94/pc.	(44,94/litre)	dès 3 pc.	40,37/pc.	(40,37/litre)	dès 10 pc.	36,30/pc.	(36,30/litre)	dès 20 pc.	34,32/pc.	(34,32/litre)	<p>Cette peinture magnétique est un hit ! Elle permet de transformer n'importe quelle surface en mur magnétique, que ce soit tout un mur d'une chambre ou juste une partie d'un mur, une porte ou un meuble.</p>
1 pce	44,94/pc.	(44,94/litre)												
dès 3 pc.	40,37/pc.	(40,37/litre)												
dès 10 pc.	36,30/pc.	(36,30/litre)												
dès 20 pc.	34,32/pc.	(34,32/litre)												
<p>M-MP-2500 Peinture magnétique L 2,5 litres de peinture gris pour une surface de 5 à 7,5 m² Poids: 6 kg</p>	<p>Prix en EUR</p> <table> <tr> <td>1 pce</td> <td>80,53/pc.</td> <td>(32,21/litre)</td> </tr> <tr> <td>dès 3 pc.</td> <td>73,36/pc.</td> <td>(29,34/litre)</td> </tr> <tr> <td>dès 10 pc.</td> <td>66,96/pc.</td> <td>(26,78/litre)</td> </tr> <tr> <td>dès 20 pc.</td> <td>63,86/pc.</td> <td>(25,54/litre)</td> </tr> </table>	1 pce	80,53/pc.	(32,21/litre)	dès 3 pc.	73,36/pc.	(29,34/litre)	dès 10 pc.	66,96/pc.	(26,78/litre)	dès 20 pc.	63,86/pc.	(25,54/litre)	<p>Cette peinture magnétique est un hit ! Elle permet de transformer n'importe quelle surface en mur magnétique, que ce soit tout un mur d'une chambre ou juste une partie d'un mur, une porte ou un meuble.</p>
1 pce	80,53/pc.	(32,21/litre)												
dès 3 pc.	73,36/pc.	(29,34/litre)												
dès 10 pc.	66,96/pc.	(26,78/litre)												
dès 20 pc.	63,86/pc.	(25,54/litre)												
<p>M-MP-4000 Peinture magnétique XL 4 litres de peinture gris pour une surface de 8 à 12 m² Poids: 9,6 kg</p>	<p>Prix en EUR</p> <table> <tr> <td>1 pce</td> <td>114,70/pc.</td> <td>(28,68/litre)</td> </tr> <tr> <td>dès 3 pc.</td> <td>105,14/pc.</td> <td>(26,29/litre)</td> </tr> <tr> <td>dès 10 pc.</td> <td>96,65/pc.</td> <td>(24,16/litre)</td> </tr> <tr> <td>dès 20 pc.</td> <td>92,53/pc.</td> <td>(23,13/litre)</td> </tr> </table>	1 pce	114,70/pc.	(28,68/litre)	dès 3 pc.	105,14/pc.	(26,29/litre)	dès 10 pc.	96,65/pc.	(24,16/litre)	dès 20 pc.	92,53/pc.	(23,13/litre)	<p>Cette peinture magnétique est un hit ! Elle permet de transformer n'importe quelle surface en mur magnétique, que ce soit tout un mur d'une chambre ou juste une partie d'un mur, une porte ou un meuble.</p>
1 pce	114,70/pc.	(28,68/litre)												
dès 3 pc.	105,14/pc.	(26,29/litre)												
dès 10 pc.	96,65/pc.	(24,16/litre)												
dès 20 pc.	92,53/pc.	(23,13/litre)												
<p>M-WP-1000 Peinture à tableau blanc L 1 litre pour une surface de 6 m² blanche ou transparente non magnétique ! Poids: 1,2 kg</p>	<p>Prix en EUR</p> <table> <tr> <td>1 pce</td> <td>91,50/pc.</td> <td>(91,50/litre)</td> </tr> <tr> <td>dès 3 pc.</td> <td>87,44/pc.</td> <td>(87,44/litre)</td> </tr> <tr> <td>dès 10 pc.</td> <td>83,81/pc.</td> <td>(83,81/litre)</td> </tr> <tr> <td>dès 20 pc.</td> <td>82,04/pc.</td> <td>(82,04/litre)</td> </tr> </table>	1 pce	91,50/pc.	(91,50/litre)	dès 3 pc.	87,44/pc.	(87,44/litre)	dès 10 pc.	83,81/pc.	(83,81/litre)	dès 20 pc.	82,04/pc.	(82,04/litre)	<p>Transformez n'importe quelle surface lisse - un grand mur, une porte, une armoire un vieux tableau - en un tableau mural sur lequel vous pouvez écrire avec des marqueurs pour tableau blanc et qui peut être effacée à sec.</p>
1 pce	91,50/pc.	(91,50/litre)												
dès 3 pc.	87,44/pc.	(87,44/litre)												
dès 10 pc.	83,81/pc.	(83,81/litre)												
dès 20 pc.	82,04/pc.	(82,04/litre)												
<p>M-WP-500 Peinture à tableau blanc S 500 ml pour une surface de 3 m² blanche ou transparente non magnétique ! Poids: 670 g</p>	<p>Prix en EUR</p> <table> <tr> <td>1 pce</td> <td>50,83/pc.</td> <td>(101,66/litre)</td> </tr> <tr> <td>dès 3 pc.</td> <td>49,02/pc.</td> <td>(98,04/litre)</td> </tr> <tr> <td>dès 10 pc.</td> <td>47,40/pc.</td> <td>(94,80/litre)</td> </tr> <tr> <td>dès 20 pc.</td> <td>46,62/pc.</td> <td>(93,24/litre)</td> </tr> </table>	1 pce	50,83/pc.	(101,66/litre)	dès 3 pc.	49,02/pc.	(98,04/litre)	dès 10 pc.	47,40/pc.	(94,80/litre)	dès 20 pc.	46,62/pc.	(93,24/litre)	<p>Transformez n'importe quelle surface lisse - un grand mur, une porte, une armoire un vieux tableau - en un tableau mural sur lequel vous pouvez écrire avec des marqueurs pour tableau blanc et qui peut être effacée à sec.</p>
1 pce	50,83/pc.	(101,66/litre)												
dès 3 pc.	49,02/pc.	(98,04/litre)												
dès 10 pc.	47,40/pc.	(94,80/litre)												
dès 20 pc.	46,62/pc.	(93,24/litre)												
<p>M-BP-375 Peinture à tableau S 375 ml pour une surface de 3 m² noire ou verte non magnétique ! Poids: 530 g</p>	<p>Prix en EUR</p> <table> <tr> <td>1 pce</td> <td>13,87/pc.</td> <td>(36,99/litre)</td> </tr> <tr> <td>dès 3 pc.</td> <td>12,74/pc.</td> <td>(33,97/litre)</td> </tr> <tr> <td>dès 10 pc.</td> <td>11,73/pc.</td> <td>(31,28/litre)</td> </tr> <tr> <td>dès 20 pc.</td> <td>11,24/pc.</td> <td>(29,97/litre)</td> </tr> </table>	1 pce	13,87/pc.	(36,99/litre)	dès 3 pc.	12,74/pc.	(33,97/litre)	dès 10 pc.	11,73/pc.	(31,28/litre)	dès 20 pc.	11,24/pc.	(29,97/litre)	<p>Cette peinture à tableau est une laque spéciale permettant la création d'un tableau sur lequel on peut écrire à la craie. Disponible dans les couleurs noir et vert.</p>
1 pce	13,87/pc.	(36,99/litre)												
dès 3 pc.	12,74/pc.	(33,97/litre)												
dès 10 pc.	11,73/pc.	(31,28/litre)												
dès 20 pc.	11,24/pc.	(29,97/litre)												
<p>M-BP-750 Peinture à tableau L 750 ml pour une surface de 6 m² noire ou verte non magnétique ! Poids: 1 kg</p>	<p>Prix en EUR</p> <table> <tr> <td>1 pce</td> <td>23,32/pc.</td> <td>(31,09/litre)</td> </tr> <tr> <td>dès 3 pc.</td> <td>21,55/pc.</td> <td>(28,73/litre)</td> </tr> <tr> <td>dès 10 pc.</td> <td>19,97/pc.</td> <td>(26,63/litre)</td> </tr> <tr> <td>dès 20 pc.</td> <td>19,20/pc.</td> <td>(25,60/litre)</td> </tr> </table>	1 pce	23,32/pc.	(31,09/litre)	dès 3 pc.	21,55/pc.	(28,73/litre)	dès 10 pc.	19,97/pc.	(26,63/litre)	dès 20 pc.	19,20/pc.	(25,60/litre)	<p>Cette peinture à tableau est une laque spéciale permettant la création d'un tableau sur lequel on peut écrire à la craie. Disponible dans les couleurs noir et vert.</p>
1 pce	23,32/pc.	(31,09/litre)												
dès 3 pc.	21,55/pc.	(28,73/litre)												
dès 10 pc.	19,97/pc.	(26,63/litre)												
dès 20 pc.	19,20/pc.	(25,60/litre)												

Porte-mémos magnétiques : des porte pense-bêtes puissants en forme d'animaux

Les deux parties de ces porte-mémos magnétiques colorés tiennent ensemble grâce à des aimants néodyme puissants. Séparez les animaux magnétiques en deux et placez des notices, photos, cartes de visite ou cartons de table à l'intérieur. Un attrape-regard mignon et pratique à la fois !

ANI-05 Travis porte pense-bêtes magnétique pingouin Poids: 70 g	Prix en EUR 1 pce 4,06/pc.	Vous pouvez arracher la tête à ce petit pingouin en résine acrylique et insérer une carte de visite ou une note dans son cou.
ANI-03 Rhino porte pense-bêtes magnétique rhinocéros Poids: 60 g	Prix en EUR 1 pce 4,06/pc.	Ce pachyderme pacifique fait de l'effet à la maison et au bureau et il veille à ce que rien ne soit oublié.
ANI-02 Piggy porte pense-bêtes magnétique cochon Poids: 63 g	Prix en EUR 1 pce 4,06/pc.	Malgré sa tâche monotone de porte pense-bêtes, le cochon Piggy est aussi impassible et serein qu'un maître zen. On a bien envie de s'en inspirer !
ANI-01 Jumbo porte pense-bêtes magnétique éléphant Poids: 56 g	Prix en EUR 1 pce 4,06/pc.	Cet éléphanteau mignon s'empare de tout à l'aide de sa trompe.
ANI-10 Hippo porte pense-bêtes magnétique hippopotame Poids: 56 g	Prix en EUR 1 pce 4,06/pc.	Ce petit porte pense-bête mignon en forme d'hippopotame est le must pour les amoureux des hippos, n'est-ce pas ?
ANI-09 Coco porte pense-bêtes magnétique singe Poids: 56 g	Prix en EUR 1 pce 4,06/pc.	Coco le singe préfère les notes aux bananes !

Tableau blanc & film de tableau blanc - tableau d'écriture et de planning, pratique et

FS-100500MWB Film tableau blanc ferromagnétique support d'adhérence idéal pour aimants rouleau 1 x 5 m Poids: 8,2 kg	Prix en EUR 1 pce 137,22/pc.	Avec ce film brillant de tableau blanc (feuille de fer blanc), vous pouvez fabriquer en un tour de main un tableau blanc magnétique simple. Il suffit de découper le film à la taille souhaitée et de le fixer sur une surface lisse (Attention : Le film n'est pas autocollant).
MWB-4560 Tableau blanc 45 x 60 cm magnétique pour y écrire aux marqueurs pour tableau Poids: 1,3 kg	Prix en EUR 1 pce 25,41/pc.	Le grand classique pour esquisser et planifier - même dans le monde numérique d'aujourd'hui, le tableau blanc ne doit manquer dans aucune salle de réunion.
MWB-3045 Tableau blanc 30 x 45 cm magnétique pour y écrire aux marqueurs pour tableau Poids: 770 g	Prix en EUR 1 pce 20,33/pc.	Le grand classique pour esquisser et planifier - même dans le monde numérique d'aujourd'hui, le tableau blanc ne doit manquer dans aucune salle de réunion.
KMWB-2435 Tableau blanc pour enfant 24 x 35 cm pour dessiner, jouer, écrire & apprendre utilisable d'un côté magnétique Poids: 210 g	Prix en EUR 1 pce 5,95/pc.	Pour dessiner, jouer, écrire et apprendre à l'école ou à la maison - convient aux enfants à partir de 3 ans. On peut écrire sur un côté.
KMWB-2840 Tableau blanc pour enfants 28 x 40 cm pour dessiner, jouer, écrire & apprendre utilisable des deux côtés magnétique Poids: 370 g	Prix en EUR 1 pce 12,25/pc.	Pour dessiner, jouer, écrire et apprendre à l'école ou à la maison - convient aux enfants à partir de 3 ans. Double-face : on peut écrire sur les deux côtés.
FS-100500MWBG-STIC Film de tableau blanc autocollant ferromagnétique support d'adhérence idéal pour aimants rouleau 1 x 5 m Poids: 8,2 kg	Prix en EUR 1 pce 152,50/pc.	Avec ce film tableau blanc autocollant, vous pouvez fabriquer en un tour de main un simple tableau blanc magnétique. Il suffit de découper le film de tableau blanc à la taille souhaitée, de retirer le film protecteur et de le fixer sur une surface lisse.
DC-2A4 Vitrine d'affichage 2 x A4 pour 2 feuilles A4 forme extra plate avec serrure Poids: 1,6 kg	Prix en EUR 1 pce 64,13/pc.	Cette vitrine d'affichage permet de présenter de façon professionnelle des informations dans des immeubles locatifs, des écoles, des entreprises, etc. La vitre offre de la place pour 2 feuilles A4 côte à côte. Grâce à sa construction plate, la saillie de la vitrine est très faible.
DC-4A4 Vitrine 4 x A4 pour 2 feuilles A4 forme extra plate avec serrure Poids: 2,4 kg	Prix en EUR 1 pce 103,00/pc.	Cette vitrine d'affichage permet d'afficher de façon professionnelle des informations dans des immeubles locatifs, des écoles, des entreprises, etc. La vitre offre de la place pour 4 feuilles A4 côte à côte. Grâce à sa construction plate, la saillie de la vitrine est très faible.

Accessoires pour tableau blanc : Du matériel pratique pour le bureau et l'école

Tout pour le travail au tableau blanc : marqueurs pour écrire et dessiner, effaceurs magnétiques & supports magnétiques pour marqueurs, craies blanches et craies de couleur. Les marqueurs pour tableau blanc et les crayons à craie peuvent également être utilisés pour les tableaux magnétiques en verre.

<p>BA-021 Marqueurs craie pour tableaux magnétiques en verre et tableaux blancs dans différentes couleurs lot de 4 Poids: 100 g/set</p>	<p>Prix en EUR 1 set 15,24/set</p>	<p>Les marqueurs à craie de la marque uni en lot de 4 sont parfaits pour écrire sur des surfaces lisses comme tableaux, fenêtres / verre, plastique et métal.</p>
<p>MP-A4 Pochette magnétique A4 pour le bureau et l'atelier format A4 Poids: 250 g</p>	<p>Prix en EUR 1 pce 5,59/pc. dès 3 pc. 5,00/pc. dès 10 pc. 4,47/pc. dès 20 pc. 4,22/pc. dès 40 pc. 3,99/pc.</p>	<p>Pochette magnétique transparente, souple au format A4, fixée sur du film magnétique puissant. L'accessoire de rangement parfait pour le bureau, l'atelier, l'entrepôt ou la cuisine.</p>
<p>MP-A5 Pochette magnétique A5 pour le bureau et l'atelier format A5 Poids: 85 g</p>	<p>Prix en EUR 1 pce 4,18/pc. dès 3 pc. 3,71/pc. dès 10 pc. 3,29/pc. dès 20 pc. 3,09/pc. dès 40 pc. 2,91/pc.</p>	<p>Pochette magnétique transparente, souple au format A5, fixée sur du film magnétique puissant. L'accessoire de rangement parfait pour le bureau, l'atelier, l'entrepôt ou la cuisine.</p>
<p>BA-017 Nettoyant pour tableau blanc spray en flacon-pompe en matière synthétique 250 ml Poids: 280 g</p>	<p>Prix en EUR 1 pce 10,16/pc. (4,06/100 ml)</p>	<p>Nettoyant de tableau blanc, vaporisateur de 250 ml. Pour un nettoyage approfondi de tableaux blancs, tableaux magnétiques en verre ou d'autres surfaces sur lesquelles on peut écrire.</p>
<p>BA-016 Symboles magnétiques smiley pour tableaux blancs & tableaux de planning 6 smileys par feuille A5 kit en 3 pièces : vert, jaune, rouge Poids: 370 g/set</p>	<p>Prix en EUR 1 set 9,08/set dès 3 sets 7,84/set dès 10 sets 6,72/set dès 20 sets 6,18/set dès 40 sets 5,70/set</p>	<p>Grands smileys en trois couleurs et trois différentes émotions. Fabriqués en film magnétique, ils servent à attirer les regards ou à exprimer des sentiments.</p>
<p>BA-014AR Symboles magnétiques flèche grande pour tableaux blancs & tableaux de planning, possible d'y écrire 8 symboles par feuille A4 dans différentes couleurs Poids: 240 g/set</p>	<p>Prix en EUR 1 set 4,61/set dès 3 sets 4,01/set dès 10 sets 3,48/set dès 20 sets 3,21/set dès 40 sets 2,99/set</p>	<p>De grandes flèches magnétiques en film magnétique de couleur pour attraper les regards ou pour souligner des inscriptions sur des tableaux blancs ou d'autres surfaces magnétiques.</p>
<p>BA-014CI Symboles magnétiques rond grand pour tableaux blancs & tableaux de planning, possible d'y écrire 12 symboles par feuille A4 dans différentes couleurs Poids: 240 g/set</p>	<p>Prix en EUR 1 set 4,61/set dès 3 sets 4,01/set dès 10 sets 3,48/set dès 20 sets 3,21/set dès 40 sets 2,99/set</p>	<p>De grands ronds magnétiques en film magnétique de couleur pour attraper les regards ou pour souligner des inscriptions sur des tableaux blancs et d'autres surfaces magnétiques.</p>
<p>BA-014BO Symboles magnétiques bulle ovale pour tableaux blancs & tableaux de planning, possible d'y écrire 10 symboles par feuille A4 dans différentes couleurs Poids: 240 g/set</p>	<p>Prix en EUR 1 set 4,61/set dès 3 sets 4,01/set dès 10 sets 3,48/set dès 20 sets 3,21/set dès 40 sets 2,99/set</p>	<p>Des bulles ovales magnétiques en film magnétique de couleur pour attraper les regards ou pour souligner des inscriptions sur des tableaux blancs ou d'autres surfaces magnétiques.</p>

<p>BA-014BR Symboles magnétiques bulle rectangulaire pour tableaux blancs & tableaux de planning, , possible d'y écrire 10 symboles par feuille A4 dans différentes couleurs Poids: 240 g/set</p>	<p>Prix en EUR 1 set 4,61/set dès 3 sets 4,01/set dès 10 sets 3,48/set dès 20 sets 3,21/set dès 40 sets 2,99/set</p>	<p>Des bulles rectangulaires magnétiques en film magnétique de couleur pour attraper les regards ou pour souligner des inscriptions sur des tableaux blancs ou d'autres surfaces magnétiques.</p>
<p>BA-014CL Symboles magnétiques nuage pour tableaux blancs & tableaux de planning, possible d'y écrire 10 symboles par feuille A4 dans différentes couleurs Poids: 240 g/set</p>	<p>Prix en EUR 1 set 4,61/set dès 3 sets 4,01/set dès 10 sets 3,48/set dès 20 sets 3,21/set dès 40 sets 2,99/set</p>	<p>De grands nuages magnétiques en film magnétique de couleur pour attraper les regards ou pour souligner des inscriptions sur des tableaux blancs et d'autres surfaces magnétiques.</p>
<p>BA-014TR Symboles magnétiques triangle grand pour tableaux blancs & tableaux de planning, possible d'y écrire 25 symboles par feuille A4 dans différentes couleurs Poids: 240 g/set</p>	<p>Prix en EUR 1 set 4,61/set dès 3 sets 4,01/set dès 10 sets 3,48/set dès 20 sets 3,21/set dès 40 sets 2,99/set</p>	<p>De grands triangles magnétiques en film magnétique de couleur pour attraper les regards ou pour souligner des inscriptions sur des tableaux blancs et d'autres surfaces magnétiques.</p>
<p>BA-014RE Symboles magnétiques rectangle grand pour tableaux blancs & tableaux de planning, possible d'y écrire 10 symboles par feuille A4 dans différentes couleurs Poids: 240 g/set</p>	<p>Prix en EUR 1 set 4,61/set dès 3 sets 4,01/set dès 10 sets 3,48/set dès 20 sets 3,21/set dès 40 sets 2,99/set</p>	<p>De grands rectangles magnétiques en film magnétique de couleur pour attraper les regards ou pour souligner des inscriptions sur des tableaux blancs ou d'autres surfaces magnétiques.</p>
<p>BA-012A Symboles magnétiques flèche petite pour tableaux blancs & tableaux de planning 30 symboles par feuille dans différentes couleurs Poids: 47 g</p>	<p>Prix en EUR 1 pce 7,01/pc.</p>	<p>Ces petites flèches colorées servent d'attrape-regard ou pour le codage de contenus sur des tableaux blancs ou d'autres surfaces magnétiques.</p>
<p>BA-012R Symboles magnétiques rectangle petit pour tableaux blancs & tableaux de planning 56 symboles par feuille dans différentes couleurs Poids: 47 g</p>	<p>Prix en EUR 1 pce 7,01/pc.</p>	<p>Ces petits triangles colorés servent d'attrape-regard ou pour le codage de contenus sur des tableaux blancs ou d'autres surfaces magnétiques.</p>
<p>BA-012S Symboles magnétiques carré petit pour tableaux blancs & tableaux de planning 112 symboles par feuille dans différentes couleurs Poids: 47 g</p>	<p>Prix en EUR 1 pce 7,01/pc.</p>	<p>Ces carrés colorés servent d'attrape-regard ou pour le codage de contenus sur des tableaux blancs ou d'autres surfaces magnétiques.</p>
<p>BA-012T Symboles magnétiques triangle petit pour tableaux blancs & tableaux de planning 180 symboles par feuille dans différentes couleurs Poids: 47 g</p>	<p>Prix en EUR 1 pce 7,01/pc.</p>	<p>Ces petits triangles colorés servent d'attrape-regard ou pour le codage de contenus sur des tableaux blancs ou d'autres surfaces magnétiques.</p>
<p>BA-012C Symboles magnétiques rond petit pour tableaux blancs & tableaux de planning 50 symboles par feuille dans différentes couleurs Poids: 47 g</p>	<p>Prix en EUR 1 pce 7,01/pc.</p>	<p>Ces petits ronds colorés servent d'attrape-regard ou pour le codage de contenus sur des tableaux blancs ou d'autres surfaces magnétiques.</p>

BA-007 Craie blanche pour tableau pour écrire sur des tableaux muraux lot de 12 Poids: 11 g/set	Prix en EUR 1 set 5,07/set	Craie blanche pour ardoise de Pelikan, 12 pièces par boîte. La craie est sans poussière et produit des couleurs riches.
BA-008 Craies de couleur pour tableau pour écrire sur des tableaux muraux lot de 12 Poids: 13 g/set	Prix en EUR 1 set 10,16/set	Set de craies anti-poussière pour tableau, dans 12 couleurs magnifiques. La couleur intensive de ces craies donnera de l'éclat à vos dessins et inscriptions sur votre ardoise.
BA-009 Porte-marqueurs magnétique pour tableau blanc pour 4 marqueurs marqueurs pas inclus dans la livraison Poids: 100 g	Prix en EUR 1 pce 13,19/pc.	Porte-marqueurs magnétique discret pour ranger de façon optimale 4 marqueurs pour tableau blanc ou paperboard directement au niveau du tableau. Les marqueurs ne sont pas inclus dans la livraison.
BA-019 Feutre effaçable noir pour tableau blanc avec frottoir qui adhère magnétiquement Poids: 39 g	Prix en EUR 1 pce 4,06/pc.	Feutre effaçable noir S pour tableau blanc de MAUL avec frottoir magnétique (50 mm de diamètre) qui sert en même temps de support pour le feutre. Convient pour des tableaux blancs, du verre et d'autres surfaces lisses sur lesquelles on peut écrire.
BA-010A Effaceur magnétique pour tableau blanc grande capacité d'absorption non-tissé échangeable Poids: 88 g	Prix en EUR 1 pce 8,71/pc.	Un frottoir pour tableau, moderne et ergonomique, avec du non-tissé épais qui permet une utilisation économique et assure une grande capacité d'absorption. Si toutefois les chiffons sont épuisés, vous trouverez une recharge dans notre assortiment.
BA-018 Feutre effaçable tableau blanc lot de 4 couleurs assorties Poids: 71 g/set	Prix en EUR 1 set 6,09/set	Feutres effaçables pour tableau blanc en lot de 4. Conviennent pour des tableaux blancs, du verre et d'autres surfaces lisses sur lesquelles on peut écrire. Vous recevrez les couleurs suivantes : noir, bleu, rouge, vert
BA-010B Chiffons de recharge pour effaceur tableau blanc lot de 10 Poids: 20 g/set	Prix en EUR 1 set 4,84/set	Non-tissé spécial épais pour l'effaceur magnétique BA-010A. Ces chiffons non-tissés permettent une utilisation très économique et assurent une grande capacité d'absorption. Fabriqué en Allemagne.

Crochets magnétiques & pinces magnétiques

Les crochets et pinces magnétiques colorés et originaux sont parfaits pour le bureau, la cuisine ou la salle de bains. Ils permettent de fixer des objets légers comme serviettes, ustensiles de cuisine, ciseaux, porte-clés, etc. sur le frigo ou le tableau magnétique de manière sûre tout en créant un effet décoratif. Grâce à leur joli emballage, ils sont également un cadeau pratique et peu onéreux.

M-90 Aimant à double crochet rotatif plastifié super puissant force d'adhérence environ 18 kg Poids: 200 g force d'adhérence: env. 18 kg	Prix en EUR 1 pce 10,05/pc.	Un crochet magnétique pas tout à fait banal : Au lieu d'un, il dispose de deux crochets de différentes longueurs qui peuvent être tournés à volonté.
M-96 Crochet magnétique avec crochet rotatif plastifié super puissant force d'adhérence environ 10 kg Poids: 86 g force d'adhérence: env. 10 kg	Prix en EUR 1 pce 13,68/pc.	Crochet magnétique solide en matière synthétique noire avec crochet rotatif. Force d'adhérence élevée et meilleur maintien grâce à sa face arrière caoutchoutée.
LIV-101 Crochets magnétiques "Black Mamba" noirs avec revêtement antidérapant lot de 2 Poids: 200 g/set	Prix en EUR 1 set 15,24/set	2 crochets magnétiques noirs discrets pour une utilisation sur de nombreuses surfaces magnétiques. Avec revêtement antidérapant en silicone.
LIV-137 Crochet magnétique "White Mamba" blanc avec revêtement antidérapant lot de 2 Poids: 200 g/set	Prix en EUR 1 set 15,24/set	2 crochets magnétiques blancs discrets pour une utilisation sur de nombreuses surfaces magnétiques. Avec revêtement antidérapant en silicone.
LIV-102 Crochets magnétiques "Porta" inox avec revêtement antidérapant lot de 2 Poids: 78 g/set force d'adhérence: env. 1 kg	Prix en EUR 1 set 10,16/set	2 crochets magnétiques en inox pour une utilisation sur de nombreuses surfaces magnétiques. Grâce à leur revêtement antidérapant en silicone, les crochets peuvent supporter des charges importantes sans glisser.
M-86 Pince-lettres magnétique argenté, en métal lot de 3 Poids: 200 g/set force d'adhérence: env. 4,5 kg	Prix en EUR 1 set 21,66/set	Des serre-papiers pratiques dotés de nombreuses qualités : ingénieux, prise en main agréable, solides, performants et polyvalents. Parfaits pour ranger et présenter des lettres, des documents, des dossiers, des consignes ou des notes.
LIV-99 Pinces magnétiques "Kolor Klip" aimants pinces à linge de couleur lot de 6 Poids: 27 g/set force d'adhérence: env. 400 g	Prix en EUR 1 set 11,17/set	Des pinces en bois multicolores avec un puissant aimant néodyme sur leur face arrière.
LIV-100 Pinces magnétiques "Graffa" noires en métal lot de 4 Poids: 60 g/set	Prix en EUR 1 set 10,16/set	De petites pinces métalliques noires discrètes avec un puissant aimant néodyme sur la face arrière.

<p>LIV-113 Pinces magnétiques "Graffa" transparentes en matière synthétique lot de 4 Poids: 42 g/set</p>	<p>Prix en EUR 1 set 10,16/set</p>	<p>De petits clips discrets en matière synthétique transparente avec un puissant aimant en néodyme sur la face arrière.</p>
<p>LIV-112 Pinces magnétiques "Graffa" XXL avec force d'adhérence élevée lot de 2 Poids: 120 g/set</p>	<p>Prix en EUR 1 set 15,24/set</p>	<p>De puissants clips magnétiques extra larges en lot de deux avec aimant néodyme puissant et revêtement antidérapant.</p>
<p>LIV-79 Pinces magnétiques "Graffa" XL avec force d'adhérence élevée lot de 2 Poids: 70 g/set</p>	<p>Prix en EUR 1 set 12,19/set</p>	<p>Vous pouvez fixer sur ces clips par exemple des calendriers, des recettes de cuisine ou des journaux afin de les avoir à portée de main à tout moment. Grâce à leur revêtement antidérapant, ces clips adhèrent particulièrement bien, même si vous y fixez des objets lourds.</p>
<p>LIV-17 Pinces magnétiques "Clipper" chromé lot de 4 Poids: 33 g/set force d'adhérence: env. 300 g</p>	<p>Prix en EUR 1 set 11,17/set</p>	<p>Grâce à sa surface chromée, il ne passe pas inaperçu. Pour le bureau ou la buanderie ;-). Peut tenir plusieurs notes, photos ou même de petites brochures sur un panneau magnétique. Surface chromée, set de 4 pièces. Chaque clip mesure 2,5 cm x 1 cm.</p>
<p>LIV-61 Crochets magnétiques "Solid" crochets magnétiques élégants lot de 4 Poids: 79 g/set force d'adhérence: env. 2,6 kg</p>	<p>Prix en EUR 1 set 15,24/set</p>	<p>Des crochets magnétiques aux lignes épurées pour une utilisation sur toute surface magnétique : tableau blanc, tableau magnétique, armoire en acier, etc. Grâce à leur surface antidérapante en silicone, ces crochets peuvent être fortement sollicités sans qu'ils ne glissent</p>
<p>LIV-70 Crochets magnétiques "Azulejos" crochets magnétiques motif carrelage lot de 2 Poids: 140 g/set force d'adhérence: env. 5,5 kg</p>	<p>Prix en EUR 1 set 17,28/set</p>	<p>Le motif de ces puissants crochets magnétiques est inspiré des carreaux portugais. Les crochets embellissent n'importe quelle surface métallique et peuvent facilement tenir plusieurs serviettes voire une veste.</p>
<p>LIV-71 Crochets magnétiques "Rétro" crochets magnétiques puissants lot de 2 Poids: 140 g/set force d'adhérence: env. 5,5 kg</p>	<p>Prix en EUR 1 set 17,28/set</p>	<p>Deux puissants crochets magnétiques dans le style rétro très tendance ! Vous pouvez les fixer sur une surface métallique pour y accrocher des serviettes ou des ustensiles de cuisine.</p>
<p>LIV-122 Clips magnétiques de couleur en ferrite lot de 6 Poids: 280 g/set</p>	<p>Prix en EUR 1 set 10,16/set</p>	<p>Des clips magnétiques colorés pour une utilisation dans la maison, au bureau, dans l'entrepôt, à l'école, dans l'atelier, etc. Lot de 6 avec des pinces magnétiques en différentes couleurs.</p>

Design d'intérieur / Accessoires (magnétiques) pour la maison

Vous trouverez ici des articles magnétiques décoratifs qui vous permettront d'embellir votre intérieur ou de colorer votre quotidien au bureau de manière simple : Blocs-notes magnétiques colorés, ouvre-bouteilles, stylo, porte-serviettes, etc. Certains de ces articles ne sont pas magnétiques, nous l'indiquons toujours dans le descriptif.

<p>LIV-147 Dessous-de-plat van magnétique en silicone résistant à la chaleur jusqu'à 250 °C Poids: 130 g</p>	<p>Prix en EUR 1 pce 12,05/pc.</p>	<p>Dessous-de-plat magnétique en silicone en forme de l'ancien Combi Volkswagen. Le gadget parfait pour tous les amoureux du Combi Volkswagen !</p>
<p>LIV-148 Dessous-de-plat scooter magnétique en silicone résistant à la chaleur jusqu'à 250 °C Poids: 100 g</p>	<p>Prix en EUR 1 pce 12,05/pc.</p>	<p>Le dessous-de-plat en forme d'un scooter rouge mesure 18 x 12,5 x 0,7 cm et résiste à des températures allant jusqu'à 250°C.</p>
<p>LIV-149 Dessous-de-plat vache magnétique en silicone résistant à la chaleur jusqu'à 250 °C Poids: 84 g</p>	<p>Prix en EUR 1 pce 12,05/pc.</p>	<p>Le dessous-de-plat en forme de d'une vache à robe noire et blanche mesure 18,7 x 16,5 x 0,5 cm et résiste à des températures allant jusqu'à 250°C.</p>
<p>M-SOAP-1 Porte-savon magnétique avec ventouse et plaquette en inox pour fixer au lavabo Poids: 17 g force d'adhérence: env. 120 g</p>	<p>Prix en EUR 1 pce 9,96/pc.</p>	<p>Porte-savon magnétique pour fixer du savon solide directement dans le lavabo (jusqu'à 120 g). Grâce à la fixation avec une ventouse et une plaquette métallique, le savon peut facilement sécher après utilisation.</p>
<p>NGP-05 silwy nano-gel-pads métalliques Ø 5,0 cm support d'adhérence autoadhésif pour aimants réutilisable, avec revêtement en similicuir lot de 4, en différentes couleurs Poids: 54 g/set</p>	<p>Prix en EUR 1 set 13,17/set</p>	<p>Les nano-gel-pads métalliques de la marque silwy adhèrent sur quasi toutes les surfaces, peuvent être retirés sans résidus et sont réutilisables à volonté.</p>
<p>NGP-06 silwy nano-gel-pads métalliques Ø 6,5 cm support d'adhérence autoadhésif pour aimants réutilisable, avec revêtement en similicuir lot de 4, en différentes couleurs Poids: 80 g/set</p>	<p>Prix en EUR 1 set 17,23/set</p>	<p>Les parfaits accessoires pour camping-cars, caravanes, vans de camping, bateaux, yachts, voiliers ou également pour votre maison.</p>
<p>NGP-CR silwy nano-gel-pad métallique Ø 6,5 cm avec crochet magnétique "Clever" support d'adhérence autoadhésif pour aimants réutilisable, avec revêtement en similicuir Kit, en différentes couleurs Poids: 67 g/set</p>	<p>Prix en EUR 1 set 13,17/set</p>	<p>Installer un crochet sans percer ? La marque allemande silwy l'a rendu possible grâce à leur nano-gel-pad métallique combiné à un crochet magnétique blanc. Un kit est composé d'un patch et d'un crochet magnétique.</p>
<p>NGP-FX silwy nano-gel-pads métalliques Ø 5,0 cm avec punaises magnétiques "Flex" support d'adhérence autoadhésif pour aimants réutilisable, avec revêtement en similicuir lot de 4, en différentes couleurs Poids: 94 g/set</p>	<p>Prix en EUR 1 set 25,37/set</p>	<p>Une équipe puissante : Les nano-gel-pads métalliques de silwy & des punaises magnétiques noires. Une punaise peut maintenir environ 10 feuilles de papier d'un poids total de 80 g sur le patch.</p>

<p>NGP-OE silwy nano-gel-pad métallique Ø 6,5 cm avec crochet magnétique rotatif "The One" support d'adhérence autoadhésif pour aimants réutilisable, avec revêtement en similicuir Kit, en différentes couleurs Poids: 130 g/set</p>	<p>Prix en EUR 1 set 17,23/set</p>	<p>À l'aide de ce kit, vous créez en un clin d'œil une solution de fixation pour des objets légers jusqu'à 0,5 kg. Kit composé d'un patch de gel et d'un crochet magnétique rotatif.</p>
<p>NGP-OV silwy dessous-de-verre métallique nano-gel support d'adhérence autoadhésif pour aimants réutilisable, avec revêtement en similicuir lot de 2, en différentes couleurs Poids: 69 g/set</p>	<p>Prix en EUR 1 set 15,20/set</p>	<p>Ces dessous-de-verre ne conviennent pas seulement parfaitement pour les verres magnétiques de silwy (disponibles chez nous à partir de printemps 2021), mais constituent également un superbe support d'adhérence pour nos aimants.</p>
<p>NGP-ST silwy nano-gel-pads métalliques Ø 5,0 cm avec aimant "Smart" support d'adhérence autoadhésif pour aimants réutilisable, avec revêtement en similicuir lot de 2, en différentes couleurs Poids: 130 g/set</p>	<p>Prix en EUR 1 set 19,27/set</p>	<p>Grâce aux nano-gel-pads de silwy, vous pouvez créer sur pratiquement toutes les surfaces un support d'adhérence pour des aimants. Un kit contient 2 patchs et 2 aimants stylés. Un aimant peut maintenir environ 20 feuilles de papier d'un poids total de 80 g sur le patch.</p>
<p>M-BOOK Serre-livres magnétiques en métal lot de 2 dans différentes couleurs Poids: 510 g/set</p>	<p>Prix en EUR 1 set 11,50/set</p>	<p>Grâce à la surface magnétique puissante sur leur face inférieure, les serre-livres adhèrent solidement sur l'étagère en acier et assurent ainsi une grande stabilité. Disponibles en trois couleurs.</p>
<p>M-84 Serre-livres avec motif animal acier laqué époxy, lot de 2 non magnétique ! Poids: 720 g/set</p>	<p>Prix en EUR 1 set 20,33/set</p>	<p>Pas seulement pour les rats de bibliothèque : D'adorables serre-livres avec un motif animal qui ne devraient manquer dans aucune bibliothèque.</p>
<p>SALE-114 Crochets métalliques autocollants carrés, blancs lot de 4 ne sont pas des aimants ! Poids: 52 g/set</p>	<p>Prix en EUR 1 set 3,97/set</p>	<p>D'élégants crochets métalliques blancs avec une colle forte 3M sur leur dos qui adhèrent solidement sur des surfaces lisses. Vous recevrez quatre crochets carrés blancs.</p>
<p>SALE-115 Crochets métalliques autocollants ronds, bleus lot de 4 ne sont pas des aimants ! Poids: 52 g/set</p>	<p>Prix en EUR 1 set 3,97/set</p>	<p>D'élégants crochets métalliques avec une colle forte 3M sur leur dos qui adhèrent solidement sur des surfaces lisses. Vous recevrez quatre crochets bleus ronds.</p>
<p>M-53 Tower of Power hématite décorative composé de 6 pcs. Poids: 310 g/set</p>	<p>Prix en EUR 1 set 15,24/set</p>	<p>Le set de cubes en hématite est un véritable bijou pour le bureau. En plus, il convainc par son esthétique discret et ses nombreuses possibilités d'assemblage. Mais le Tower of Power remplit également des fonctions plus pratiques : Il se rend utile en tant que papier-pressé ou porte-mémos original.</p>
<p>M-64 Porte-cartes ventouse avec pince crocodile non magnétique ! Poids: 10 g</p>	<p>Prix en EUR 1 pce 5,06/pc.</p>	<p>Ce porte-cartes avec ventouse peut être fixé sur toutes sortes de surfaces sur lesquelles des aimants ne tiennent pas. La pince crocodile tient des cartes postales et photos fermement.</p>

<p>M-70 Boule à thé lapin&carotte passe-thé en silicone non magnétique ! Poids: 64 g</p>	<p>Prix en EUR 1 pce 8,03/pc.</p>	<p>Boule à thé drôle en forme de petit lapin avec carotte. Matériau : silicone</p>
<p>M-71 Boule à thé écureuil passe-thé en silicone non magnétique ! Poids: 64 g</p>	<p>Prix en EUR 1 pce 8,12/pc.</p>	<p>Boule à thé drôle et originale en forme d'un écureuil, sa queue peut être remplie avec du thé. Matériau : silicone</p>
<p>M-73 Boule à thé Iceberg passe-thé en silicone non magnétique ! Poids: 54 g</p>	<p>Prix en EUR 1 pce 8,12/pc.</p>	<p>Boule à thé drôle en forme de famille d'ours polaires sur un iceberg. Matière : silicone</p>
<p>M-39 Petit arbre de bière collecteur magnétique de capsules idéal comme petit cadeau à l'occasion d'une fête peut tenir jusqu'à 70 capsules Poids: 97 g</p>	<p>Prix en EUR 1 pce 20,29/pc.</p>	<p>Pour l'arbre de bière, vous n'avez pas besoin d'une main verte mais seulement d'une soif immense car chaque bouteille de bière fera pousser votre arbre un peu plus. Le puissant aimant qui se trouve en haut du tronc peut tenir facilement 50 capsules, avec un peu d'ambition même jusqu'à 70.</p>
<p>M-47 Grand arbre de bière collecteur magnétique de capsules idéal comme petit cadeau à l'occasion d'une fête peut tenir jusqu'à 120 capsules Poids: 150 g</p>	<p>Prix en EUR 1 pce 36,59/pc.</p>	<p>Pour l'arbre de bière, vous n'avez pas besoin d'une main verte mais seulement d'une soif immense car chaque bouteille de bière fera pousser votre arbre un peu plus. Le puissant aimant qui se trouve en haut du tronc peut tenir facilement 120 capsules.</p>
<p>M-91 Ouvre-bouteille magnétique "Captor" pour être fixé sur le frigo ou similaire avec collecteur de capsules sur la partie avant Poids: 470 g</p>	<p>Prix en EUR 1 pce 29,49/pc.</p>	<p>Cet ouvre-bouteille mural en fonte collectionne à l'aide d'un puissant aimant néodyme jusqu'à 50 capsules sur sa face avant. Les quatre aimants néodyme caoutchoutés permettent une fixation sur presque toutes les surfaces métalliques.</p>
<p>M-40 Ouvre-bouteille mural décapsuleur avec collecteur magnétique de capsules accessoires de montage incl. Poids: 470 g/set</p>	<p>Prix en EUR 1 set 30,40/set</p>	<p>Cet ouvre-bouteille magnétique n'attire pas seulement les regards - les capsules de bière y resteront également collées. Jusqu'à 60 pièces peuvent s'accumuler en dessous du décapsuleur pour former une grosse grappe.</p>
<p>LIV-106 Ouvre-bouteille magnétique pour être fixé sur le frigo ou similaire lot de 2 Poids: 71 g/set</p>	<p>Prix en EUR 1 set 5,07/set</p>	<p>Ouvre-bouteille multicolore et très maniable avec des motifs autour de la bière et un aimant sur la face arrière.</p>
<p>LIV-76 Ouvre-bouteille magnétique "mer" pour être fixé sur le frigo ou similaire lot de 2 au look usé Poids: 250 g/set</p>	<p>Prix en EUR 1 set 10,16/set</p>	<p>Ces ouvre-bouteilles magnétiques à l'aspect nautique apporteront une brise fraîche dans votre cuisine ! Fixés sur le frigo ou une armoire métallique, ils sont toujours à portée de main.</p>

<p>M-43 Set de cubes en bois 27 cubes magnétiques en bois en bois de chêne huilé Poids: 510 g/set</p>	<p>Prix en EUR 1 set 66,08/set</p>	<p>Grâce aux boules magnétiques placées à l'intérieur, les 27 cubes en bois sont magnétisés des six côtés. Il est ainsi possible de réaliser toute sorte de sculptures pleines de fantaisie.</p>
<p>M-41 Cube tangram composé de 24 tétraèdres magnétiques avec 20 fiches modèle Poids: 590 g</p>	<p>Prix en EUR 1 pce 27,93/pc.</p>	<p>Ce jeu demande un peu d'efforts cérébraux ! Le cube tangram est composé de 24 pyramides magnétiques en matière synthétique. Avec ces tétraèdres, on peut former d'innombrables autres figures beaucoup plus exigeantes.</p>
<p>M-46 Kit de fixation pour détecteur de fumée équipé d'aimants néodyme Poids: 39 g</p>	<p>Prix en EUR 1 pce 4,06/pc. dès 3 pc. 3,86/pc. dès 10 pc. 3,70/pc.</p>	<p>Grâce à notre kit de fixation, l'installation d'un détecteur de fumée est ultra rapide et un véritable jeu d'enfant : De puissants aimants maintiennent le détecteur sur le plafond.</p>
<p>LIV-33 Vase magnétique érable vase en bois d'érable adhère magnétiquement sur une plaque en métal en emballage cadeau Poids: 78 g</p>	<p>Prix en EUR 1 pce 20,33/pc.</p>	<p>Ce vase délicat semble tenir en équilibre comme par magie. En érable, il séduit grâce à sa beauté sobre et sa fonctionnalité astucieuse.</p>
<p>LIV-34 Vase magnétique chêne vase en bois de chêne adhère magnétiquement sur une plaque en métal en emballage cadeau Poids: 88 g</p>	<p>Prix en EUR 1 pce 20,33/pc.</p>	<p>Ce vase délicat semble tenir en équilibre comme par magie. En chêne, il séduit grâce à sa beauté sobre et sa fonctionnalité astucieuse.</p>
<p>MON-01 Monolux chandelier magnétique en boîte cadeau Poids: 100 g</p>	<p>Prix en EUR 1 pce 25,41/pc.</p>	<p>Le Monolux vous permettra de créer une ambiance chaleureuse là où vous le souhaitez. Il tient sur tout ce qui est magnétique. Sur le réfrigérateur, les étagères, la rampe d'escalier et même sur une punaise...</p>
<p>LIV-78 Boules de Noël "Black Magic" avec crayon blanc pour y écrire lot de 2 non magnétique ! Poids: 85 g/set</p>	<p>Prix en EUR 1 set 12,20/set</p>	<p>Avec notre kit écriture pour boule de Noël, vous pouvez réaliser une décoration de Noël personnalisée. Vous pouvez écrire avec le marqueur à craie sur les boules en verre noires. Avec l'éponge magique incluse, des erreurs peuvent facilement être effacées.</p>

Barres métalliques : des supports d'adhérence décoratifs pour aimants

<p>M-FERROTAPE Bande métallique autocollante blanche support autocollant pour aimants rouleaux d'1 m / 5 m / 25 m Poids: 75 g/m</p>	<p>Prix en EUR 1 m 5,68/m dès 5 m 3,92/m dès 25 m 2,86/m</p>	<p>Bande métallique possédant un côté adhésif en mousse. Vous pouvez la découper à la longueur désirée à l'aide de simples ciseaux, car elle est seulement épaisse de 0,15 mm. Elle adhère aussi aux surfaces rugueuses et épouse parfaitement les coins.</p>
<p>NGP-MB-25 silwy barre métallique autocollante 25 cm support autocollant pour aimants avec revêtement en similicuir en différentes couleurs Poids: 540 g</p>	<p>Prix en EUR 1 pce 25,37/pc.</p>	<p>La barre métallique avec couche adhésive 3M convient parfaitement comme support d'adhérence décoratif pour des aimants. Un accessoire idéal pour camping-car, van de camping, bateau, yacht, voiliers ou tout simplement pour votre maison.</p>
<p>NGP-MB-50 silwy barre métallique autocollante 50 cm support autocollant pour aimants avec revêtement en similicuir en différentes couleurs Poids: 540 g</p>	<p>Prix en EUR 1 pce 30,45/pc.</p>	<p>Longueur: 50 cm Largeur: 5 cm Épaisseur: 2 mm Matériau: similicuir de qualité Marque: silwy Made in: Allemagne</p>
<p>MB-18 Barre métallique autocollante 50 cm support autocollant pour aimants en métal dans différentes couleurs Poids: 160 g</p>	<p>Prix en EUR 1 pce 4,97/pc. dès 3 pc. 4,55/pc. dès 10 pc. 4,16/pc. dès 40 pc. 3,79/pc. dès 80 pc. 3,63/pc.</p>	<p>Cette barre métallique étroite constitue un support d'adhérence pour de petits aimants. Elle est parfaite pour fixer à l'aide d'aimants cartes postales, programmes d'événements, photos, cartes de visite, dessins d'enfants, posters, etc.</p>
<p>MB-19 Barre métallique autocollante 80 cm support autocollant pour aimants en métal dans différentes couleurs Poids: 260 g</p>	<p>Prix en EUR 1 pce 7,44/pc. dès 3 pc. 6,84/pc. dès 10 pc. 6,29/pc. dès 40 pc. 5,79/pc. dès 80 pc. 5,56/pc.</p>	<p>Cette barre métallique autocollante étroite (80 cm) est un support d'adhérence idéal pour de petits aimants. Fixez-y vos notes, photos, dessins, posters, etc.</p>
<p>MB-17 Barre métallique "Element Big" 70 cm support d'adhérence pour aimants, à visser 12 aimants puissants incl. dans différentes couleurs Poids: 310 g</p>	<p>Prix en EUR 1 pce 23,86/pc.</p>	<p>Cette barre en tôle d'acier de 70 cm se fixe simplement avec deux vis sur le mur. Les 12 petits aimants inclus dans la livraison permettent d'accrocher des photos, listes de courses, etc.</p>
<p>MB-16 Barre métallique "Element Small" 35 cm support d'adhérence pour aimants, à visser 6 aimants puissants incl. dans différentes couleurs Poids: 130 g</p>	<p>Prix en EUR 1 pce 14,27/pc.</p>	<p>Cette barre métallique discrète en tôle d'acier se fixe simplement avec deux vis sur le mur. Les 6 petits aimants inclus dans la livraison permettent d'y accrocher des photos, listes de courses, etc.</p>
<p>FO-5 Barres métalliques inox, 50 cm, lot de 2 support d'adhérence pour aimants avec fixation magnétique 12 aimants puissants incl. Poids: 490 g/set</p>	<p>Prix en EUR 1 set 20,34/set</p>	<p>Deux barres métalliques en inox de 1,5 mm d'épaisseur, brossées d'un côté, polies de l'autre. Livrées avec 12 disques magnétiques.</p>

MB-01 Barre métallique "Mikado" noire 80 cm support d'adhérence pour aimants avec fixation magnétique 10 aimants puissants incl. Poids: 270 g	Prix en EUR 1 pce 34,19/pc.	Baguette en tôle d'acier avec 10 aimants. Cette baguette métallique se fixe au mur grâce aux deux aimants plus grands. Ensuite, vous pouvez y accrocher, à l'aide des 10 petits aimants inclus dans la livraison, des photos, des listes de courses, etc.
MB-02 Barre métallique "Mikado" grise 80 cm support d'adhérence pour aimants avec fixation magnétique 10 aimants puissants incl. Poids: 270 g	Prix en EUR 1 pce 34,19/pc.	Baguette en tôle d'acier avec 10 aimants. Cette baguette métallique se fixe au mur grâce aux deux aimants plus grands. Ensuite, vous pouvez y accrocher, à l'aide des 10 petits aimants inclus dans la livraison, des photos, des listes de courses, etc.
MB-04 Barre métallique "Mikado" blanche 80 cm support d'adhérence pour aimants avec fixation magnétique 10 aimants puissants incl. Poids: 270 g	Prix en EUR 1 pce 34,19/pc.	Baguette en tôle d'acier avec 10 aimants. Cette baguette métallique se fixe au mur grâce aux deux aimants plus grands. Ensuite, vous pouvez y accrocher, à l'aide des 10 petits aimants inclus dans la livraison, des photos, des listes de courses, etc.

Fermetures magnétiques pour bijoux, sacs, chaussures & meubles

Bijoux, chaussures ou sacs cousus main - un fermoir magnétique est la solution idéale pour permettre une ouverture et fermeture faciles. Les deux parties s'assemblent pratiquement toutes seules et une fois le fermoir fermé, des aimants puissants assurent un maintien solide. Pour l'ouvrir, il suffit de glisser les deux parties latéralement ou d'appuyer dans des directions opposées.

<p>CLA-14 Fermoir magnétique sac petit boutons magnétiques kit de 4 éléments pour cuir, tissu et d'autres textiles Poids: 3,5 g force d'adhérence: env. 1,5 kg</p>	<p>Prix en EUR</p> <p>10 pc. 0,57/pc. dès 40 pc. 0,48/pc. dès 80 pc. 0,44/pc. dès 160 pc. 0,40/pc.</p>	<p>Le système de fermeture parfait pour vos créations d'accessoires haute-couture! Idéal pour fixer sur du cuir ou du tissu épais. Il est composé de quatre parties: une broche magnétique femelle, une broche magnétique mâle, 2 renforts métalliques.</p>
<p>CLA-18 Fermoir magnétique sac grand boutons magnétiques en 4 pièces pour cuir, tissu et d'autres textiles Poids: 5,5 g force d'adhérence: env. 2,5 kg</p>	<p>Prix en EUR</p> <p>5 pc. 0,74/pc. dès 15 pc. 0,65/pc. dès 40 pc. 0,58/pc. dès 80 pc. 0,53/pc.</p>	<p>Le système de fermeture parfait pour vos créations d'accessoires haute-couture! Idéal pour fixer sur du cuir ou du tissu épais. Il est composé de quatre parties: une broche magnétique femelle, une broche magnétique mâle, 2 renforts métalliques.</p>
<p>SV-ES-08 Fermoir bijoux magnétique rond et petit pour colliers / bracelets Ø 8 mm Poids: 1 g</p>	<p>Prix en EUR</p> <p>1 pce 6,00/pc. dès 3 pc. 5,49/pc. dès 10 pc. 5,03/pc. dès 20 pc. 4,83/pc. dès 40 pc. 4,63/pc.</p>	<p>Ce discret fermoir magnétique pour bijoux en forme de boule est parfait pour toute sorte de colliers et bracelets fins. Deux aimants puissants sont collés dans le fermoir en matière synthétique et assurent une fermeture sûre.</p>
<p>SV-ES-15 Fermoir bijoux magnétique rond et grand pour colliers / bracelets Ø 15 mm Poids: 3,5 g</p>	<p>Prix en EUR</p> <p>1 pce 9,05/pc. dès 3 pc. 8,29/pc. dès 10 pc. 7,58/pc. dès 20 pc. 7,22/pc. dès 40 pc. 6,91/pc.</p>	<p>Ce fermoir magnétique pour bijoux en forme de boule est parfait pour toute sorte de colliers et bijoux. Deux aimants extrêmement puissants sont collés dans le fermoir en matière synthétique et assurent une fermeture sûre.</p>
<p>SV-FP-01 Fermoir bijoux magnétique avec motif pour bracelets tenue extra-forte Poids: 8 g</p>	<p>Prix en EUR</p> <p>1 pce 9,05/pc. dès 3 pc. 8,24/pc. dès 10 pc. 7,52/pc. dès 20 pc. 7,17/pc. dès 40 pc. 6,81/pc.</p>	<p>Fermoir pour bijoux avec aimant en néodyme pour des bracelets plats (ouverture 10 x 2 mm). Exempt de nickel, de plomb et de cadmium.</p>
<p>SV-K01 Fermoir pour bijoux magnétique celte pour bracelets rectangulaire Poids: 8 g</p>	<p>Prix en EUR</p> <p>1 pce 9,05/pc. dès 3 pc. 8,24/pc. dès 10 pc. 7,52/pc. dès 20 pc. 7,17/pc. dès 40 pc. 6,81/pc.</p>	<p>Fermoir pour bijoux extra-fort avec aimant néodyme pour des bracelets plats (ouverture 10 x 2 mm). Exempt de nickel, de plomb et de cadmium.</p>
<p>M-ZUB-01 Zubits® S lacet magnétique pour chaussures pour enfants & seniors dans différentes couleurs Poids: 31 g/set</p>	<p>Prix en EUR</p> <p>1 set 20,33/set</p>	<p>Fermeture magnétique pour mettre et enlever facilement ses chaussures. Maintien sûr, même lorsqu'elles sont soumises à une certaine sollicitation.</p>
<p>M-ZUB-02 Zubits® M lacet magnétique pour chaussures pour adolescents & adultes dans différentes couleurs Poids: 40 g/set</p>	<p>Prix en EUR</p> <p>1 set 20,83/set</p>	<p>Fermeture magnétique pour mettre et enlever facilement ses chaussures. Maintien sûr, même en cas de forte sollicitation.</p>

M-ZUB-03

Zubits® L
lacet magnétique pour
chaussures
pour des chaussures de sport &
des personnes de grandes taille
dans différentes couleurs
Poids: 45 g/set

Prix en EUR
1 set 21,34/set

Fermeture magnétique pour mettre et enlever facilement
ses chaussures. Maintien sûr, même en cas d'une très forte
sollicitation.

Sugru : Colle modelable et pâte à modeler multifonctionnelle

Cherchez-vous un produit polyvalent pour réaliser des fixations et des réparations durables ? La pâte magique Sugru avec ses 1001 possibilités d'utilisation est alors ce qu'il vous faut. Il s'agit d'une sorte de colle malléable qui est très souple et qui se laisse façonner facilement. Elle adhère sur un grand nombre de matériaux et lie ceux-ci entre eux de manière durable. En outre, elle convient pour réparer des trous, des fissures, des ruptures de câbles, etc. La pâte adhésive est disponible dans de nombreuses couleurs, vous pouvez alors choisir entre une réparation discrète avec de la pâte noire, blanche ou grise ou une solution "life hack" en couleurs éclatantes qui attirera tous les regards.

SUG-08 Sugru lot de 8 colle malléable dans différentes couleurs sachets de 5 g chacun Poids: 69 g/set	Prix en EUR 1 set 16,26/set	Sugru est une colle malléable, au toucher, elle ressemble à de la pâte à modeler et elle est très facile à manipuler. Façonnez-la à la main pour obtenir la forme souhaitée posez-la à l'endroit voulu, puis laissez sécher pendant la nuit à température ambiante, et c'est fini ! Set de 8 portions individuelles.
SUG-03 Sugru lot de 3 colle malléable dans différentes couleurs sachets de 5 g chacun Poids: 30 g/set	Prix en EUR 1 set 9,14/set	Sugru est une colle modelable, au toucher, elle ressemble à de la pâte à modeler et elle est très facile à manipuler. Façonnez-la à la main, posez-la à l'endroit voulu, laissez sécher pendant la nuit à température ambiante, et c'est fini ! Set de 3 portions individuelles.
SUG-MK Kit Sugru avec aimants colle malléable avec 4 disques magnétiques néodyme dans une boîte métallique pratique Poids: 47 g/set	Prix en EUR 1 set 15,25/set	Utilisé en combinaison avec de puissants aimants néodyme, Sugru devient un remède miracle indispensable dans toute maison. Nous proposons maintenant cette équipe gagnante en kit tout prêt : 3 portions de Sugru et 4 disques magnétiques plats emballés dans une jolie boîte métallique.

Pâte intelligente : Jeux et divertissement avec la pâte magnétique & Cie.

La pâte intelligente impressionne par de superbes numéros et des effets fascinants. Déformer, pétrir, malaxer, tirer, faire sauter - elle assure tout simplement. Nous vendons plusieurs sortes de pâtes à modeler intelligentes, chacune se distingue par une particularité : La pâte ferromagnétique est attirée par les aimants, "Glow" brille dans le noir, "Metallic" surprend par son aspect métallisé, etc.

M-PUTTY-MINI Pâte intelligente "mini" en petites boîtes différentes couleurs non magnétique ! Poids: 29 g	Prix en EUR 1 pce 4,02/pc.	Les minis sont arrivés ! Beaucoup de couleurs sont maintenant également disponibles dans de petites boîtes. Dernière nouveauté : des couleurs néon éclatantes qui brillent dans le noir.
M-PUTTY-FERRO Pâte magnétique intelligente pâte intelligente ferromagnétique différentes couleurs aimant non inclus dans la livraison Poids: 140 g	Prix en EUR 1 pce 13,17/pc.	La pâte intelligente magnétique impressionne par des numéros surprenants et des effets fascinants. Dès qu'un superaimant s'approche, la pâte intelligente semble prendre vie. Disponible dans de nombreuses couleurs.
M-PUTTY-GLOW Pâte intelligente Glow brille dans le noir différentes couleurs non magnétique ! Poids: 140 g	Prix en EUR 1 pce 13,17/pc.	La pâte intelligente "Glow" impressionne par de superbes numéros et des effets fascinants. La pâte "Glow" brille en plus dans le noir !
M-PUTTY-CAMO Pâte intelligente Camo change de couleur lorsqu'elle est malaxée différentes couleurs non magnétique ! Poids: 140 g	Prix en EUR 1 pce 13,17/pc.	La pâte intelligente impressionne par de superbes numéros et des effets fascinants. La pâte "Camo" change en plus de couleur.
M-PUTTY-IRIS Pâte intelligente Flip-Flop brille de différentes couleurs non magnétique ! Poids: 140 g	Prix en EUR 1 pce 14,18/pc.	La pâte intelligente impressionne par de superbes numéros et des effets fascinants. La sorte "Flip-Flop" scintille en plus dans les plus belles couleurs.
M-PUTTY-GLASS Pâte intelligente "Crystal Clear" transparente non magnétique ! Poids: 140 g	Prix en EUR 1 pce 13,17/pc.	Dis donc, la boîte est vide? Non, mais cette pâte à modeler est transparente et ressemble à du verre liquide.
M-PUTTY-GLITTER Pâte intelligente Glitter avec paillettes différentes couleurs non magnétique ! Poids: 140 g	Prix en EUR 1 pce 13,17/pc.	La pâte intelligente impressionne par de superbes numéros et des effets fascinants. Une particularité en plus de la sorte "Glitter" : Elle scintille comme si elle avait emprisonné des millions de petites étoiles !
M-PUTTY-METALLIC Pâte intelligente Metallic aux reflets métalliques différentes couleurs non magnétique ! Poids: 140 g	Prix en EUR 1 pce 13,17/pc.	La pâte intelligente impressionne par de superbes numéros et des effets fascinants. Une particularité en plus de la sorte "Metallic" : Elle ressemble à du métal liquide qui fond dans la main !

Jouets magnétiques

Avec ses différentes formes, nos jouets magnétiques colorés assurent plaisir et divertissement pendant longtemps. Avec un peu de fantaisie, les éléments magnétiques peuvent être assemblés de différentes manières pour créer toujours de nouvelles sculptures. Pas seulement les enfants s'en réjouiront, les adultes également. Nous, de supermagnete, en sommes la meilleure preuve !

Petit conseil : Des jouets magnétiques sont de magnifiques cadeaux pour enfants. Ils leur permettent d'aborder le sujet du magnétisme de façon ludique.

TG-CUBE-01 Cube magique 3x3 Speedcube magnétique WeiLong GTS2M de MoYu Poids: 88 g	Prix en EUR 1 pce 30,49/pc.	Le WeiLong GTS2M de MoYu dispose d'aimants intégrés qui ont un effet extrêmement positif sur la précision.
TG-CUBE-02 Cube magique 4x4 Speedcube magnétique WuQue Mini M de QiYi Poids: 140 g	Prix en EUR 1 pce 35,58/pc.	Le WuQue Mini M de QiYi est un cube magique 4x4. Des aimants à l'intérieur de ce cube magique garantissent une meilleure précision lorsque vous le résolvez.
TG-CUBE-03 Pyramide magique Pyraminx Speedcube magnétique Bell Pyraminx de QiYi Poids: 110 g	Prix en EUR 1 pce 13,21/pc.	La pyramide magique Bell Pyraminx avec des aimants à l'intérieur. Vous pouvez positionner ces aimants selon vos besoins.
TG-CUBE-04 Cube magique Skewb Speedcube magnétique Wingy Skewb de QiYi Poids: 100 g	Prix en EUR 1 pce 15,24/pc.	Cube magique Wingy Skewb avec des faces légèrement concaves. Grâce aux 24 petits aimants qui se trouvent à l'intérieur, les éléments du cube peuvent être positionnés plus aisément.

Aimants pour meubles

<p>M-DOOR-01 Butoir magnétique pour maintenir des portes ouvertes Poids: 63 g force d'adhérence: env. 10 kg</p>	<p>Prix en EUR</p> <p>1 pce 13,21/pc. dès 3 pc. 12,12/pc. dès 10 pc. 11,15/pc. dès 20 pc. 10,69/pc. dès 40 pc. 10,27/pc.</p>	<p>Ce butoir magnétique sert à tenir des portes en bois massif ouvertes. Il peut être noyé dans le dessous de la porte ou vissé sur le dos de la porte.</p>
<p>M-DOOR-02 Boitier en plastique pour butoir de porte M-DOOR-01 pour être vissé sur le côté de la porte Poids: 10 g</p>	<p>Prix en EUR</p> <p>1 pce 5,01/pc. dès 3 pc. 4,52/pc. dès 10 pc. 4,10/pc. dès 20 pc. 3,88/pc. dès 40 pc. 3,70/pc.</p>	<p>Longueur: 65 mm Largeur: 29 mm Hauteur: 36 mm</p>
<p>M-DOOR-03 Kit de montage pour butoirs disque métallique avec trou fraisé pour être vissé au sol ou au mur Poids: 30 g/set</p>	<p>Prix en EUR</p> <p>1 set 3,26/set dès 3 sets 2,93/set dès 10 sets 2,61/set dès 20 sets 2,47/set dès 40 sets 2,34/set</p>	<p>Diamètre: 45 mm Épaisseur: 2 mm</p>
<p>M-DOOR-04 Butoir magnétique avec des faces polaires rondes angle d'adhérence de 280° Poids: 71 g force d'adhérence: env. 15 kg</p>	<p>Prix en EUR</p> <p>1 pce 10,14/pc. dès 3 pc. 9,34/pc. dès 10 pc. 8,63/pc. dès 20 pc. 8,29/pc. dès 40 pc. 7,98/pc.</p>	<p>Longueur: 60 mm Longueur 2: 16 mm Largeur: 25 mm Largeur 2: 15,5 mm Diamètre: 9 mm Diamètre 2: 5,5 mm</p>
<p>M-DOOR-05 Butoir magnétique avec tampon caoutchouc en matière synthétique, noir Poids: 22 g force d'adhérence: env. 6 kg</p>	<p>Prix en EUR</p> <p>1 pce 7,86/pc. dès 3 pc. 7,16/pc. dès 10 pc. 6,54/pc. dès 20 pc. 6,23/pc. dès 40 pc. 5,97/pc.</p>	<p>Longueur: 65 mm Longueur 2: 50 mm Largeur: 30 mm Hauteur: 23 mm Diamètre: 22 mm Diamètre 2: 5 mm</p>
<p>M-FURN-01 Armature magnétique ronde pour meubles ensemble composé d'un aimant & d'une plaquette métallique à visser Poids: 13 g/set force d'adhérence: env. 600 g</p>	<p>Prix en EUR</p> <p>1 set 3,21/set dès 3 sets 2,88/set dès 10 sets 2,57/set dès 20 sets 2,42/set dès 40 sets 2,29/set</p>	<p>Diamètre: 12 mm Hauteur: 2 mm Hauteur totale: 12,5 mm</p>
<p>M-FURN-02 Armature magnétique ovale pour meubles ensemble composé d'un aimant & d'une plaquette métallique à visser Poids: 10 g/set force d'adhérence: env. 1 kg</p>	<p>Prix en EUR</p> <p>1 set 3,03/set dès 3 sets 2,70/set dès 10 sets 2,41/set dès 20 sets 2,28/set dès 40 sets 2,15/set</p>	<p>Longueur: 20 mm Largeur: 10 mm Hauteur: 2 mm Hauteur totale: 5,5 mm</p>
<p>M-FURN-03 Armature magnétique étroite pour meubles en métal avec contre-plaque Poids: 30 g force d'adhérence: env. 2,5 kg</p>	<p>Prix en EUR</p> <p>1 pce 8,84/pc. dès 3 pc. 8,08/pc. dès 10 pc. 7,40/pc. dès 100 pc. 6,78/pc. dès 500 pc. 6,46/pc.</p>	<p>Armature magnétique étroite avec contre-plaque qui peut être utilisée comme contre-pièce selon les besoins. Armature en métal revêtu de poudre, surface d'adhérence caoutchoutée.</p>

M-FURN-04

Armature magnétique large
pour meubles
en métal
avec contre-plaque
Poids: 55 g
force d'adhérence: env. 2,5 kg

	Prix en EUR
1 pce	9,67/pc.
dès 3 pc.	8,84/pc.
dès 10 pc.	8,09/pc.
dès 100 pc.	7,41/pc.
dès 500 pc.	7,00/pc.

Armature magnétique large avec trous oblongs. Livrée avec contre-plaque qui peut être utilisée comme contre-pièce selon les besoins. Armature en métal revêtu de poudre, surface d'adhérence caoutchoutée.

Des produits (magnétiques) pratiques pour l'atelier

Pour artisan professionnel ou bricoleur amateur, les aimants sont d'une grande utilité dans l'atelier. Avec un aimant télescopique, vous pouvez ramasser confortablement des pièces métalliques. Avec un porte-embouts magnétique, vous avez vos accessoires toujours à portée de main et avec un porte-clous ou une équerre à soudage, vous terminez plus rapidement votre travail. Notre vaste assortiment vous propose des produits utiles et géniaux comme une colle pour aimants, une mallette pour le rangement des aimants ou la pâte à modeler miraculeuse Sugru.

<p>WS-MTH-01 Porte-outils magnétique 35 cm barre magnétique porte-outils à visser Poids: 480 g</p>	<p>Prix en EUR 1 pce 10,07/pc. dès 3 pc. 8,66/pc. dès 10 pc. 7,40/pc.</p>	<p>Ce porte-outils magnétique mesure 34,5 cm et se fixe avec quatre vis.</p>
<p>WS-MTH-02 Porte-outils magnétique 51 cm barre magnétique porte-outils à visser Poids: 730 g</p>	<p>Prix en EUR 1 pce 16,18/pc. dès 3 pc. 13,87/pc. dès 10 pc. 11,81/pc.</p>	<p>Ce porte-outils magnétique mesure 51 cm et se fixe avec quatre vis.</p>
<p>WS-MTH-03 Porte-outils magnétique avec poignée barre magnétique porte-outils avec face arrière magnétique Poids: 590 g</p>	<p>Prix en EUR 1 pce 18,20/pc. dès 3 pc. 15,73/pc. dès 10 pc. 13,51/pc.</p>	<p>Cette barre magnétique pour outils est dotée d'une face arrière magnétique qui permet de la fixer sur des armoires ou tiroirs métalliques de manière sûre. Grâce à sa poignée, la barre se laisse facilement retirer, transporter et replacer ailleurs.</p>
<p>WS-MWH-02 Bracelet avec aimant pour clous, vis, embouts, etc. Poids: 150 g</p>	<p>Prix en EUR 1 pce 5,45/pc. dès 3 pc. 4,71/pc. dès 10 pc. 4,04/pc.</p>	<p>Tient vis et embouts fermement ! Avec le Wrist Master, vos petites pièces métalliques sont toujours à portée de main - littéralement !</p>
<p>WS-ADH-01 UHU MAX REPAIR colle pour aimants résiste à l'eau, sans solvants tube de 20 g Poids: 20 g</p>	<p>Prix en EUR 1 pce 8,08/pc. (40,40/100 g)</p>	<p>Avez-vous besoin d'une colle adéquate pour la réalisation d'une application supermagnete ? Nous pouvons vous recommander cette colle avec conviction. Elle convient au collage de bois, textiles, cuir, liège, métal, verre, matière synthétique, caoutchouc, céramique, pierre ou béton.</p>
<p>WS-PUT-01 Ramasseur télescopique magnétique petit pick up tool 125 mm - 635 mm Poids: 35 g force d'adhérence: env. 800 g</p>	<p>Prix en EUR 1 pce 2,83/pc. dès 3 pc. 2,50/pc. dès 10 pc. 2,21/pc.</p>	<p>Un petit ramasseur télescopique magnétique très pratique grâce à son format de stylo pour ramasser des pièces métalliques rapidement et de façon sûre.</p>
<p>WS-PUT-02 Ramasseur télescopique magnétique grand pick up tool 168 mm - 855 mm Poids: 90 g force d'adhérence: env. 2,5 kg</p>	<p>Prix en EUR 1 pce 5,26/pc. dès 3 pc. 4,65/pc. dès 10 pc. 4,10/pc.</p>	<p>Outil télescopique magnétique pour ramasser facilement des pièces métalliques. Grâce à son clip, il s'attache sans problème sur la poche d'une veste.</p>
<p>WS-PUT-03 Ramasseur magnétique souple avec col de cygne flexible 502 mm Poids: 120 g force d'adhérence: env. 1 kg</p>	<p>Prix en EUR 1 pce 5,16/pc. dès 3 pc. 4,65/pc. dès 10 pc. 4,20/pc.</p>	<p>Ménagez votre dos et utilisez ce ramasseur magnétique à col de cygne pour ramasser des pièces métalliques par terre ou à des endroits difficilement accessibles.</p>

<p>WS-PUT-04 Ramasseur magnétique avec mécanisme de détachement 100 mm de diamètre noir Poids: 490 g</p>	<p>Prix en EUR 1 pce 10,16/pc.</p>	<p>Ce ramasseur magnétique avec mécanisme de détachement et parfait pour ramasser de petits objets métalliques.</p>
<p>WS-MNS Porte-clou magnétique 145 mm de long, rouge Poids: 20 g</p>	<p>Prix en EUR 1 pce 2,02/pc.</p>	<p>Un outil magnétique pratique et bon marché pour planter un clou de manière sûre.</p>
<p>WS-FMG-L Gants magnétiques L pour clous, vis, embouts, etc. paire de gants de taille L Poids: 110 g</p>	<p>Prix en EUR 1 pce 15,24/pc.</p>	<p>Le gant magnétique de MagnoGrip vous permet de garder pendant vos travaux de bricolage des clous, des vis, des écrous ou des embouts & forêts sur le dos de votre main. Taille L.</p>
<p>WS-FMG-M Gants magnétiques M pour clous, vis, embouts, etc. paire de gants de taille M Poids: 110 g</p>	<p>Prix en EUR 1 pce 15,24/pc.</p>	<p>Le gant magnétique de MagnoGrip vous permet de garder pendant vos travaux de bricolage des clous, des vis, des écrous ou des embouts & forêts sur le dos de votre main. Taille M.</p>
<p>WS-MDH-01 Porte-perceuse magnétique pour perceuse et accessoires Poids: 230 g</p>	<p>Prix en EUR 1 pce 15,24/pc.</p>	<p>Le porte-perceuse magnétique de MagnoGrip vous permet d'accéder pendant vos travaux de bricolage à tout moment à votre perceuse.</p>
<p>WS-MNP-01 Sacoche à outils magnétique petite pour clous, vis, embouts, etc. avec 3 poches Poids: 230 g</p>	<p>Prix en EUR 1 pce 8,12/pc.</p>	<p>La poche magnétique pour clous de MagnoGrip vous permet pendant vos travaux de bricolage d'accéder rapidement et à tout moment à vos petites pièces métalliques ainsi qu'à vos outils.</p>
<p>WS-MTP-01 Ceinture à outils magnétique grande avec 10 compartiments & ceinture Poids: 670 g</p>	<p>Prix en EUR 1 pce 15,24/pc.</p>	<p>Le grand sac porte-outils avec ceinture vous permet d'accéder rapidement et à tout moment aux outils et petites pièces métalliques lorsque vous bricolez.</p>
<p>WS-MTR-01 Bol magnétique, petite pour clous, vis, embouts, etc. 108 x 22 mm Poids: 190 g</p>	<p>Prix en EUR 1 pce 2,61/pc. dès 3 pc. 2,38/pc. dès 10 pc. 2,17/pc.</p>	<p>Enfin finie la recherche fastidieuse de trombones et de vis ! De petites pièces métalliques peuvent être conservées de manière sûre et avec style dans ce petit bol magnétique en acier chromé.</p>
<p>WS-MTR-02 Bol magnétique, grande pour clous, vis, embouts, etc. 148 x 25 mm Poids: 350 g</p>	<p>Prix en EUR 1 pce 3,27/pc. dès 3 pc. 3,02/pc. dès 10 pc. 2,80/pc.</p>	<p>Enfin finie la recherche fastidieuse de trombones et de vis ! De petites pièces métalliques peuvent être conservées de manière sûre et avec style dans cette grande coupelle magnétique en acier chromé.</p>

<p>WS-MTR-03 Bol magnétique rectangulaire pour clous, vis, embouts, etc. 237 x 136 x 28 mm Poids: 500 g</p>	<p>Prix en EUR 1 pce 5,07/pc. dès 3 pc. 4,71/pc. dès 10 pc. 4,38/pc.</p>	<p>Enfin finie la recherche fastidieuse de trombones et de vis ! De petites pièces métalliques peuvent être gardées sûrement et avec style dans ce bol magnétique rectangulaire en acier chromé.</p>
<p>WS-MTR-04 Bol magnétique pliable en caoutchouc pour clous, vis, embouts, etc. Poids: 200 g</p>	<p>Prix en EUR 1 pce 4,06/pc. dès 3 pc. 3,79/pc. dès 10 pc. 3,56/pc.</p>	<p>Ce bol magnétique en caoutchouc souple peut être pliée à plat pour un stockage peu encombrant ou pour le transport. Diamètre 135 mm.</p>
<p>WS-WLD-01 Aimant de soudeur petit équerre pour soudage magnétique avec interrupteur marche/arrêt longueur des côtés env. 9,5 cm Poids: 640 g</p>	<p>Prix en EUR 1 pce 20,61/pc. dès 3 pc. 19,10/pc. dès 10 pc. 17,74/pc.</p>	<p>La petite équerre convient pour des tôles, plaques, tuyaux, équerres et matériaux ronds.</p>
<p>WS-WLD-02 Aimant de soudeur grand équerre pour soudage magnétique avec interrupteur marche/arrêt longueur des côtés env. 12 cm Poids: 1,3 kg</p>	<p>Prix en EUR 1 pce 30,82/pc. dès 3 pc. 28,59/pc. dès 10 pc. 26,59/pc.</p>	<p>La grande équerre convient pour des tôles, plaques, tuyaux, équerres et matériaux ronds.</p>
<p>WS-WSF-01 Porte-bloc aluminium magnétique avec pince format A4 Poids: 290 g</p>	<p>Prix en EUR 1 pce 19,30/pc.</p>	<p>Ce porte-bloc magnétique en aluminium peut être fixé sur toute surface en métal ferreux grâce à la bande magnétique qui se trouve sur sa face arrière. C'est un outil pratique dans la production, par exemple pour afficher des plans de maintenance sur des machines.</p>
<p>WS-WSF-02 Porte-bloc noir magnétique recouvert de film plastique format A4 Poids: 140 g</p>	<p>Prix en EUR 1 pce 4,29/pc.</p>	<p>Ce porte-bloc noir (recouvert de film) peut être fixé sur toute surface en métal ferreux grâce à deux aimants néodyme intégrés au verso. Il convient parfaitement pour une utilisation dans la production, par exemple pour afficher des plans de maintenance sur des machines.</p>
<p>WS-WSF-03 Porte-bloc noir recouvert de film, avec pochette transparente format A4 non magnétique ! Poids: 140 g</p>	<p>Prix en EUR 1 pce 3,69/pc.</p>	<p>Porte-bloc pratique recouvert d'un film noir avec pochette transparente au dos. L'œillet de suspension permet de l'accrocher au mur si besoin.</p>
<p>M-32 Bande en caoutchouc autocollante augmente la force d'adhérence dans le sens du cisaillement 10 x 5 cm Poids: 1,5 g</p>	<p>Prix en EUR 1 pce 2,44/pc. dès 3 pc. 2,21/pc. dès 10 pc. 1,93/pc. dès 20 pc. 1,84/pc. dès 40 pc. 1,75/pc.</p>	<p>Cette bande permet d'éviter que l'aimant glisse. La bande en caoutchouc de silicone augmente le frottement d'adhérence entre l'aimant et la surface et contrecarre ainsi la force d'adhérence réduite dans le sens du cisaillement.</p>
<p>WS-BIT-01 Bitpass porte-embouts magnétique pour le poignet ou la visseuse 6 embouts incl. Poids: 32 g</p>	<p>Prix en EUR 1 pce 20,33/pc.</p>	<p>Le Bitpass est un porte-embouts magnétique conçu pour changer rapidement les embouts de vissage. 6 embouts sont inclus dans la livraison (1x TX 15, 1x TX 20, 1x TX 25, 1x TX 30, 1x PZ 2, 1x PH 2).</p>

WS-MST-01 Séparateur d'aimants outil pour séparer des aimants Poids: 190 g	Prix en EUR 1 pce 91,41/pc.	Le séparateur d'aimants convient pour des aimants en forme de cubes, parallélépipèdes, disques, cylindres et anneaux. Veuillez consulter le descriptif de produit sur notre page web afin de connaître les dimensions maximales admissibles.
MCS-1208 Valise mini 208 x 144 x 92 mm non magnétique ! Poids: 850 g	Prix en EUR 1 pce 25,41/pc.	Dans cette mallette en matière synthétique, vous pouvez par exemple ranger vos aimants, mais également vos outils ou d'autres objets. Le contenu de la mallette est protégé contre la poussière et l'eau. Dans la mousse incluse dans la livraison, vous pouvez vous-même réaliser des évidements correspondants aux objets à transporter.
MCS-1233 Valise mini profonde 270 x 246 x 174 mm non magnétique ! Poids: 1,4 kg	Prix en EUR 1 pce 29,48/pc.	Dans cette mallette en matière synthétique, vous pouvez par exemple ranger vos aimants, mais également vos outils ou d'autres objets. Le contenu de la mallette est protégé contre la poussière et l'eau. Dans la mousse incluse dans la livraison, vous pouvez vous-même réaliser des évidements correspondants aux objets à transporter.
MCS-1300 Valise moyenne 339 x 295 x 152 mm non magnétique ! Poids: 1,8 kg	Prix en EUR 1 pce 50,83/pc.	Dans cette mallette en matière synthétique, vous pouvez par exemple ranger vos aimants, mais également vos outils ou d'autres objets. Le contenu de la mallette est protégé contre la poussière et l'eau. Dans la mousse incluse dans la livraison, vous pouvez vous-même réaliser des évidements correspondants aux objets à transporter.

Accessoires (magnétiques) pour voiture

<p>M-89 Bâche pare-brise 2 en 1 protection solaire & anti-gel 2 en 1 avec fixation magnétique sur la voiture Poids: 390 g</p>	<p>Prix en EUR 1 pce 15,24/pc.</p>	<p>Cette bâche de protection pour voiture est extrêmement pratique aussi bien en été qu'en hiver : Elle garde votre véhicule fraîche en été et le protège en hiver contre un pare-brise givré ou enneigé.</p>
<p>M-VM-01 Support téléphone mobile support magnétique pour téléphone portable à fixer sur la grille de ventilation Poids: 50 g/set</p>	<p>Prix en EUR 1 set 10,07/set</p>	<p>Diamètre: 33 mm Hauteur: 33 mm Accessoires: Plaque Métallique (autocollante)</p>
<p>M-ALU-0304 Alunet filet d'ombrage 80% S protection solaire pour voiture et jardin 3 x 4 m Poids: 1,4 kg</p>	<p>Prix en EUR 1 pce 139,86/pc.</p>	<p>Tissu en aluminium avec revêtement anti-UV. Réfléchit 80 % du rayonnement solaire et protège ainsi contre coup de soleil et chaleur.</p>
<p>M-ALU-0305 Alunet filet d'ombrage 80% M protection solaire pour voiture et jardin 3 x 5 m Poids: 1,8 kg</p>	<p>Prix en EUR 1 pce 173,63/pc.</p>	<p>Tissu en aluminium avec revêtement anti-UV. Réfléchit 80 % du rayonnement solaire et protège ainsi contre coup de soleil et chaleur.</p>
<p>M-ALU-0306 Alunet filet d'ombrage 80% L protection solaire pour voiture et jardin 3 x 6 m Poids: 2,2 kg</p>	<p>Prix en EUR 1 pce 211,11/pc.</p>	<p>Tissu en aluminium avec revêtement anti-UV. Réfléchit 80 % du rayonnement solaire et protège ainsi contre coup de soleil et chaleur.</p>
<p>M-ALU-0406 Alunet filet d'ombrage 80% XL protection solaire pour voiture et jardin 4 x 6 m Poids: 3 kg</p>	<p>Prix en EUR 1 pce 281,13/pc.</p>	<p>Tissu en aluminium avec revêtement anti-UV. Réfléchit 80 % du rayonnement solaire et protège ainsi contre coup de soleil et chaleur.</p>
<p>M-42 Aileron de requin drapeau drapeau magnétique pour la voiture Poids: 120 g force d'adhérence: env. 15 kg</p>	<p>Prix en EUR 1 pce 12,19/pc.</p>	<p>Même sur la route, vous pouvez montrer avec cet aileron original quelle équipe vous supportez.</p>
<p>M-58 Aileron de requin gadget magnétique pour votre voiture Poids: 120 g force d'adhérence: env. 15 kg</p>	<p>Prix en EUR 1 pce 15,20/pc.</p>	<p>Vous avez envie de tuner votre voiture, par exemple avec un drapeau de pirate ou l'inscription "Just married" ? Choisissez alors l'aileron de requin magnétique original !</p>

Aimants de levage et accessoires pour une pêche magnétique réussie

<p>M-KH-120 Mousqueton petit 60 x 6 mm mousqueton pompier, zingué capacité de charge 120 kg Poids: 26 g</p>	<p>Prix en EUR 1 pce 3,55/pc. dès 5 pc. 3,45/pc. dès 10 pc. 3,14/pc.</p>	<p>Ce petit mousqueton d'une capacité de charge de 120 kg est très polyvalent. La surface zinguée empêche la formation de rouille permettant ainsi son utilisation aussi bien à l'intérieur qu'à l'extérieur.</p>
<p>M-KH-230S Mousqueton à vis 80 x 8 mm mousqueton pompier, zingué capacité de charge 230 kg Poids: 60 g</p>	<p>Prix en EUR 1 pce 6,09/pc. dès 5 pc. 5,48/pc. dès 10 pc. 4,57/pc.</p>	<p>Mousqueton solide avec fermeture à vis d'une capacité de charge de 230 kg. Parfait pour la pêche à l'aimant comme élément de liaison entre le corde et l'anneau de levage mâle ou femelle.</p>
<p>M-KH-450S Mousqueton à vis 120 x 11 mm mousqueton pompier, zingué capacité de charge 450 kg Poids: 190 g</p>	<p>Prix en EUR 1 pce 11,17/pc. dès 5 pc. 10,16/pc. dès 10 pc. 9,14/pc.</p>	<p>Mousqueton massif d'une capacité de charge de 450 kg. La fermeture de sécurité assure que le mousqueton ne s'ouvre pas accidentellement.</p>
<p>M-MPB-1 Sac multifonction fermeture éclair double courseur avec des bandes de fixation Poids: 190 g</p>	<p>Prix en EUR 1 pce 10,16/pc.</p>	<p>Sac multifonction solide avec fermeture éclair double courseur, intérieur hydrophobe, œillet d'écoulement dans le fond. À l'intérieur sur les deux côtés longs deux bandes élastiques. À l'extérieur quatre bandes de fixation avec des boutons pression, compatibles MOLLE.</p>
<p>M-MPB-2 Pochette à trouvaillles Ouverture 14 cm avec des bandes de fixation Poids: 180 g</p>	<p>Prix en EUR 1 pce 10,16/pc.</p>	<p>Pochette à trouvaillles solide pour activités en plein air. Grande poche intérieure avec fermeture à cordon de serrage, 2 poches latérales (une à filet), une poche sur la face avant avec fermeture velcro. 2 bandes de fixation avec boutons pression, compatible MOLLE.</p>
<p>M-ROPE-515 Corde polypropylène 5 mm x 15 m pour la pêche magnétique n'est pas une corde d'escalade ! Poids: 140 g</p>	<p>Prix en EUR 1 pce 5,07/pc.</p>	<p>Cette corde en polypropylène est résistante aux intempéries et robuste. Idéale pour la pêche magnétique ou pour des utilisations dans la maison & au jardin ou pour le camping. Attention : Ne convient pas pour l'escalade ni pour lever des charges.</p>
<p>M-ROPE-560 Corde polypropylène 5 mm x 60 m pour la pêche magnétique n'est pas une corde d'escalade ! Poids: 670 g</p>	<p>Prix en EUR 1 pce 20,29/pc.</p>	<p>Cette corde en polypropylène est résistante aux intempéries et robuste. Idéale pour la pêche magnétique ou pour des utilisations dans la maison & au jardin ou pour le camping. Attention : Ne convient pas pour l'escalade ni pour lever des charges.</p>
<p>M-ROPE-715 Corde polypropylène 7 mm x 15 m pour la pêche magnétique n'est pas une corde d'escalade ! Poids: 250 g</p>	<p>Prix en EUR 1 pce 10,16/pc.</p>	<p>Cette corde en polypropylène est résistante aux intempéries et robuste. Idéale pour la pêche magnétique ou pour des utilisations dans la maison & au jardin ou pour le camping. Attention : Ne convient pas pour l'escalade ni pour lever des charges.</p>

<p>M-ROPE-760 Corde polypropylène 7 mm x 60 m pour la pêche magnétique n'est pas une corde d'escalade ! Poids: 1,1 kg</p>	<p>Prix en EUR 1 pce 40,63/pc.</p>	<p>Cette corde en polypropylène est résistante aux intempéries et robuste. Idéale pour la pêche magnétique ou pour des utilisations dans la maison & au jardin ou pour le camping. Attention : Ne convient pas pour l'escalade ni pour lever des charges.</p>
<p>M-ROPE-915 Corde polypropylène 9 mm x 15 m pour la pêche magnétique n'est pas une corde d'escalade ! Poids: 360 g</p>	<p>Prix en EUR 1 pce 15,24/pc.</p>	<p>Cette corde en polypropylène est résistante aux intempéries et robuste. Idéale pour la pêche magnétique ou pour des utilisations dans la maison & au jardin ou pour le camping. Attention : Ne convient pas pour l'escalade ni pour lever des charges.</p>
<p>M-ROPE-960 Corde polypropylène 9 mm x 60 m pour la pêche magnétique n'est pas une corde d'escalade ! Poids: 1,6 kg</p>	<p>Prix en EUR 1 pce 60,97/pc.</p>	<p>Cette corde en polypropylène est résistante aux intempéries et robuste. Idéale pour la pêche magnétique ou pour des utilisations dans la maison & au jardin ou pour le camping. Attention : Ne convient pas pour l'escalade ni pour lever des charges.</p>
<p>M-TH-TR100 Aimant de levage 100 magnétique des deux côtés 2x filetage M8 vis à anneau adaptée incl. force d'adhérence env. 100 kg Poids: 480 g</p>	<p>Prix en EUR 1 pce 35,45/pc. dès 3 pc. 31,23/pc. dès 10 pc. 27,45/pc.</p>	<p>Aimant de levage de 100 kg de force d'adhérence, magnétique des deux côtés. En effet, aussi bien sur la face supérieure que sur la face inférieure se trouvent deux puissants aimants en néodyme d'une force d'adhérence de 100 kg chacun.</p>
<p>M-TH-TR200 Aimant de levage 200 magnétique des deux côtés 2x filetage M10, vis à anneau adaptée incl. force d'adhérence env. 200 kg Poids: 1,1 kg</p>	<p>Prix en EUR 1 pce 48,48/pc. dès 3 pc. 42,84/pc. dès 10 pc. 37,79/pc.</p>	<p>Aimant de levage de 200 kg de force d'adhérence, magnétique des deux côtés. En effet, aussi bien sur la face supérieure que sur la face inférieure se trouvent deux puissants aimants en néodyme d'une force d'adhérence de 200 kg chacun. La livraison comprend aimant de levage et vis à anneau M10. N'est pas un jouet !</p>
<p>M-TH-TR400 Aimant de levage 400 magnétique des deux côtés 2x filetage M12 vis à anneau adaptée incl. force d'adhérence env. 400 kg Poids: 3,3 kg</p>	<p>Prix en EUR 1 pce 95,66/pc. dès 3 pc. 85,08/pc.</p>	<p>Aimant de levage avec 400 kg force d'adhérence, magnétique des deux côtés. De loin le plus puissant aimant en néodyme de notre boutique en ligne ! La livraison comprend : aimant de levage et vis à anneau M12. N'est pas un jouet !</p>
<p>M-TH-D30 Aimant chasseur de trésor David 30 aimant de levage avec corde de nylon de 15 m Poids: 300 g force d'adhérence: env. 30 kg</p>	<p>Prix en EUR 1 pce 35,58/pc.</p>	<p>Aimant de levage David 30 d'une force d'adhérence de 30 kg, corde en nylon de 15 m incl. Parfait pour les débutants pour faire ses premières expériences avec la pêche à l'aimant.</p>
<p>M-TH-D45 Aimant chasseur de trésor David 45 aimant de levage avec œillet de suspension et 15 m de corde en nylon Poids: 680 g force d'adhérence: env. 45 kg</p>	<p>Prix en EUR 1 pce 50,83/pc.</p>	<p>Avec ces 45 kg de force d'adhérence, l'aimant de levage David 45 est parfait pour les débutants. Il est livré avec une corde en nylon de 15 m qui s'attache à l'aimant. Une vis à anneau M8 est également incluse dans la livraison.</p>

Des accessoires magnétiques pratiques pour l'entrepôt

WS-LHM-125 Aimant de levage MaxX 125 charge maximale 125 kg pour matériaux plats et ronds coefficient de sécurité 3:1 Poids: 3,7 kg	Prix en EUR 1 pce 381,15/pc.	L'aimant de levage MaxX 125 dispose d'un crochet rotatif et peut tenir des charges allant jusqu'à 125 kg. Dans notre boutique en ligne, vous trouverez des spécifications détaillées ainsi que des consignes de sécurité.
WS-LHM-250 Aimant de levage MaxX 250 charge maximale 250 kg pour matériaux plats et ronds coefficient de sécurité 3:1 Poids: 6 kg	Prix en EUR 1 pce 471,90/pc.	L'aimant de levage MaxX 250 dispose d'un crochet fixe et peut tenir des charges allant jusqu'à 250 kg. Dans notre boutique en ligne, vous trouverez des spécifications détaillées ainsi que des consignes de sécurité.
WS-LHM-300E Aimant de levage MaxX 300E charge maximale 300 kg pour matériaux plats et ronds coefficient de sécurité 3:1 Poids: 6 kg	Prix en EUR 1 pce 544,50/pc.	L'aimant de levage MaxX 300E dispose d'un crochet fixe et peut tenir des charges allant jusqu'à 300 kg. Dans notre boutique en ligne, vous trouverez des spécifications détaillées ainsi que des consignes de sécurité.
WS-LHM-500 Aimant de levage MaxX 500 charge maximale 500 kg pour matériaux plats et ronds coefficient de sécurité 3:1 Poids: 15 kg	Prix en EUR 1 pce 701,80/pc.	L'aimant de levage MaxX 500 dispose d'un crochet fixe et peut tenir des charges allant jusqu'à 500 kg. Dans notre boutique en ligne, vous trouverez des spécifications détaillées ainsi que des consignes de sécurité.

Divers

Vous trouverez ici des aimants spéciaux ainsi que des accessoires pour aimants et produits magnétiques.

<p>CYL-M4-10 Vis cylindrique six pans M4 longueur 10 mm sans tige selon SN EN ISO 4762, non magnétique ! Poids: 3 g</p>	<p>Prix en EUR 10 pc. 0,20/pc. dès 500 pc. 0,15/pc. dès 1000 pc. 0,10/pc.</p>	<p>Ces vis cylindriques à six pans avec filetage M4 sont fabriquées en acier inoxydable et ainsi particulièrement résistantes.</p>
<p>CYL-M5-10 Vis cylindrique six pans M5 longueur 10 mm sans tige selon SN EN ISO 4762, non magnétique ! Poids: 3 g</p>	<p>Prix en EUR 10 pc. 0,20/pc. dès 500 pc. 0,15/pc. dès 1000 pc. 0,10/pc.</p>	<p>Ces vis cylindriques à six pans avec filetage M5 sont fabriquées en acier inoxydable et ainsi particulièrement résistantes.</p>
<p>M-94 Éprouvette à des fins décoratives pas résistante à la chaleur ni au feu ! Poids: 9 g</p>	<p>Prix en EUR 1 pce 1,52/pc.</p>	<p>Longueur: 160 mm Diamètre: 16 mm Épaisseur paroi: 0,5 mm Matériau: Verre sodocalcique</p>
<p>OSC-01 Rondelle en aluminium anodisé dans différentes couleurs non magnétique ! Poids: 2 g</p>	<p>Prix en EUR 10 pc. 1,53/pc. dès 500 pc. 1,27/pc. dès 1000 pc. 1,02/pc.</p>	<p>Ces rondelles en aluminium anodisé coloré sont particulièrement résistantes à la corrosion et conviennent donc parfaitement pour une utilisation à l'extérieur.</p>
<p>OSC-02 Rondelle conique en aluminium anodisé dans différentes couleurs non magnétique ! Poids: 2 g</p>	<p>Prix en EUR 10 pc. 1,53/pc. dès 500 pc. 1,27/pc. dès 1000 pc. 1,02/pc.</p>	<p>Ces rondelles en aluminium anodisé coloré sont particulièrement résistantes à la corrosion et conviennent donc parfaitement pour une utilisation à l'extérieur.</p>
<p>M-HOOK-32 Lot de crochets magnétiques avec protection anti-rayures socle recouvert de feutre lot de 4 Poids: 210 g/set force d'adhérence: env. 9 kg</p>	<p>Prix en EUR 1 set 29,89/set dès 3 sets 27,56/set dès 10 sets 25,47/set dès 20 sets 24,45/set dès 40 sets 23,56/set</p>	<p>4 crochets magnétiques super-forts pour fixer la bâche solaire Alunet sur la voiture. La base de chaque aimant est recouverte de feutre pour protéger la voiture contre des rayures.</p>
<p>M-82 Punaises murales magnétiques avec vis et cheville pour accrocher des objets lot de 5 Poids: 41 g/set</p>	<p>Prix en EUR 1 set 5,07/set</p>	<p>Punaises murales polyvalentes avec une force d'adhérence élevée, disponibles en lot de 5. Vis et chevilles inclus.</p>

Idées cadeaux : Articles magnétiques pour tous les budgets

Ici, vous trouverez des cadeaux magnétiques qui sont gage d'originalité et qui s'adaptent à tous les budgets.

FO-8 Tableau magnétique ardoise raffiné et exclusif 40 x 20 cm 10 aimants puissants incl. Poids: 2,2 kg	Prix en EUR 1 pce 40,67/pc.	Tableau magnétique mural de luxe avec surface en ardoise bleu-gris. Dimensions : 40 cm x 20 cm, fabriqué en ardoise naturelle de la Meuse, avec rebord (distance par rapport au mur env. 1 cm). Montage facile, horizontalement ou verticalement. Chaque pièce est unique.
LIV-40 Diamond Star aimant de réfrigérateur étoile avec des cristaux Swarovski Poids: 13 g force d'adhérence: env. 450 g	Prix en EUR 1 pce 22,32/pc. dès 3 pc. 20,29/pc. dès 10 pc. 19,27/pc.	L'étoile composée de 250 éléments scintillants de Swarovski n'est pas seulement réservée aux stars mais sera également parfaite sur votre réfrigérateur.
LIV-76 Ouvre-bouteille magnétique "mer" pour être fixé sur le frigo ou similaire lot de 2 au look usé Poids: 250 g/set	Prix en EUR 1 set 10,16/set	Ces ouvre-bouteilles magnétiques à l'aspect nautique apporteront une brise fraîche dans votre cuisine ! Fixés sur le frigo ou une armoire métallique, ils sont toujours à portée de main.
M-47 Grand arbre de bière collecteur magnétique de capsules idéal comme petit cadeau à l'occasion d'une fête peut tenir jusqu'à 120 capsules Poids: 150 g	Prix en EUR 1 pce 36,59/pc.	Pour l'arbre de bière, vous n'avez pas besoin d'une main verte mais seulement d'une soif immense car chaque bouteille de bière fera pousser votre arbre un peu plus. Le puissant aimant qui se trouve en haut du tronc peut tenir facilement 120 capsules.
M-40 Ouvre-bouteille mural décapsuleur avec collecteur magnétique de capsules accessoires de montage incl. Poids: 470 g/set	Prix en EUR 1 set 30,40/set	Cet ouvre-bouteille magnétique n'attire pas seulement les regards - les capsules de bière y resteront également collées. Jusqu'à 60 pièces peuvent s'accumuler en dessous du décapsuleur pour former une grosse grappe.
FRM-03 Cadre 18 x 13 cm à fermeture magnétique en verre acrylique transparent pour format portrait et paysage Poids: 830 g	Prix en EUR 1 pce 33,70/pc.	Il s'agit du même cadre que l'article Cadre 11,5 x 9 cm, mais plus grand, ce qui en fait le cadre idéal pour des photos allant jusqu'à 17,8 x 12,7 cm.
M-KNIFESSET-001 Kit planchette petit déjeuner planche à découper en bois de hêtre avec support couteaux magnétique & PanoramaKnife Poids: 370 g/set	Prix en EUR 1 set 132,17/set	Le set parfait pour le petit déjeuner, l'en-cas, le pique-nique en pleine nature ou le goûter pendant une randonnée. Comprend un couteau de petit déjeuner et une planchette en bois de hêtre avec porte-couteaux magnétique, produit authentique de PanoramaKnife Suisse.
M-KNIFEB-002 Bloc à couteaux magnétique Pentagon en bois pour couteaux jusqu'à 900 g Poids: 1,8 kg	Prix en EUR 1 pce 101,67/pc.	Avec le bloc à couteaux "Pentagon", vos couteaux semblent flotter. Grâce aux aimants puissants intégrés, il est possible de fixer solidement au moins 8 couteaux d'un poids allant jusqu'à 900 g.

<p>Q-70-70-30-N Parallépipède magnétique 70 x 70 x 30 mm Poids: 1,1 kg nickelé (Ni-Cu-Ni) Magnétisation: N40 force d'adhérence: env. 150 kg</p>	<p>Prix en EUR 1 pce 85,25/pc. dès 3 pc. 76,91/pc. dès 10 pc. 69,47/pc. dès 20 pc. 65,85/pc.</p>	<p>Après le MONOLITHE, GOLIATH est le deuxième plus puissant aimant de notre assortiment. En raison de sa force d'adhérence élevée, il est un aimant très dangereux et ne convient pas aux novices en matière d'aimants. Veuillez respecter les consignes de sécurité jointes.</p>
<p>Z-10 Coffret pour macho coffret d'aimants mallette de 40 superaimants Poids: 1,4 kg/set</p>	<p>Prix en EUR 1 set 61,00/set</p>	<p>Pour des personnes que plus rien ne surprend, il y a maintenant le coffret pour macho de supermagnete ! 10 grands et 30 petits superaimants dans une mallette à outils.</p>
<p>MON-01 Monolux chandelier magnétique en boîte cadeau Poids: 100 g</p>	<p>Prix en EUR 1 pce 25,41/pc.</p>	<p>Le Monolux vous permettra de créer une ambiance chaleureuse là où vous le souhaitez. Il tient sur tout ce qui est magnétique. Sur le réfrigérateur, les étagères, la rampe d'escalier et même sur une punaise...</p>
<p>WS-BIT-01 Bitpass porte-embouts magnétique pour le poignet ou la visseuse 6 embouts incl. Poids: 32 g</p>	<p>Prix en EUR 1 pce 20,33/pc.</p>	<p>Le Bitpass est un porte-embouts magnétique conçu pour changer rapidement les embouts de vissage. 6 embouts sont inclus dans la livraison (1x TX 15, 1x TX 20, 1x TX 25, 1x TX 30, 1x PZ 2, 1x PH 2).</p>
<p>M-43 Set de cubes en bois 27 cubes magnétiques en bois en bois de chêne huilé Poids: 510 g/set</p>	<p>Prix en EUR 1 set 66,08/set</p>	<p>Grâce aux boules magnétiques placées à l'intérieur, les 27 cubes en bois sont magnétisés des six côtés. Il est ainsi possible de réaliser toute sorte de sculptures pleines de fantaisie.</p>
<p>LIV-123 MagnICI peluches magnétiques avec des aimants dans ses pattes Poids: 22 g</p>	<p>Prix en EUR 1 pce 10,07/pc.</p>	<p>Qui n'aime pas ces animaux en peluche légendaires de NICI ? Dans notre assortiment s'ébattent également quelques-uns de ces bêtes poilues - bien sûr avec des pattes magnétiques !</p>
<p>M-56 Porte-trombones licorne Poids: 73 g</p>	<p>Prix en EUR 1 pce 8,12/pc.</p>	<p>Porte-trombones en forme de licorne blanche. (Trombones non incl. dans la livraison).</p>
<p>M-ZUB-02 Zubits® M lacet magnétique pour chaussures pour adolescents & adultes dans différentes couleurs Poids: 40 g/set</p>	<p>Prix en EUR 1 set 20,83/set</p>	<p>Fermeture magnétique pour mettre et enlever facilement ses chaussures. Maintien sûr, même en cas de forte sollicitation.</p>
<p>MANI-01 Animaux d'Afrique mini-animaux magnétiques faits à partir de vieilles boîtes métalliques les bénéfiques de la vente seront versés à l'Aide à l'enfance Madagascar Poids: 30 g</p>	<p>Prix en EUR 1 pce 12,10/pc.</p>	<p>Ces animaux magnétiques sont fabriqués à Madagascar grâce à une énorme habileté manuelle à partir de vieilles boîtes métalliques. Tous les bénéfiques provenant de leur vente sont versés au projet Aide à l'enfance Zaza malagasy à Madagascar.</p>

<p>LIV-47 Mots magnétiques mots, syllabes et signes de ponctuation 510 pièces disponibles en différentes langues Poids: 290 g/set</p>	<p>Prix en EUR 1 set 20,33/set</p>	<p>Un kit de mots magnétiques comprend 510 pièces : mots monolingues, syllabes et signes de ponctuation. Disponible en cinq langues : allemand, anglais, français, néerlandais et espagnol.</p>
<p>MCAR-01 MadagasCAR mini-véhicules magnétiques faits à partir de vieilles boîtes de métal les bénéfiques de la vente seront versés à l'Aide à l'enfance Madagascar Poids: 30 g</p>	<p>Prix en EUR 1 pce 12,10/pc.</p>	<p>Ces petits voitures et avions magnifiques sont fabriqués à Madagascar. Des artisans habiles les réalisent avec beaucoup d'amour et d'imagination à partir de vieilles boîtes métalliques. Les bénéfiques provenant de la vente de ces avions et voitures sont versées à une fondation d'aide à l'enfance à Madagascar.</p>
<p>M-PUTTY-FERRO Pâte magnétique intelligente pâte intelligente ferromagnétique différentes couleurs aimant non inclus dans la livraison Poids: 140 g</p>	<p>Prix en EUR 1 pce 13,17/pc.</p>	<p>La pâte intelligente magnétique impressionne par des numéros surprenants et des effets fascinants. Dès qu'un superaimant s'approche, la pâte intelligente semble prendre vie. Disponible dans de nombreuses couleurs.</p>
<p>M-PUTTY-GLITTER Pâte intelligente Glitter avec paillettes différentes couleurs non magnétique ! Poids: 140 g</p>	<p>Prix en EUR 1 pce 13,17/pc.</p>	<p>La pâte intelligente impressionne par de superbes numéros et des effets fascinants. Une particularité en plus de la sorte "Glitter" : Elle scintille comme si elle avait emprisonné des millions de petites étoiles !</p>
<p>M-PUTTY-GLOW Pâte intelligente Glow brille dans le noir différentes couleurs non magnétique ! Poids: 140 g</p>	<p>Prix en EUR 1 pce 13,17/pc.</p>	<p>La pâte intelligente "Glow" impressionne par de superbes numéros et des effets fascinants. La pâte "Glow" brille en plus dans le noir !</p>
<p>FL-10 Fil porte-photos "Sweetheart" 1,5 m avec boucle et poids en acier 8 cœurs magnétiques incl. Poids: 70 g</p>	<p>Prix en EUR 1 pce 17,73/pc. dès 3 pc. 15,96/pc. dès 10 pc. 14,39/pc. dès 20 pc. 13,63/pc. dès 40 pc. 12,94/pc.</p>	<p>Fil porte-photos 1,5 m de long avec 8 jolis cœurs magnétiques. Pour vos plus belles photos et cartes !</p>
<p>LIV-90 Red Heart aimant pour réfrigérateur cœur avec zirconium Poids: 8 g force d'adhérence: env. 1,5 kg</p>	<p>Prix en EUR 1 pce 5,58/pc.</p>	<p>Pas seulement pour la Saint-Valentin ! Un cœur rouge en acrylique orné d'une pierre zirconium étincelante en haut à droite. Un aimant néodyme 12 x 2 mm encastré dans le dos accrochera les messages d'amour solidement. Le cœur est emballé dans une petite pochette en tissu ce qui en fait un cadeau parfait.</p>
<p>LIV-95 Peluches magnétiques avec aimant cousu Poids: 20 g</p>	<p>Prix en EUR 1 pce 7,62/pc.</p>	<p>Ces joyeux petits animaux en peluche adhèrent grâce à un puissant aimant intégré dans leur corps sur le réfrigérateur ou le tableau magnétique. 10 différents animaux au choix.</p>
<p>LIV-119 Porte-bonheur aimants pour réfrigérateur faits main lot de 3 Poids: 18 g/set</p>	<p>Prix en EUR 1 set 11,74/set</p>	<p>De jolis aimants en verre avec des motifs porte-bonheur. Faits main en Suisse.</p>

<p>LIV-52 Petits moutons aimants décoratifs en forme de moutons lot de 6 Poids: 73 g/set force d'adhérence: env. 550 g</p>	<p>Prix en EUR 1 set 10,16/set</p>	<p>Berger recherché ! Ce troupeau de moutons magnétiques est à la recherche de quelqu'un qui s'occupera d'eux. Pouvez-vous résister à leur regard attendrissant ?</p>
<p>LIV-91 Diamond Cat aimant pour frigo chat avec des cristaux Swarovski Poids: 15 g force d'adhérence: env. 1,5 kg</p>	<p>Prix en EUR 1 pce 22,32/pc. dès 3 pc. 20,29/pc. dès 10 pc. 19,27/pc.</p>	<p>Des cristaux blancs et colorés de Swarovski font scintiller ce petit chat blanc. La technologie unique IMPLEXIONS permet d'insérer des cristaux de SWAROVSKI® sans aucune trace ou bulle dans du plexiglas® de haute qualité. Le chaton mesure environ 42 x 47 mm.</p>
<p>LIV-38 Diamond Heart aimant pour réfrigérateur cœur avec des cristaux Swarovski Poids: 13 g force d'adhérence: env. 450 g</p>	<p>Prix en EUR 1 pce 23,84/pc. dès 3 pc. 21,95/pc. dès 10 pc. 20,30/pc.</p>	<p>Le cœur composé de diamants scintillants n'attire non seulement tous les regards mais tient également fermement des mots d'amour et d'autres notes. De forme carrée.</p>
<p>M-41 Cube tangram composé de 24 tétraèdres magnétiques avec 20 fiches modèle Poids: 590 g</p>	<p>Prix en EUR 1 pce 27,93/pc.</p>	<p>Ce jeu demande un peu d'efforts cérébraux ! Le cube tangram est composé de 24 pyramides magnétiques en matière synthétique. Avec ces tétraèdres, on peut former d'innombrables autres figures beaucoup plus exigeantes.</p>
<p>M-38 Lettres ou chiffres magnétiques kit de caractères magnétiques en mousse EVA 4 couleurs assorties Poids: 350 g/set</p>	<p>Prix en EUR 1 set 17,66/set</p>	<p>Chaque boîte de lettres et de chiffres magnétiques contient environ 100 caractères en mousse dont le dos est muni d'un film magnétique pour adhérer ainsi sur des surfaces métalliques comme des tableaux et whiteboards, mais également sur de la peinture magnétique.</p>
<p>LIV-111 Briques "Classic" avec aimant incorporé couleurs assorties lot de 14 Poids: 27 g/set</p>	<p>Prix en EUR 1 set 11,18/set</p>	<p>Des blocs de construction colorés en sept couleurs vives avec aimant incorporé.</p>

Les best-sellers parmi nos aimants

Vous ne savez pas quel aimant choisir dans notre large gamme de produits ? Vous ne pouvez pas vous tromper avec les superaimants listés ici ! Ces dernières années, ils sont devenus de véritables best-sellers car ils se prêtent à de multiples usages et offrent un rapport qualité-prix extrêmement intéressant. Nous nous efforçons bien évidemment d'en avoir toujours un nombre suffisant en stock.

<p>M-FERROTAPE Bande métallique autocollante blanche support autocollant pour aimants rouleaux d'1 m / 5 m / 25 m Poids: 75 g/m</p>	<p>Prix en EUR</p> <p>1 m 5,68/m</p> <p>dès 5 m 3,92/m</p> <p>dès 25 m 2,86/m</p>	<p>Bande métallique possédant un côté adhésif en mousse. Vous pouvez la découper à la longueur désirée à l'aide de simples ciseaux, car elle est seulement épaisse de 0,15 mm. Elle adhère aussi aux surfaces rugueuses et épouse parfaitement les coins.</p>
<p>Q-51-51-25-N Parallélépipède magnétique 50,8 x 50,8 x 25,4 mm Poids: 500 g nickelé (Ni-Cu-Ni) Magnétisation: N40 force d'adhérence: env. 100 kg</p>	<p>Prix en EUR</p> <p>1 pce 44,06/pc.</p> <p>dès 3 pc. 39,12/pc.</p> <p>dès 10 pc. 34,70/pc.</p>	<p>Nous avons baptisé ce modèle L'AIMANT DE LA MORT. Il est simplement trop puissant pour la plupart des applications. A MANIPULER AVEC EXTREMES PRECAUTIONS!!!</p>
<p>M-PIN Punaises magnétiques "Players" aimants pour tableau mémo en forme de pion, Ø 12,5 mm lot de 10 dans différentes couleurs Poids: 28 g/set force d'adhérence: env. 1,6 kg</p>	<p>Prix en EUR</p> <p>1 set 14,03/set</p> <p>dès 3 sets 12,12/set</p> <p>dès 10 sets 10,41/set</p> <p>dès 20 sets 9,58/set</p>	<p>Aimant de maintien très puissant avec poignée pratique, peut tenir sans problème 10 feuilles A4. Disponible en différentes couleurs. Vous recevrez un set de 10 pièces.</p>
<p>MS-A4-STIC Feuille magnétique autocollante format A4 à découper & coller gris-noir Poids: 230 g</p>	<p>Prix en EUR</p> <p>1 pce 4,07/pc.</p> <p>dès 3 pc. 3,53/pc.</p> <p>dès 10 pc. 3,05/pc.</p> <p>dès 20 pc. 2,81/pc.</p> <p>dès 40 pc. 2,61/pc.</p>	<p>La feuille magnétique en format A4 avec une face autocollante se laisse découper de manière très précise. Elle est idéale pour accrocher des objets plus gros lorsqu'une force d'adhérence plus importante est nécessaire.</p>
<p>MS-A4 Feuille magnétique couleur pour étiquetage et loisirs créatifs format A4 Poids: 230 g</p>	<p>Prix en EUR</p> <p>1 pce 3,97/pc.</p> <p>dès 3 pc. 3,44/pc.</p> <p>dès 10 pc. 2,97/pc.</p> <p>dès 20 pc. 2,74/pc.</p> <p>dès 40 pc. 2,54/pc.</p>	<p>Pour étiquetage, bricolage, marquage - votre imagination n'aura presque pas de limite. Les feuilles magnétiques en format A4 sont disponibles en 13 couleurs différentes, leur épaisseur est de 1 mm. Elles sont faciles à découper et on peut y écrire sans problème.</p>
<p>MT-20-STIC Bande magnétique adhésive ferrite 20 mm bande magnétique autocollante rouleaux d'1 m / 5 m / 25 m Poids: 110 g/m</p>	<p>Prix en EUR</p> <p>1 m 2,69/m</p> <p>dès 5 m 2,14/m</p> <p>dès 25 m 1,72/m</p> <p>dès 50 m 1,58/m</p> <p>dès 75 m 1,50/m</p>	<p>La bande magnétique autocollante MT-20-STIC convient pour fixer des objets non magnétiques sur des surfaces métalliques. Cette bande mesure 20 mm de large et elle est disponible dans des longueurs de 1, 5 ou 25 mètres.</p>
<p>MT-DISP Bande magnétique adhésive pour photos 5 m en dévidoir Poids: 150 g</p>	<p>Prix en EUR</p> <p>1 pce 5,34/pc.</p> <p>dès 3 pc. 4,59/pc.</p> <p>dès 10 pc. 3,92/pc.</p> <p>dès 20 pc. 3,59/pc.</p> <p>dès 40 pc. 3,30/pc.</p>	<p>Un ruban adhésif qui colle et qui est magnétique à la fois. Il permet de fixer des photos, cartes postales et d'autres objets légers de façon simple et rapide sur des surfaces ferromagnétiques sans faire de trou.</p>
<p>WS-ADH-01 UHU MAX RÉPAIR colle pour aimants résiste à l'eau, sans solvants tube de 20 g Poids: 20 g</p>	<p>Prix en EUR</p> <p>1 pce 8,08/pc. (40,40/100 g)</p>	<p>Avez-vous besoin d'une colle adéquate pour la réalisation d'une application supermagnete ? Nous pouvons vous recommander cette colle avec conviction. Elle convient au collage de bois, textiles, cuir, liège, métal, verre, matière synthétique, caoutchouc, céramique, pierre ou béton.</p>

<p>LIV-79 Pincettes magnétiques "Graffa" XL avec force d'adhérence élevée lot de 2 Poids: 70 g/set</p>	<p>Prix en EUR 1 set 12,19/set</p>	<p>Vous pouvez fixer sur ces clips par exemple des calendriers, des recettes de cuisine ou des journaux afin de les avoir à portée de main à tout moment. Grâce à leur revêtement antidérapant, ces clips adhèrent particulièrement bien, même si vous y fixez des objets lourds.</p>
<p>M-PUTTY-FERRO Pâte magnétique intelligente pâte intelligente ferromagnétique différentes couleurs aimant non inclus dans la livraison Poids: 140 g</p>	<p>Prix en EUR 1 pce 13,17/pc.</p>	<p>La pâte intelligente magnétique impressionne par des numéros surprenants et des effets fascinants. Dès qu'un superaimant s'approche, la pâte intelligente semble prendre vie. Disponible dans de nombreuses couleurs.</p>
<p>FTN-32 Crochet magnétique Ø 32 mm Pas de vis M5 Poids: 52 g force d'adhérence: env. 30 kg</p>	<p>Prix en EUR 1 pce 5,23/pc. dès 3 pc. 4,60/pc. dès 10 pc. 4,04/pc. dès 20 pc. 3,76/pc. dès 40 pc. 3,53/pc.</p>	<p>Diamètre du pot D: 32 mm Diamètre du collier d: 10 mm Hauteur du pot H1: 7 mm Hauteur totale sans crochet H2: 15,5 mm avec crochet H3: 45 mm</p>
<p>CSN-13 Aimant en pot avec trou fraisé Ø 13 mm Poids: 3 g force d'adhérence: env. 3 kg</p>	<p>Prix en EUR 5 pc. 1,65/pc. dès 15 pc. 1,42/pc. dès 40 pc. 1,26/pc. dès 80 pc. 1,16/pc.</p>	<p>Diamètre D: 13 mm Hauteur totale H: 4,5 mm Forage d1: 3 mm Forage d2: 5,5 mm Alésage t: 1,25 mm Tolérance: +/- 0,1 mm</p>
<p>CSN-16 Aimant en pot avec trou fraisé Ø 16 mm Poids: 5 g force d'adhérence: env. 4 kg</p>	<p>Prix en EUR 5 pc. 1,72/pc. dès 15 pc. 1,49/pc. dès 40 pc. 1,31/pc. dès 80 pc. 1,21/pc.</p>	<p>Diamètre D: 16 mm Hauteur totale H: 4,5 mm Forage d1: 3,5 mm Forage d2: 7,22 mm Alésage t: 1,86 mm Tolérance: +/- 0,1 mm</p>
<p>CSN-ES-16 Aimant en pot avec trou fraisé Ø 16 mm Poids: 5,5 g force d'adhérence: env. 6,9 kg</p>	<p>Prix en EUR 5 pc. 1,75/pc. dès 15 pc. 1,51/pc. dès 40 pc. 1,34/pc. dès 80 pc. 1,23/pc.</p>	<p>Mêmes dimensions que CSN-16, mais pot en acier plus épais. Sa force d'adhérence est donc plus élevée que celle du CSN-16.</p>
<p>CSN-20 Aimant en pot avec trou fraisé Ø 20 mm Poids: 11 g force d'adhérence: env. 8,9 kg</p>	<p>Prix en EUR 1 pce 2,94/pc. dès 3 pc. 2,55/pc. dès 10 pc. 2,20/pc. dès 20 pc. 2,03/pc. dès 40 pc. 1,88/pc.</p>	<p>Diamètre D: 20 mm Hauteur totale H: 6 mm Forage d1: 4,5 mm Forage d2: 9,46 mm Alésage t: 2,48 mm Tolérance: +/- 0,1 mm</p>
<p>CSN-ES-20 Aimant en pot avec trou fraisé Ø 20 mm Poids: 12 g force d'adhérence: env. 11 kg</p>	<p>Prix en EUR 1 pce 3,19/pc. dès 3 pc. 2,77/pc. dès 10 pc. 2,40/pc. dès 20 pc. 2,22/pc. dès 40 pc. 2,06/pc.</p>	<p>Mêmes dimensions que CSN-20, mais pot d'acier plus épais. Sa force d'adhérence est donc plus élevée que celle du CSN-20.</p>
<p>CSN-25 Aimant en pot avec trou fraisé Ø 25 mm Poids: 20 g force d'adhérence: env. 19 kg</p>	<p>Prix en EUR 1 pce 3,89/pc. dès 3 pc. 3,40/pc. dès 10 pc. 2,96/pc. dès 20 pc. 2,75/pc. dès 40 pc. 2,56/pc.</p>	<p>Diamètre D: 25 mm Hauteur totale H: 7 mm Forage d1: 5,5 mm Forage d2: 11,7 mm Alésage t: 3,1 mm Tolérance: +/- 0,1 mm</p>

<p>CSN-32 Aimant en pot avec trou fraisé Ø 32 mm Poids: 35 g force d'adhérence: env. 30 kg</p>	<p>Prix en EUR</p> <p>1 pce 6,04/pc. dès 3 pc. 5,33/pc. dès 10 pc. 4,69/pc. dès 20 pc. 4,39/pc. dès 40 pc. 4,11/pc.</p>	<p>Diamètre D: 32 mm Hauteur totale H: 7 mm Forage d1: 5,5 mm Forage d2: 11,7 mm Alésage t: 3,1 mm Tolérance: +/- 0,1 mm</p>
<p>GTN-25 Aimant en pot à goupille filetée Ø 25 mm Pas de vis M5 Poids: 27 g force d'adhérence: env. 25 kg</p>	<p>Prix en EUR</p> <p>1 pce 4,12/pc. dès 3 pc. 3,61/pc. dès 10 pc. 3,15/pc. dès 20 pc. 2,93/pc. dès 40 pc. 2,74/pc.</p>	<p>Diamètre du pot D: 25 mm Hauteur du pot H1: 8 mm Hauteur totale H2: 16,5 mm Tolérance: +/- 0,1 mm Revêtement: nickelé (Ni-Cu-Ni) Température max. d'utilisation: 80°C</p>
<p>K-05-N Bille magnétique Ø 5 mm Poids: 0,5 g nickelé (Ni-Cu-Ni) Magnétisation: N35 force d'adhérence: env. 300 g</p>	<p>Prix en EUR</p> <p>20 pc. 0,18/pc. dès 60 pc. 0,16/pc. dès 140 pc. 0,14/pc. dès 360 pc. 0,13/pc.</p>	<p>De petites billes magnétiques nickelées pour une infinité de combinaisons et d'expériences. Disponibles par lot de 10 pièces. ATTENTION : Ne sont pas adaptées aux enfants de moins de 14 ans !</p>
<p>S-02-01-N Disque magnétique Ø 2 mm, hauteur 1 mm Poids: 0,024 g nickelé (Ni-Cu-Ni) Magnétisation: N48 force d'adhérence: env. 110 g</p>	<p>Prix en EUR</p> <p>20 pc. 0,23/pc. dès 60 pc. 0,19/pc. dès 140 pc. 0,16/pc. dès 360 pc. 0,14/pc.</p>	<p>Meilleures ventes : Plus de 2 millions de pièces vendues !</p>
<p>S-04-02-N Disque magnétique Ø 4 mm, hauteur 2 mm Poids: 0,19 g nickelé (Ni-Cu-Ni) Magnétisation: N45 force d'adhérence: env. 420 g</p>	<p>Prix en EUR</p> <p>20 pc. 0,26/pc. dès 60 pc. 0,22/pc. dès 140 pc. 0,19/pc. dès 360 pc. 0,16/pc.</p>	<p>Meilleures ventes : Plus de 4,75 millions de pièces vendues !</p>
<p>S-05-03-N Disque magnétique Ø 5 mm, hauteur 3 mm Poids: 0,45 g nickelé (Ni-Cu-Ni) Magnétisation: N42 force d'adhérence: env. 700 g</p>	<p>Prix en EUR</p> <p>10 pc. 0,33/pc. dès 40 pc. 0,26/pc. dès 80 pc. 0,24/pc. dès 160 pc. 0,21/pc.</p>	<p>Plus de 5,6 millions de pièces vendues !</p>
<p>S-05-05-N Disque magnétique Ø 5 mm, hauteur 5 mm Poids: 0,75 g nickelé (Ni-Cu-Ni) Magnétisation: N45 force d'adhérence: env. 940 g</p>	<p>Prix en EUR</p> <p>20 pc. 0,32/pc. dès 60 pc. 0,27/pc. dès 140 pc. 0,24/pc. dès 360 pc. 0,21/pc.</p>	<p>Même si ce petit aimant pèse moins d'un gramme, il a la force d'attirer un autre aimant à travers un doigt.</p>
<p>S-05-08-N Cylindre magnétique Ø 5 mm, hauteur 8,47 mm Poids: 1,3 g nickelé (Ni-Cu-Ni) Magnétisation: N45 force d'adhérence: env. 1,1 kg</p>	<p>Prix en EUR</p> <p>10 pc. 0,43/pc. dès 40 pc. 0,35/pc. dès 80 pc. 0,32/pc. dès 160 pc. 0,29/pc.</p>	<p>Tout petit, mais puissant cylindre magnétique. Cet aimant est parfait pour la porte du frigo, un tableau magnétique ou la barre magnétique. Il offre une force d'adhérence exceptionnelle et en même temps une bonne prise en main.</p>
<p>S-08-02-N Disque magnétique Ø 8 mm, hauteur 2 mm Poids: 0,76 g nickelé (Ni-Cu-Ni) Magnétisation: N45 force d'adhérence: env. 1,1 kg</p>	<p>Prix en EUR</p> <p>20 pc. 0,32/pc. dès 60 pc. 0,27/pc. dès 140 pc. 0,24/pc. dès 360 pc. 0,21/pc.</p>	<p>Un petit aimant néodyme plat d'une force d'adhérence d'environ d'1 kg. Nos clients l'utilisent par exemple pour des boutons magnétiques ou dans les cours de travaux manuels.</p>

<p>S-08-03-N Disque magnétique Ø 8 mm, hauteur 3 mm Poids: 1,1 g nickelé (Ni-Cu-Ni) Magnétisation: N45 force d'adhérence: env. 1,5 kg</p>	<p>Prix en EUR</p> <p>20 pc. 0,35/pc. dès 60 pc. 0,30/pc. dès 140 pc. 0,27/pc. dès 360 pc. 0,23/pc.</p>	<p>Une taille parfaite pour le bricolage, les badges magnétiques, fixer des affiches ou simplement comme petit aimant sur la porte de votre frigo.</p>
<p>S-08-08-N Disque magnétique Ø 8 mm, hauteur 8 mm Poids: 3,1 g nickelé (Ni-Cu-Ni) Magnétisation: N45 force d'adhérence: env. 2,5 kg</p>	<p>Prix en EUR</p> <p>10 pc. 0,60/pc. dès 40 pc. 0,50/pc. dès 80 pc. 0,46/pc. dès 160 pc. 0,43/pc.</p>	<p>Cet aimant disque se prête entre autres très bien à une utilisation sur tableau magnétique en verre.</p>
<p>S-08-0.75-STIC Disque magnétique autocollant Ø 8 mm, hauteur 0,75 mm Poids: 0,29 g nickelé (Ni-Cu-Ni) Magnétisation: N35 force d'adhérence: env. 320 g Colle: 3M, n° 467MP Durée de vie colle: 12 Mois (environ) Accès document supplémentaire: 3M_200MP_Adhesive_Family_TDS_2017.pdf Label document supplémentaire: Fiche technique colle</p>	<p>Prix en EUR</p> <p>20 pc. 0,25/pc. dès 60 pc. 0,22/pc. dès 140 pc. 0,19/pc. dès 360 pc. 0,17/pc.</p>	<p>Il n'est plus nécessaire de trouser les vêtements de créateur avec des épingles de nourrice : Le S-08-0.75-STIC tient des badges avec élégance.</p>
<p>S-10-01-STIC Disque magnétique autocollant Ø 10 mm, hauteur 1 mm Poids: 0,6 g nickelé (Ni-Cu-Ni) Magnétisation: N35 force d'adhérence: env. 540 g Colle: 3M, n° 467MP Durée de vie colle: 12 Mois (environ) Accès document supplémentaire: 3M_200MP_Adhesive_Family_TDS_2017.pdf Label document supplémentaire: Fiche technique colle</p>	<p>Prix en EUR</p> <p>20 pc. 0,28/pc. dès 60 pc. 0,24/pc. dès 140 pc. 0,22/pc. dès 360 pc. 0,19/pc.</p>	<p>Voici une solution pratique si vous souhaitez coller l'article S-10-01-N. Il s'agit d'un disque magnétique plat, avec une face autocollante. Il suffit de retirer la pellicule protectrice et de le coller. Cet article est vendu par unités de 10 paires d'aimants qui s'attirent mutuellement.</p>
<p>S-10-02-N Disque magnétique Ø 10 mm, hauteur 2 mm Poids: 1,2 g nickelé (Ni-Cu-Ni) Magnétisation: N42 force d'adhérence: env. 1,3 kg</p>	<p>Prix en EUR</p> <p>20 pc. 0,36/pc. dès 60 pc. 0,31/pc. dès 140 pc. 0,27/pc. dès 360 pc. 0,24/pc.</p>	<p>Une force d'adhérence d'environ 1 kg combinée à un diamètre de 10 mm et une épaisseur de 2 mm fait de ce disque magnétique un best-seller. En plus, il peut être posé ou intégré très facilement.</p>
<p>S-10-03-N Disque magnétique Ø 10 mm, hauteur 3 mm Poids: 1,8 g nickelé (Ni-Cu-Ni) Magnétisation: N42 force d'adhérence: env. 1,8 kg</p>	<p>Prix en EUR</p> <p>10 pc. 0,45/pc. dès 40 pc. 0,37/pc. dès 80 pc. 0,34/pc. dès 160 pc. 0,31/pc.</p>	<p>Cet aimant peu coûteux est idéal pour toutes vos idées brico. Vous pourrez par exemple fabriquer de jolis aimants à placer sur la porte du réfrigérateur ou sur le tableau magnétique. Cet aimant tient facilement 15 feuilles de papier A4!</p>
<p>S-10-05-N Disque magnétique Ø 10 mm, hauteur 5 mm Poids: 3 g nickelé (Ni-Cu-Ni) Magnétisation: N42 force d'adhérence: env. 2,6 kg</p>	<p>Prix en EUR</p> <p>10 pc. 0,58/pc. dès 40 pc. 0,49/pc. dès 80 pc. 0,45/pc. dès 160 pc. 0,41/pc.</p>	<p>Cet aimant à tout faire est si puissant pour un tout petit prix, que vous n'auriez plus d'excuse si vous tombiez en panne d'aimants à la maison. :-)</p>
<p>S-10-10-N Disque magnétique Ø 10 mm, hauteur 10 mm Poids: 6 g nickelé (Ni-Cu-Ni) Magnétisation: N45 force d'adhérence: env. 3,9 kg</p>	<p>Prix en EUR</p> <p>5 pc. 0,93/pc. dès 15 pc. 0,82/pc. dès 40 pc. 0,73/pc. dès 80 pc. 0,68/pc.</p>	<p>Une version intermédiaire entre un disque magnétique et un cylindre magnétique. Avec presque 4 kg de force d'adhérence, cet aimant est extrêmement puissant pour sa taille. Excellent rapport qualité-prix !</p>
<p>S-15-03-N Disque magnétique Ø 15 mm, hauteur 3 mm Poids: 4 g nickelé (Ni-Cu-Ni) Magnétisation: N45 force d'adhérence: env. 3,2 kg</p>	<p>Prix en EUR</p> <p>5 pc. 0,74/pc. dès 15 pc. 0,64/pc. dès 40 pc. 0,57/pc. dès 80 pc. 0,53/pc.</p>	<p>Meilleures ventes ! Ce disque magnétique d'une force d'adhérence d'environ 3 kg, n'est pas suffisamment sollicité avec les utilisations habituelles sur le tableau blanc ou le panneau magnétique. Cet aimant aspire à quelque chose de plus exigeant.</p>

<p>S-15-08-N Disque magnétique Ø 15 mm, hauteur 8 mm Poids: 11 g nickelé (Ni-Cu-Ni) Magnétisation: N42 force d'adhérence: env. 6,2 kg</p>	<p>Prix en EUR</p> <p>5 pc. 1,32/pc. dès 15 pc. 1,16/pc. dès 40 pc. 1,04/pc. dès 80 pc. 0,97/pc.</p>	<p>Une bonne taille intermédiaire ! Pas vraiment énorme, mais pourtant incroyablement puissant. Ce disque magnétique peut tenir 35 feuilles A4 sur une armoire métallique. S'il ne remporte pas un franc succès, je me cherche un autre job !</p>
<p>S-20-02-N Disque magnétique Ø 20 mm, hauteur 2 mm Poids: 4,8 g nickelé (Ni-Cu-Ni) Magnétisation: N45 force d'adhérence: env. 2,9 kg</p>	<p>Prix en EUR</p> <p>5 pc. 0,89/pc. dès 15 pc. 0,78/pc. dès 40 pc. 0,69/pc. dès 80 pc. 0,64/pc.</p>	<p>Un disque magnétique extrêmement plat d'une force d'adhérence de 2 kg. Bon marché et discret - un de nos best-sellers ! Il convient très bien pour des fermetures de tout genre.</p>
<p>S-20-02-FOAM Disque magnétique autocollant Ø 20 mm, hauteur 2 mm Poids: 4,8 g nickelé (Ni-Cu-Ni) Magnétisation: N35 force d'adhérence: env. 2,3 kg Colle: 3M, n° 4920, 0,40 mm Durée de vie colle: 18 Mois (environ) Accès document supplémentaire: data_sheet_3m_4920.pdf Label document supplémentaire: Fiche technique colle</p>	<p>Prix en EUR</p> <p>10 pc. 0,85/pc. dès 40 pc. 0,74/pc. dès 80 pc. 0,69/pc. dès 160 pc. 0,65/pc.</p>	<p>La solution pratique si vous souhaitez coller le S-20-02-N. Il s'agit d'un disque magnétique plat doté d'une face autocollante en mousse. Il suffit de retirer le film et de coller l'aimant sur la surface souhaitée. Unité de vente : 5 paires d'aimants qui s'attirent.</p>
<p>S-20-05-N Disque magnétique Ø 20 mm, hauteur 5 mm Poids: 12 g nickelé (Ni-Cu-Ni) Magnétisation: N42 force d'adhérence: env. 6,4 kg</p>	<p>Prix en EUR</p> <p>5 pc. 1,38/pc. dès 15 pc. 1,22/pc. dès 40 pc. 1,09/pc. dès 80 pc. 1,02/pc.</p>	<p>Si vous avez besoin d'un aimant de faible épaisseur avec une excellente force d'adhérence (par exemple pour des portes de placard), celui-ci est fait pour vous !</p>
<p>S-20-10-N Disque magnétique Ø 20 mm, hauteur 10 mm Poids: 24 g nickelé (Ni-Cu-Ni) Magnétisation: N42 force d'adhérence: env. 11 kg</p>	<p>Prix en EUR</p> <p>1 pce 2,95/pc. dès 3 pc. 2,58/pc. dès 10 pc. 2,26/pc. dès 20 pc. 2,09/pc. dès 40 pc. 1,95/pc.</p>	<p>Waouh ! Assurément le meilleur rapport 'pouvoir magnétique'/prix de notre assortiment! Puissant, super puissant, méga puissant! et très bon marché. (De tels prix sont à la limite de l'indécence.)</p>
<p>W-05-N Cube magnétique 5 mm Poids: 0,95 g nickelé (Ni-Cu-Ni) Magnétisation: N42 force d'adhérence: env. 1,1 kg</p>	<p>Prix en EUR</p> <p>10 pc. 0,38/pc. dès 40 pc. 0,31/pc. dès 80 pc. 0,28/pc. dès 160 pc. 0,25/pc.</p>	<p>Un petit cube magnétique d'une arête de 5 mm. La force d'adhérence d'environ 1 kg et tout simplement stupéfiante pour un aimant si petit. L'aimant parfait pour le frigo ou le tableau blanc car extrêmement discret. A juste titre un de nos best-sellers.</p>
<p>W-10-N Cube magnétique 10 mm Poids: 7,6 g nickelé (Ni-Cu-Ni) Magnétisation: N42 force d'adhérence: env. 3,8 kg Couleur: coloris argent</p>	<p>Prix en EUR</p> <p>5 pc. 1,42/pc. dès 15 pc. 1,24/pc. dès 40 pc. 1,10/pc. dès 80 pc. 1,02/pc.</p>	<p>Les aimants cubiques sont assez extraordinaires. Ceux-ci sont assez puissants pour que deux de ceux-ci puissent s'aimer au travers de votre main. Et vous aurez besoin d'une certaine détermination pour en séparer deux exemplaires joints.</p>
<p>Q-05-05-03-N52N Parallélépipède magnétique 5 x 5 x 3 mm Poids: 0,57 g nickelé (Ni-Cu-Ni) Magnétisation: N52 force d'adhérence: env. 1 kg</p>	<p>Prix en EUR</p> <p>20 pc. 0,31/pc. dès 60 pc. 0,26/pc. dès 140 pc. 0,23/pc. dès 360 pc. 0,20/pc.</p>	<p>Grâce à son magnétisation extrême de N52, ce petit parallélépipède magnétique est doté d'une force d'adhérence d'1kg.</p>
<p>Q-06-04-02-HH Parallélépipède magnétique 6 x 4 x 2 mm Poids: 0,36 g nickelé (Ni-Cu-Ni) Magnétisation: 44H force d'adhérence: env. 640 g</p>	<p>Prix en EUR</p> <p>10 pc. 0,31/pc. dès 40 pc. 0,25/pc. dès 80 pc. 0,22/pc. dès 160 pc. 0,20/pc.</p>	<p>Supporte des températures allant jusqu'à 120 °C.</p>

<p>Q-10-10-1.2-N52N Parallélépipède magnétique 10 x 10 x 1,2 mm Poids: 0,91 g nickelé (Ni-Cu-Ni) Magnétisation: N52 force d'adhérence: env. 1 kg</p>	<p>Prix en EUR 10 pc. 0,50/pc. dès 40 pc. 0,40/pc. dès 80 pc. 0,36/pc. dès 160 pc. 0,33/pc.</p>	<p>Grâce à son magnétisation N52 extrêmement puissante, ce parallélépipède magnétique très plat dispose d'une force d'adhérence d'1 kg.</p>
<p>Q-40-10-05-N Parallélépipède magnétique 40 x 10 x 5 mm Poids: 15 g nickelé (Ni-Cu-Ni) Magnétisation: N42 force d'adhérence: env. 9,5 kg</p>	<p>Prix en EUR 1 pce 2,55/pc. dès 3 pc. 2,22/pc. dès 10 pc. 1,92/pc. dès 20 pc. 1,78/pc. dès 40 pc. 1,65/pc.</p>	<p>Un parallélépipède magnétique étroit mais très puissant. Il est très apprécié par nos clients des secteurs de l'aménagement intérieur, de la construction de machines et installations et de la menuiserie.</p>
<p>Q-40-10-10-N Parallélépipède magnétique 40 x 10 x 10 mm Poids: 30 g nickelé (Ni-Cu-Ni) Magnétisation: N42 force d'adhérence: env. 15 kg</p>	<p>Prix en EUR 1 pce 4,56/pc. dès 3 pc. 3,98/pc. dès 10 pc. 3,45/pc. dès 20 pc. 3,20/pc. dès 40 pc. 2,97/pc.</p>	<p>Un aimant parallélépipède très étroit d'une force d'adhérence considérable de 15 kg. Il est utilisé par nos clients pour être monté par exemple dans des lampes ou des meubles en bois ou en métal.</p>
<p>Q-20-20-05-N Parallélépipède magnétique 20 x 20 x 5 mm Poids: 15 g nickelé (Ni-Cu-Ni) Magnétisation: N42 force d'adhérence: env. 6 kg</p>	<p>Prix en EUR 1 pce 2,57/pc. dès 3 pc. 2,23/pc. dès 10 pc. 1,93/pc. dès 20 pc. 1,79/pc. dès 40 pc. 1,66/pc.</p>	<p>Un parallélépipède magnétique plat carré. Très apprécié dans les secteurs de la construction métallique, de la construction de machines et installations et de l'aménagement intérieur.</p>

% SOLDES % : puissants aimants & produits magnétiques à bas prix

Profitez de cet occasion pour faire une bonne affaire ! Les articles proposés ici sont des fins de série à des prix sacrifiés. La disponibilité de ces articles peut évoluer à tout moment - les informations actuelles dans la boutique en ligne sont déterminantes.

ANI-01 Jumbo porte pense-bêtes magnétique éléphant Poids: 56 g	Prix en EUR 1 pce 4,06/pc.	Cet éléphanteau mignon s'empare de tout à l'aide de sa trompe.
ANI-10 Hippo porte pense-bêtes magnétique hippopotame Poids: 56 g	Prix en EUR 1 pce 4,06/pc.	Ce petit porte pense-bête mignon en forme d'hippopotame est le must pour les amoureux des hippos, n'est-ce pas ?
ANI-09 Coco porte pense-bêtes magnétique singe Poids: 56 g	Prix en EUR 1 pce 4,06/pc.	Coco le singe préfère les notes aux bananes !
ANI-02 Piggy porte pense-bêtes magnétique cochon Poids: 63 g	Prix en EUR 1 pce 4,06/pc.	Malgré sa tâche monotone de porte pense-bêtes, le cochon Piggy est aussi impassible et serein qu'un maître zen. On a bien envie de s'en inspirer !
SALE-107 Aimants nounours en matière synthétique, toucher velouté lot de 4 Poids: 30 g/set	Prix en EUR 1 set 5,07/set	Ces aimants ours originaux aux couleurs vives illumineront n'importe quel tableau magnétique.
SALE-106 Aimants chiens en matière synthétique, toucher velouté lot de 5 Poids: 30 g/set	Prix en EUR 1 set 5,07/set	Des aimants chiens originaux en couleurs pastel qui illumineront n'importe quel tableau magnétique.
SALE-089 Bunny aimants pour frigo en forme de lapin lot de 4 Poids: 55 g/set	Prix en EUR 1 set 5,03/set	Kawaii, diraient certainement les Japonais : Trooop mignon ! Pas seulement à Pâques une jolie décoration pour le frigo.
SALE-110 Icônes de bureau carrées différents motifs lot de 6 Poids: 39 g/set	Prix en EUR 1 set 3,97/set	Des aimants transparents avec des symboles de couleur pour une utilisation quotidienne sur le tableau blanc au bureau. Un lot contient six symboles : téléphone, lettre, ampoule, point d'exclamation, réveil, coche.

SALE-103 Ornament Birds aimants pour réfrigérateur au look usé lot de 6 Poids: 190 g/set	Prix en EUR 1 set 5,07/set	Aimants oiseaux en étains peints à la main au look vintage tendance.
SALE-105 Beetle in Glass aimants pour réfrigérateur au look usé lot de 2 Poids: 62 g/set	Prix en EUR 1 set 5,07/set	Aimants coccinelles en étain peints à la main au look vintage tendance.
SALE-092 Jardin aimants pour frigo avec des motifs de jardin lot de 4 Poids: 100 g/set	Prix en EUR 1 set 5,07/set	Pour tous les passionnés de jardins, nous avons de magnifiques aimants vintage avec différents motifs au sujet du paradis vert.
SALE-093 America aimants pour frigo avec des motifs d'Amérique lot de 4 Poids: 100 g/set	Prix en EUR 1 set 5,07/set	Des motifs vintage américains classiques dans des tons chauds de brun ou des nuances de bleu très élégant.
SALE-094 Summer aimants pour frigo avec des motifs estivaux lot de 4 Poids: 100 g/set	Prix en EUR 1 set 5,07/set	Enfin l'été ! Au moins quand on a ces jolis aimants gais sur le réfrigérateur à la maison !
SALE-095 Bouquet aimants pour frigo avec bouquets de fleurs lot de 4 Poids: 100 g/set	Prix en EUR 1 set 5,07/set	Des aimants adorables avec des motifs vintage français aux couleurs vives.
SALE-097 Swiss & Arrow aimants décoratifs avec des croix et des flèches lot de 4 Poids: 83 g/set	Prix en EUR 1 set 5,07/set	Un peu de 'Swissness' ne fera pas de mal ! Des aimants rouge vif avec des croix ou des flèches.
SALE-114 Crochets métalliques autocollants carrés, blancs lot de 4 ne sont pas des aimants ! Poids: 52 g/set	Prix en EUR 1 set 3,97/set	D'élégants crochets métalliques blancs avec une colle forte 3M sur leur dos qui adhèrent solidement sur des surfaces lisses. Vous recevrez quatre crochets carrés blancs.
SALE-115 Crochets métalliques autocollants ronds, bleus lot de 4 ne sont pas des aimants ! Poids: 52 g/set	Prix en EUR 1 set 3,97/set	D'élégants crochets métalliques avec une colle forte 3M sur leur dos qui adhèrent solidement sur des surfaces lisses. Vous recevrez quatre crochets bleus ronds.

SALE-096 Aimants capsules "Love" aimants pour réfrigérateur lot de 4 Poids: 72 g/set	Prix en EUR 1 set 5,07/set	Amour, écrit en capsules de bière magnétiques tendance. Et bien sûr super fortes grâce aux aimants néodyme sur leur dos !
SALE-090 Honey aimants pour frigo en forme d'ourson lot de 4 Poids: 27 g/set	Prix en EUR 1 set 5,03/set	Si mignon, que l'on aimerait croquer dedans ! Les ours ne sont malheureusement pas en sucre, mais pour cela, ils dureront aussi beaucoup plus longtemps.
M-OFFICE-SETRG Clip Lounge & Opener presse-papiers ouvre-lettre porte-trombones Poids: 550 g	Prix en EUR 1 pce 50,83/pc.	Kit pour bureau, contient : 1) presse-papiers avec aimant pour trombones, 2) coupe-papier élégant. Couleur : or rose. A reçu le "German Design Award Special 2016" comme produit de l'année !
SALE-102 Glitzzy Owls aimants pour réfrigérateur au look usé lot de 6 Poids: 190 g/set	Prix en EUR 1 set 5,07/set	Aimants chouettes au look vintage, ornés de petites pierres scintillantes.

Questions sur notre boutique en ligne

Puis-je également acheter vos produits dans un magasin ?

Non, nous n'avons pas de magasin, nous vendons nos produits uniquement via notre boutique en ligne [<https://www.supermagnete.es/fre/>].

Afin d'avoir un aperçu de notre gamme d'aimants, vous pouvez non seulement consulter notre boutique en ligne mais également notre catalogue en PDF [<https://www.supermagnete.es/fre/downloads>]. Si vous avez des questions ou souhaitez obtenir un conseil, adressez-vous à notre service clients [<https://www.supermagnete.es/fre/contact>].

Livrez-vous aussi sur facture ?

Nous livrons sur facture aux

- entreprises
- établissements publics (écoles, musées, universités, ...)
- administrations

Dans tous les cas, nous nous réservons cependant le droit de demander un paiement d'avance aux sociétés avec lesquelles nous n'avons jamais travaillé ou pour des commandes importantes.

(Voir également nos conditions de livraison [<https://www.supermagnete.es/fre/conditions.php?highlight=payment>]).

Conditions de livraison (Espagne)

Conditions de livraison d'autres pays: <https://www.supermagnete.es/fre/fre/conditions/other>

Livraison

L'envoi sera effectué à partir d'Allemagne. La livraison est effectuée en Espagne par DHL Parcel / Correos ou DHL. Le transport de marchandises de grande dimension / groupage est assuré par notre partenaire logistique Lamprecht ou ses entreprises partenaires.

Frais d'envoi

Les frais de livraison sont forfaitaires et s'élèvent à EUR 9,00.

T.V.A.

Tous les prix indiqués dans notre boutique comprennent la TVA espagnole. En tant qu'entreprise, en dehors d'Allemagne, vous bénéficiez d'une livraison intracommunautaire exonérée de T.V.A. Vous devez pour cela fournir, lors de votre commande, un numéro de T.V.A. intracommunautaire valable.

Délai de livraison

Le délai de livraison peut aller jusqu'à 9 jours ouvrables (lundi à vendredi, excepté jours fériés).

Information pour le calcul de la date de livraison :

En cas d'un paiement anticipé, le délai de livraison commence à courir le jour après envoi de l'ordre de paiement à l'établissement bancaire qui effectue le virement, en cas d'autres modes de paiement, le jour après conclusion du contrat et il prend fin à l'expiration du dernier jour de ce délai. Si le dernier jour du délai est un samedi, dimanche ou un jour férié officiel sur le lieu de livraison, le délai est reporté au jour ouvrable suivant.

Paie ment

• Paiement d'avance par virement bancaire sur notre compte allemand

Nous vous envoyons dans ce cas les données bancaires par e-mail avec la confirmation de la commande. Nous procédons à l'envoi de votre commande dès réception de votre règlement.

• Facture

Nous vous envoyons une facture avec la livraison. Le montant total de la facture doit être payé sans déduction dans les 14 jours (particuliers) ou 30 jours (entreprises) qui suivent la date de facturation. Nous n'envoyons nos colis contre facture qu'aux établissements publics (écoles, musées, universités, ...), administrations et sociétés connues par nos services. Nous nous réservons le droit, pour les sociétés avec lesquelles nous n'avons jamais travaillé ou pour les grosses commandes, d'exiger le prépaiement. En cas d'intérêt légitime, par exemple pour vérifier votre solvabilité, pour réduire les risques de crédit et de défaillance, pour la lutte contre la fraude ou pour faire valoir nos créances, nous transmettons vos données à des agences de renseignement économique. Nous obtenons ensuite les données nécessaires de la part de ces prestataires. Veuillez prendre connaissance de notre déclaration de confidentialité.

• Carte de crédit (MasterCard, VISA, American Express)

Le paiement se fera juste après la conclusion de la commande par l'intermédiaire d'une connexion sécurisée. Veuillez noter : Il est possible que l'émetteur de votre carte de crédit prélève des frais pour utilisation à l'étranger car notre siège social se trouve en Allemagne.

• PayPal

Le paiement se fera juste après la conclusion de la commande par l'intermédiaire d'une connexion sécurisée.

• Amazon Pay

Le paiement se fera juste après la conclusion de la commande par l'intermédiaire d'une connexion sécurisée.

Montant minimum de commande

Le montant de commande minimum s'élève à EUR 15,00 (TVA incl., frais d'expédition en sus).

Contact

Notre adresse postale (pas de magasin!):

supermagnete.es

Webcraft GmbH

Industriepark 206

78244 Gottmadingen

Allemagne

Tél. +49 7731 939 839 3

support@supermagnete.es